

TESLA

SPLIT-TYPE AIR CONDITIONER

USER MANUAL

For **R32 DC Inverter** models:

TT26EX21-0932IA
TT26EX81-0932IAW
TT34EX21-1232IA
TT34EX81-1232IAW
TT34EXC1-1232IAWPC
TT51EX21-1832IA
TT51EX81-1832IAW
TT68EX21-2432IA

ENG

BIH/
MNE

BG

GR

HR

HU

MKD

RO

SLO

SRB

Ver. 2021

ENG

OPERATING INSTRUCTION

Note: All the pictures in this manual are just schematic diagrams, the actual is the standard. Please read this owner's manual carefully and thoroughly before operating the unit! Take care of this manual for future reference.

BIH/
MNE

UPUTSTVO ZA UPOTREBU

Napomena: Sve slike u ovom priručniku su samo šematski dijagrami, fizički proizvod je standard. Molimo Vas da pažljivo i temeljno pročitate ovo uputstvo za upotrebu prije korišćenja uređaja! Sačuvajte ovo uputstvo za buduću upotrebu.

BG

ИНСТРУКЦИЯ ЗА УПОТРЕБА

Забележка: Всички снимки в тази инструкция са само схематични диаграми, действителните са стандартните. Моля, прочетете внимателно тази инструкция за употреба преди да започнете работа с уреда! Запазете тази инструкция за бъдещи справки

GR

ΕΓΧΕΙΡΙΔΙΟ ΧΡΗΣΗΣ

Σημείωση: Οι εικόνες στο παρόν εγχειρίδιο είναι σχεδιαγράμματα, ανατρέξτε στο πραγματικό προϊόν. Διαβάστε προσεκτικά τις προφυλάξεις στο παρόν εγχειρίδιο προτού θέσετε τη μονάδα σε λειτουργία! Φυλάξτε το παρόν εγχειρίδιο για μελλοντική χρήση.

HR

UPUTE ZA UPOTREBU

Napomena: Sve slike u ovom priručniku su samo shematski dijagrami, fizički proizvod je standard. Molimo Vas da pažljivo i temeljno pročitate ovo uputstvo za upotrebu prije korištenja uređaja! Čuvajte ovaj priručnik za buduće korištenje.

HU

FELHASZNÁLÓI KÉZIKÖNYV

Megjegyzés: A kézikönyvben található képek csak sematikus ábrák, az aktuális a szabvány. Kérjük, figyelmesen olvassa el ezt a kézikönyvet mielőtt működtetné az eszközt! Őrizze meg ezt a kézikönyvet a későbbiekre is.

MKD

УПАТСТВО ЗА УПОТРЕБА

Напомена: Сите слики во овој прирачник се само шематски дијаграми, физичкиот производ е стандард. Ве молиме внимателно и теменлно да го причитате ова упатство за употреба пред користење на уредот! Сочувajte го ова упатство за идна употреба.

RO

MANUAL DE UTILIZARE

Nota: Fotografiile din acest manual sunt doar diagrame schematice. Vă rugăm să citiți "Manualul de Utilizare" cu atenție, înainte de a utiliza aerul condiționat, pentru a asigura funcționarea corespunzătoare. Păstrați manualul pentru referințe ulterioare.

SLO

PRIROČNIK ZA UPORABO

Opomba: Vse slike v tem priročniku so le shematske risbe, dejansko stanje je standard. Prosimo, da pred uporabo skrbno in temeljito preberete ta priročnik za uporabo! Priročnik shranite za kasnejšo uporabo.

SRB

UPUTSTVO ZA UPOTREBU

Napomena: Sve slike u ovom priručniku su samo šematski dijagrami, fizički proizvod je standard. Molimo Vas da pažljivo i temeljno pročitate ovo uputstvo za upotrebu pre korišćenja uređaja! Sačuvajte ovo uputstvo za buduću upotrebu.



SAFETY RULES AND RECOMMENDATIONS FOR THE INSTALLER

- Read this guide before installing and using the appliance.
- During the installation of the indoor and outdoor units the access to the working area should be forbidden to children. Unforeseeable accidents could happen.
- Make sure that the base of the outdoor unit is firmly fixed.
- Check that air cannot enter the refrigerant system and check for refrigerant leaks when moving the air conditioner.
- Carry out a test cycle after installing the air conditioner and record the operating data.
- The ratings of the fuse installed in the built in control unit are 4A / 250V .
- Protect the indoor unit with a fuse of suitable capacity for the maximum input current or with another overload protection device.
- Ensure that the mains voltage corresponds to that stamped on the rating plate. Keep the switch or power plug clean. Insert the power plug correctly and firmly into the socket, thereby avoiding the risk of electric shock or fire due to insufficient contact.
- Check that the socket is suitable for the plug , otherwise have the socket changed.
- The appliance must be fitted with means for disconnection from the supply mains having a contact separation in all poles that provide full disconnection under overvoltage category III conditions, and these means must be incorporated in the fixed wiring in accordance with the wiring rules.
- The air conditioner must be installed by professional or qualified persons.
- Do not install the appliance at a distance of less than 50 cm from inflammable substances (alcohol, etc.) or from pressurised containers (e.g. spray cans).
- If the appliance is used in areas without the possibility of ventilation, precautions must be taken to prevent any leaks of refrigerant gas from remaining in the environment and creating a danger of fire
- The packaging materials are recyclable and should be disposed of in the separate waste bins .Take the air conditioner at the end of its useful life to a special waste collection centre for disposal.
- Only use the air conditioner as instructed in this booklet. These instructions are not intended to cover every possible condition and situation . As with any electrical household appliance , common sense and caution are therefore always recommended for installation, operation and maintenance.
- The appliance must be installed in accordance with applicable national regulations.
- Before accessing the terminals , all the power circuits must be disconnected from the power supply.
- The appliance shall be installed in accordance with national wiring regulations.
- This appliance can be used by children aged from 8 years and above and persons with reduced physical, sensory or mental capabilities or lack of experience and knowledge if they have been given supervision or instruction concerning use of the appliance in a safe way and understand the hazards involved. Children shall not play with the appliance. Cleaning and user maintenance shall not be made by children without supervision.



SAFETY RULES AND RECOMMENDATIONS FOR THE USER

- Do not try to install the conditioner alone; always contact specialized technical personnel.
- Cleaning and maintenance must be carried out by specialized technical personnel. In any case disconnect the appliance from the mains electricity supply before carrying out any cleaning or maintenance.
- Ensure that the mains voltage corresponds to that stamped on the rating plate. Keep the switch or power plug clean. Insert the power plug correctly and firmly into the socket , thereby avoiding the risk of electric shock or fire due to insufficient contact.
- Do not pull out the plug to switch off the appliance when it is in operation, since this could create a spark and cause a fire, etc.
- This appliance has been made for air conditioning domestic environments and must not be used for any other purpose , such as for drying clothes, cooling food, etc.
- The packaging materials are recyclable and should be disposed of in the separate waste bins . Take the air conditioner at the end of its useful life to a special waste collection center for disposal.

- Always use the appliance with the air filter mounted . The use of the conditioner without air filter could cause an excessive accumulation of dust or waste on the inner parts of the device with possible subsequent failures.
- The user is responsible for having the appliance installed by a qualified technician , who must check that it is earthed in accordance with current legislation and insert a thermomagnetic circuit breaker.
- The batteries in remote controller must be recycled or disposed of properly. Disposal of Scrap Batteries --- Please discard the batteries as sorted municipal waste at the accessible collection point.
- Never remain directly exposed to the flow of cold air for a long time. The direct and prolonged exposition to cold air could be dangerous for your health .Particular care should be taken in the rooms where there are children , old or sick people.
- If the appliance gives off smoke or there is a smell of burning, immediately cut off the power supply and contact the Service Centre.
- The prolonged use of the device in such conditions could cause fire or electrocution.
- Have repairs carried out only by an authorised Service Centre of the manufacturer . Incorrect repair could expose the user to the risk of electric shock, etc.
- Unhook the automatic switch if you foresee not to use the device for a long time. The airflow direction must be properly adjusted.
- The flaps must be directed downwards in the heating mode and upwards in the cooling mode.
- Only use the air conditioner as instructed in this booklet. These instructions are not intended to cover every possible condition and situation. As with any electrical household appliance, common sense and caution are therefore always recommended for installation , operation and maintenance.
- Ensure that the appliance is disconnected from the power supply when it will remain inoperative for a long period and before carrying out any cleaning or maintenance.
- Selecting the most suitable temperature can prevent damage to the appliance.



SAFETY RULES AND PROHIBITIONS

- Do not bend, tug or compress the power cord since this could damage it. Electrical shocks or fire are probably due to a damaged power cord. Specialized technical personnel only must replace a damaged power cord.
- Do not use extensions or gang modules.
- Do not touch the appliance when barefoot or parts of the body are wet or damp.
- Do not obstruct the air inlet or outlet of the indoor or the outdoor unit. The obstruction of these openings causes a reduction in the operative efficiency of the conditioner with possible consequent failures or damages.
- In no way alter the characteristics of the appliance.
- Do not install the appliance in environments where the air could contain gas , oil or sulphur or near sources of heat.
- This appliance is not intended for use by persons (including children) with reduced physical, sensory or mental capabilities, or lack of experience and knowledge, unless they have been given supervision or instruction concerning use of the appliance by a person responsible for their safety.
- Do not climb onto or place any heavy or hot objects on top of the appliance.
- Do not leave windows or doors open for long when the air conditioner is operating.
- Do not direct the airflow onto plants or animals.
- A long direct exposition to the flow of cold air of the conditioner could have negative effects on plants and animals.
- Do not put the conditioner in contact with water. The electrical insulation could be damaged and thus causing electrocution.
- Do not climb onto or place any objects on the outdoor unit
- Never insert a stick or similar object into the appliance. It could cause injury.
- Children should be supervised to ensure that they do not play with the appliance. If the supply cord is damaged, it must be replaced by the manufacturer, its service agent or similarly qualified persons in order to avoid a hazard.

NAMES OF PARTS

Indoor unit

No.	Description
1	Front panel
2	Air filter
3	Optional filter (if installed)
4	LED Display
5	Signal receiver
6	Terminal block cover
7	Ionizer generator(if installed)
8	Deflectors
9	Emergency button
10	Indoor unit rating label (Stick position optional)
11	Airflow direction louver
12	Remote controller

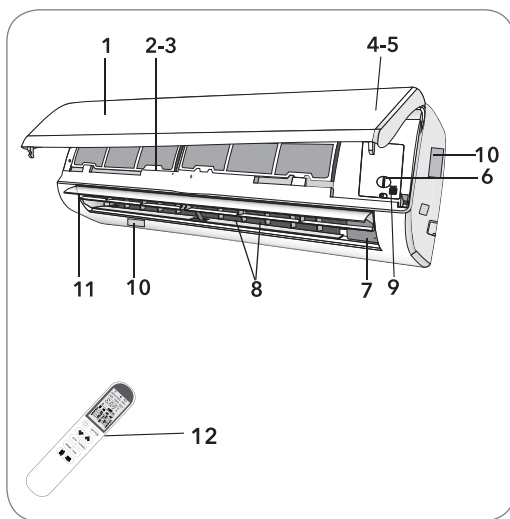

Outdoor unit

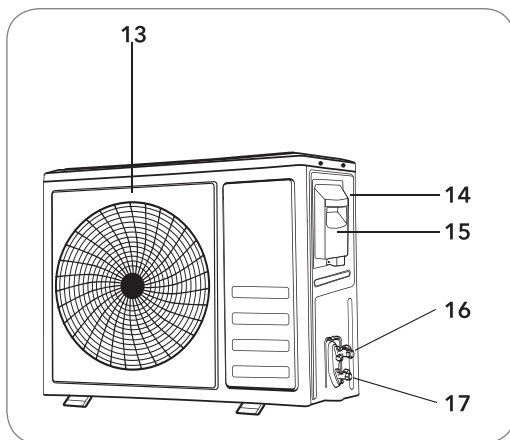

No.	Description
13	Air outlet grille
14	Outdoor unit rating label
15	Terminal block cover
16	Gas valve
17	Liquid valve



Note: The above or the next pages mentioned figures are only intended to be a simple diagram of the appliance and may not correspond to the appearance of the units that have been purchased.

INDOOR UNIT DISPLAY



No.	Led		Function
1	SLEEP		SLEEP mode
2	Temperature display (if present) / Error code		1. Lights up during Timer operation when the air conditioner is operational 2. Displays the malfunction code when fault occurs.
3	TIMER		Lights up during Timer operation.

 The shape and position of switches and indicators may be different according to the model, but their function is the same.

EMERGENCY & AUTO-RESTART FUNCTION

Emergency function

If the remote controller fails to work or maintenance necessary, proceed as following:

- Open and lift the front panel up to an angle to reach the emergency button.
- For heating model, press the emergency button at first time, the unit will operate in COOL mode. Press at second time within 3 seconds, the unit will operate in HEAT mode. Press at third time after 5 seconds, the unit will turn off.
- For cooling only model, press the emergency button at first time, the unit will operate in COOL mode. Press again, the unit will turn off.

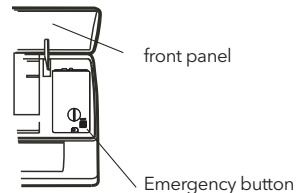





The emergency button is located on E-box cover of the unit under the front panel.





Auto-restart function

The appliance is preset with an auto-restart function. In case of a sudden power failure, the module will memorizes the setting conditions before the power failure. When the power restores, the unit will restart automatically with the previous settings preserved by the memory function.

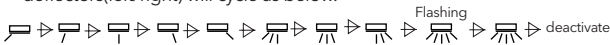
 The shape and position of the emergency button may be different according to the model, but their function is the same.

REMOTE CONTROLLER

No.	Button	Function
1		To turn on or off the air conditioner .
2	OPTION	To activate or deactivate optional function (Check below table).
3	∨	To decrease temperature, time setting or choose the function.
4	∧	To increase temperature , time setting or choose the function.
5	ECO	To activate / deactivate the ECO function which enables the unit automatically to sets the operation to achieve energy savings.
6	TURBO	Press this button to activate/deactivate the Superfunction which enables the unit to reach the preset temperature in the shortest time.
7	MODE	To select the mode of operation (AUTO COOL DRY FAN HEAT)
8	FAN	To select the fan speed of auto/mute/low/mid/mid/high/high/turbo , cycle as below Flashing 
9		1. If press time interval is over 2 seconds, to activate the swing of vertical flap(left/right) or deactivate it. 2. If press time interval is in 2 seconds, the swing angle range of vertical flap will cycle as below. 
10		1. If press time interval is over 2 seconds, to activate the swing of horizontal deflectors(left/right) or deactivate it. 2. If press time interval is in 2 seconds, the swing angle range of horizontal deflectors(left/right) will cycle as below. 



ON/OFF	Mode	OPTIONS
ON	AUTO	TIMER DISPLAY HEALTH I FEEL
	COOL	TIMER DISPLAY HEALTH SLEEP MILDEW I FEEL 
	DRY	TIMER DISPLAY HEALTH MILDEW I FEEL
	FAN	TIMER DISPLAY HEALTH I FEEL
	HEAT	TIMER DISPLAY HEALTH SLEEP I FEEL 8°C H 
OFF	AUTO	CLEAN TIMER DISPLAY HEALTH I FEEL
	COOL	CLEAN TIMER DISPLAY HEALTH SLEEP MILDEW I FEEL 
	DRY	CLEAN TIMER DISPLAY HEALTH MILDEW I FEEL
	FAN	CLEAN TIMER DISPLAY HEALTH I FEEL
	HEAT	CLEAN TIMER DISPLAY HEALTH SLEEP I FEEL 8°C H 

! You will hear a beep when you press the following buttons or select the following optional functions, though the actual model haven't this function, we express our apologies:

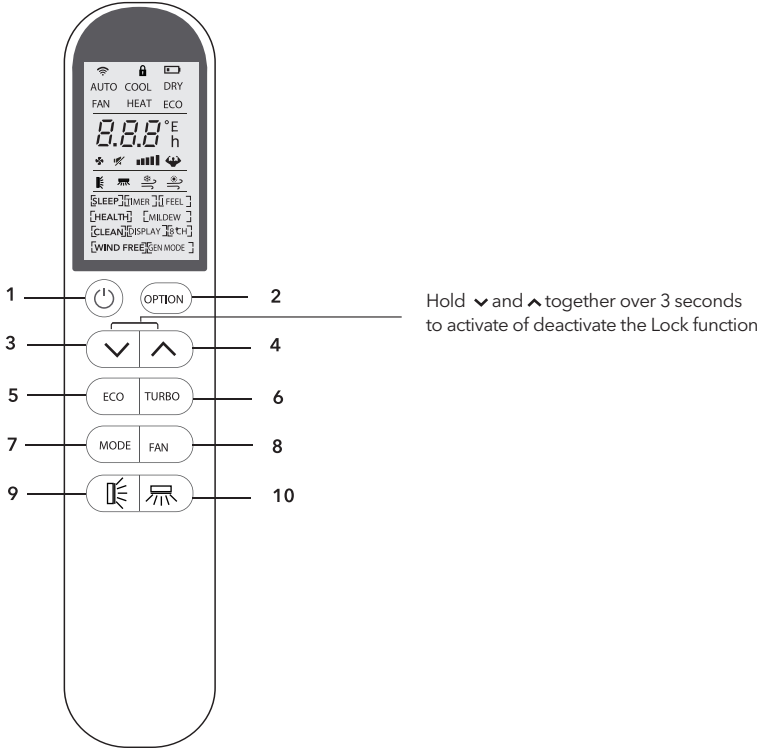
	Optional Function: COMFORTABLE COOLING airflow	HEALTH	Optional Function: generate the ionizer
	Optional Function: COMFORTABLE HEATING airflow		button: SWING LEFT/RIGHT



Meaning of symbols on the liquid crystal display

No.	Symbols	Meaning
1		Single indicator
2		Lock function indicator
3		Battery indicator
4	AUTO	Mode Auto function indicator
5	COOL	Mode Cooling indicator
6	DRY	Mode Dry indicator
7	FAN	Mode Fan indicator
8	HEAT	Mode Heating indicator
9	ECO	ECO function indicator

No.	Symbols	Meaning
10	23.5 h [TIMER]	Timer indicator
11	28.5 °C	Temperature indicator
12	Flashing	Fan speed indicator: Auto low low mid mid high
13		Mute indicator
14		SUPER indicator
15		Flap swing angle indicator
16		Deflector swing angle indicator
17		Comfortable cooling airflow indicator
18		Comfortable heating airflow indicator
19	[SLEEP] [TIMER] [I FEEL] [HEALTH] [MILDEW] [CLEAN] [DISPLAY] [8°C] [WIND FREE] [GEN MODE]	Optional functions indicator Notes: There is no HEALTH/WIND FREE/ GEN MODE functions for current models, we express our apologies.

The following angle can not be selected for current models, we express our apologies.



Replacement of Batteries

Remove the battery cover plate from the rear of the remote controller, by sliding it in the direction of the arrow. Install the batteries according the direction (+and -) shown on the Remote Controller. Reinstall the battery cover by sliding it into place.

Use 2 LRO 3 AAA (1.5V) batteries . Do not use rechargeable batteries . Replace the old batteries with new ones of the same type when the display is no longer legible. Do not dispose batteries as unsorted municipal waste. Collection of such waste separately for special treatment is necessary.

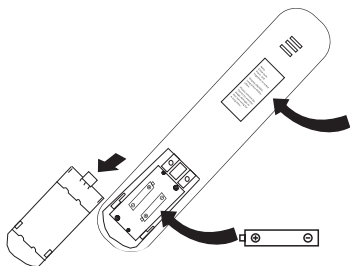

Note:

Child-lock:

Press v and ^ together to activate

Display ON/OFF:

Long press ECO button

Please remove batteries to avoid leakage damage when not using for a long time.

WARNING!

1. Direct the remote controller toward the Air conditioner.
2. Check that there are no objects between the remote control and the Signal receptor in the indoor unit.
3. Never leave the remote controller exposed to the rays of the sun.
4. Keep the remote controller at a distance of at least 1m from the television or other electrical appliances.

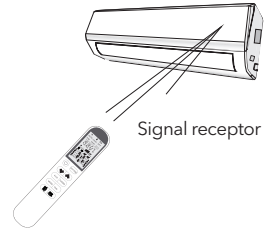



OPERATING INSTRUCTIONS

The air sucked by the fan enters from the grill and passes through the filter, then it is cooled/dehumidified or heated through the heat exchanger.

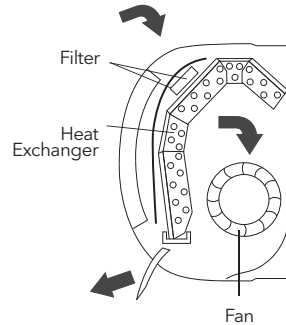
The direction of the air outlet is motorized up and down by flaps, and manually moved right and left by the vertical deflectors, for some models, the vertical deflectors could be controlled by motor as well.

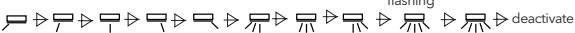

“Swing” control of the air flow

1. Press the button  to activate the FLAP ,
 1. If press time interval is in 2 seconds, the swing will cycle as below

 2. If press time interval is over 2 seconds, it will be deactivate the air flow is directed alternatively from up to down .In order to guarantee an even diffusion of the air in the room.
2. Press the button  to activates the motorized deflectors
 1. If press time interval is in 2 seconds the swing will cycle as below

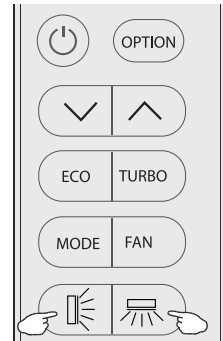
 2. If press time interval is over 2 seconds, it will be deactivate the air flow is directed alternatively from left to right. (Optional function, depends on the models).

The deflectors are positioned manually and placed under the flaps.
They allow to direct the air flow rightward or leftward.

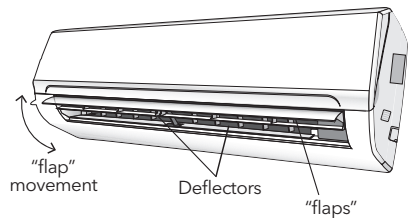

WARNING!

- This adjustment must be done while the appliance is switched off.
- Never position “Flaps” manually, the delicate mechanism might seriously damaged!
- Never poke fingers, sticks or other objects in the air inlet or outlet vents. Such accidental contact with live parts might cause unforeseeable damage or hurt.
- The following angle can not be selected for current models, we express our apologies.



Cooling mode

COOL

The cooling function allows the air conditioner to cool the room and at the same time reduces Air humidity.

To activate the cooling function (COOL), press the **MODE** button until the symbol COOL appears on the display.

The cooling function is activated by setting the button ∇ or \blacktriangle at a temperature lower than that of the room.

To optimize the function of the Air conditioner, adjust the temperature (1), the speed (2) and the direction of the air flow (3) by pressing the button indicated.

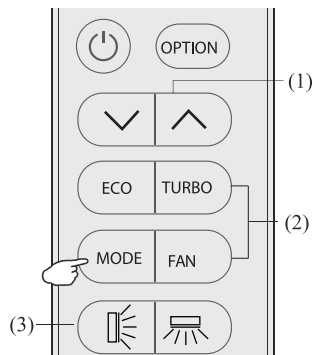

Heating mode

HEAT

The heating function allows the air conditioner to heat the room.

To activate the heating function (HEAT), press the **MODE** button until the symbol HEAT appears on the display.

With the button ∇ or \blacktriangle set a temperature higher than that of the room.

To optimize the function of the Air conditioner adjust the temperature (1), the speed (2) and the direction of the air flow (3) by pressing the button indicated.



WARNING!

In HEATING operation, the appliance can automatically activate a defrost cycle, which is essential to clean the frost on the condenser so as to recover its heat exchange function. This procedure usually lasts for 2-10 minutes during defrosting, indoor unit fan stop operation. After defrosting, it resumes to HEATING mode automatically.

Dry mode

DRY

This function reduces the humidity of the air to make the room more comfortable.

To set the DRY mode, Press **MODE** until DRY appears in the display. An automatic function of alternating cooling cycles and air fan is activated.

Fan mode (not FAN button)

FAN

The air conditioner works in only ventilation.

To set the FAN mode, Press **MODE** until FAN appears on the display.

Auto mode

AUTO

Automatic mode.

To activate the AUTO mode of operation, press the **MODE** button on the remote controller until the symbol AUTO appears on the display. In AUTO mode, the air conditioner will run automatically according to the room temperature.

Display function (indoor display)

 Switch on/off the LED display on panel

Press **OPTION** at the first time, select the DISPLAY by pressing the button \wedge or \vee until symbol DISPLAY is flashing; Press **OPTION** again to switch off the LED display on the panel, and  appears on the remote controller display. Do it again to switch on the LED display.

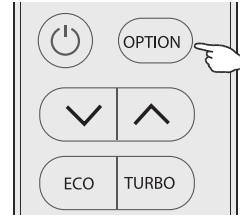

ECO function

 The air conditioner works in economic mode

Only in Heating or Cooling model, press **ECO** button and symbol **ECO** will appear on the display, the air conditioner will work in energy saving process. To cancel this function, pressing the **MODE** to switch other mode or pressing the **ECO** button again.

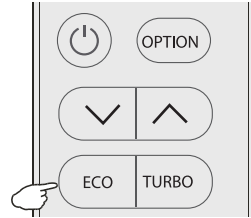

Turbo function



To activate turbo function, pressing the button TURBO or pressing the button FAN until symbol  appears on the display. To cancel this function, pressing the FAN to switch other fan speed or pressing the TURBO button again. In AUTO/HEAT/COOL/FAN mode, When you select TURBO feature, it will use the highest fan setting to blow strong airflow.

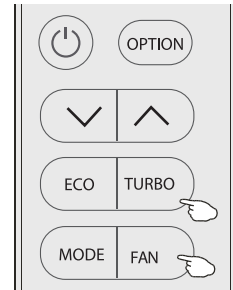

Sleep function



Press OPTION at the first time, select the SLEEP by pressing the button \wedge or \vee until symbol SLEEP is flashing; Press OPTION again to activate the SLEEP function, and SLEEP appears on the display. Do it again to deactivate this function. After 10 hours running in sleep mode, the air conditioner will return to the previous setting mode.

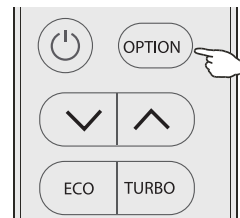

Mildew function



Press OPTION at the first time, select the MILDEW by pressing the button \wedge or \vee until symbol MILDEW is flashing; Press OPTION again to activate the MILDEW function, and  appears on the display. Do it again to deactivate this function. This function enable the air conditioner still blow airflow about 15 minutes to dry the indoor inner parts to avoid mildew, when the air conditioner is off.

Note: MILDEW function only available in DRY/COOLING mode

Self-clean function



Switch off the air conditioner.



Press **OPTION** at the first time, select the **CLEAN** by pressing the button \wedge or \vee until symbol **CLEAN** is flashing; Press **OPTION** again to activate the **CLEAN** function, and $\boxed{\text{CLEAN}}$ appears on the display. Do it again to deactivate this function.

1. This function help carry away the accumulated dirt, bacteria, etc from the evaporator.
2. This function will run about 30 minutes, and it will return to the pre-setting mode .You can press \odot or **MODE** to cancel this function during the process. You will hear 2 beeps when it's finished or cancelled.
3. It's normal if there are some noise during this function process, as plastic materials expand with heat and contract with cold.
4. We suggest operate this function as the following ambient condition to avoid certain safety protection features.

Indoor unit	Temp<30°C
Outdoor unit	5°C <Temp<30°C

5. We suggest operate this function per 3 months.

8°C heating function



Only can be set in Heating mode

1. Press **OPTION** at the first time, select the **8°C H** by pressing the button \wedge or \vee until symbol **8°C H** is flashing; Press **OPTION** again to activate the **8°C** heating function, and $\boxed{8^\circ\text{C H}}$ appears on the display. Do it again or change the mode to deactivate this function.
2. This function enable the setting temperature **8°C** when heating.

Timer function



To set the automatic switch-on /off of the air conditioner



For timer on, before proceeding with the time: Switch the conditioner off (with the key \odot). program the working mode with the button **MODE** and the fan speed with the button **FAN**.

Timer setting/change/cancel:

1. Press **OPTION** at the first time, select the Timer by pressing the button \wedge or \vee until symbol **TIMER** is flashing;
 2. Press **OPTION** again, the data symbol like **5.0 h** and **TIMER** will be flashing;
 3. **To set the timer or change the timer:**
 - (1) Press the button \wedge or \vee to set the expected timer (Increase or decrease at half-hour intervals) the symbols **h** and **TIMER** both are flashing.
 - (2) Press **OPTION** or wait for 5 seconds without any operation to confirm the timer, the pre-setting timer like **5.0 h** and symbol $\boxed{\text{TIMER}}$ will be on the display.
- To cancel the timer (if TIMER is on)**
Press **OPTION** or wait for 5 seconds without any operation to cancel the timer .

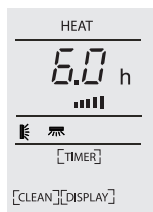

Figure 1
Timer-on
when switch off

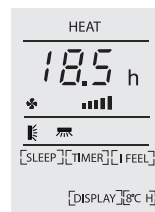



Figure 2
Timer-off
when switch on

Note: All processing should be operated in 5 seconds, otherwise the processing will be cancelled.

I FEEL function



Press **OPTION** at the first time, select the I FEEL by pressing the button \wedge or \vee until symbol I FEEL is flashing; Press **OPTION** again to activate the I FEEL function, and I  appears on the display. Do it again to deactivate this function.

This function enable the remote control to measure the temperature at its current location and send this signal 7 times in 2 hours to the air conditioner to enable the air conditioner to optimize the temperature around you and ensure maximum comfort. It will automatically deactivate 2 hours later, or indoor temperature exceed the range 0~50°C.

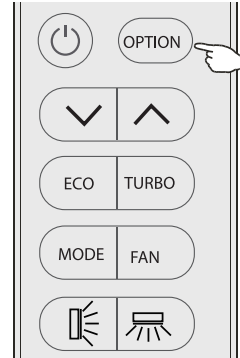

Operating Temperature

The air conditioner is programmed for comfortable and suitable living conditions as below if used outside the conditions, certain safety protection features might come into effect.

Fix air conditioner:

Temperature	Mode		
	Cooling operating	Heating operating	Drying operating
Room temperature	17°C~32°C	0°C~27°C	17°C~32°C
Outdoor temperature	15°C~43°C for T1 Climate	-7°C~24°C	15°C~43°C for T1 Climate
	15°C~52°C for T3 Climate		15°C~52°C for T3 Climate

Inverter air conditioner:

Temperature	Mode		
	Cooling operating	Heating operating	Drying operating
Room temperature	17°C~32°C	0°C~30°C	17°C~32°C
Outdoor temperature	15°C~53°C	-20°C~30°C	15°C~53°C
	-15°C~53°C For models with low temperature cooling system		-15°C~53°C For models with low temperature cooling system

WARNING!

- The unit does not operate immediately if it is turned on after being turned off or after changing the mode during operation. This is a normal self-protection action, you need waiting for about 3 minutes.
- The capacity and efficiency are according to the test conducted at full-load operation (The highest speed of indoor fan motor and the maximum open angle of the flaps and deflectors are requested.)

INSTALLATION MANUAL

Important considerations

- The air conditioner you buy must be installed by professional personnel and the Installation manual is used only for the professional installation personnel! The installation specifications should be subject to our after-sale service regulations.
- When filling the combustible refrigerant, any of your rude operations may cause serious injury or injuries to human body or bodies and object or objects.
- A leak test must be done after the installation is completed.
- It is a must to do the safety inspection before maintaining or repairing an air conditioner using combustible refrigerant in order to ensure that the fire risk is reduced to minimum.
- It is necessary to operate the machine under a controlled procedure in order to ensure that any risk arising from the combustible gas or vapor during the operation is reduced to minimum.
- Requirements for the total weight of filled refrigerant and the area of a room to be equipped with an air conditioner (are shown as in the following Tables GG.1 and GG.2)



The maximum charge and the required minimum floor area

$$m_1 = (4 \text{ m}^3) \times \text{LFL}, m_2 = (26 \text{ m}^3) \times \text{LFL}, m_3 = (130 \text{ m}^3) \times \text{LFL}$$

Where LFL is the lower flammable limit in kg/m³, R290 LFL is 0.038 kg/m³, R32 LFL is 0.038 kg/m³.

For the appliances with a charge amount $m_1 < M = m_2$:

The maximum charge in a room shall be in accordance with the following:

$$m_{\max} = 2.5 \times (\text{LFL})^{5/4} \times h_0 \times (A)^{1/2}$$

The required minimum floor area A_{\min} to install an appliance with refrigerant charge M (kg) shall be in accordance with following:

$$A_{\min} = (M / (2.5 \times (\text{LFL})^{5/4} \times h_0))^2$$

Where:

m_{\max} is the allowable maximum charge in a room, in kg;

M is the refrigerant charge amount in appliance, in kg;

A_{\min} is the required minimum room area, in m²;

A is the room area, in m²;

LFL is the lower flammable limit, in kg/m³;

h_0 is the installation height of the appliance, in meters for calculating m_{\max} or A_{\min} , 1.8 m for wall mounted.

Table GG.1 - Maximum charge (kg)

Category	LFL (kg/m ³)	h ₀ (m)	Floor area (m ²)						
			4	7	10	15	20	30	50
R290	0.038	0.6	0.05	0.07	0.08	0.1	0.11	0.14	0.18
		1	0.08	0.11	0.13	0.16	0.19	0.2	0.3
		1.8	0.15	0.2	0.24	0.29	0.34	0.41	0.53
		2.2	0.18	0.24	0.29	0.36	0.41	0.51	0.65
R32	0.306	0.6	0.68	0.9	1.08	0.32	1.53	1.87	2.41
		1	1.14	1.51	1.8	2.2	2.54	3.12	4.02
		1.8	2.05	2.71	3.24	3.97	4.58	5.61	7.254
		2.2	2.5	3.31	3.96	4.85	5.6	6.86	8.85

Table GG.2 - Minimum room area (m²)

Category	LFL (kg/m ³)	h ₀ (m)	Charge amount (M) (kg) Minimum room area (m ²)						
			4	7	10	15	20	30	50
R290	0.038		0.152kg	0.228kg	0.304kg	0.456kg	0.608kg	0.76kg	0.988kg
		0.6		82	146	328	584	912	1514
		1		30	53	118	210	328	555
		1.8		9	16	36	65	101	171
		2.2		6	11	24	43	68	115
R32	0.306		1.224kg	1.836kg	2.448kg	3.672kg	4.896kg	6.12kg	7.956kg
		0.6		29	51	116	206	321	543
		1		10	19	42	74	116	196
		1.8		3	6	13	23	36	60
		2.2		2	4	9	15	24	40

Installation Safety Principles

1. Site Safety

- Open Flames Prohibited
- Ventilation Necessary

2. Operation Safety

- Mind Static Electricity
- Must wear protective clothing and anti-static gloves
- Don't use mobile phone

3. Installation Safety

- Refrigerant Leak Detector
- Appropriate Installation Location

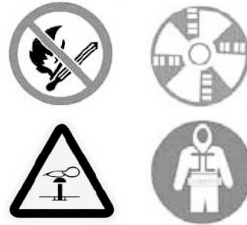

Please note that:

1. The installation site should be in a well-ventilated condition.
2. The sites for installing and maintaining an air conditioner using Refrigerant R290 should be free from open fire or welding, smoking, drying oven or any other heat source higher than 370 which easily produces open fire; the sites for installing and maintaining an air conditioner using Refrigerant R32 should be free from open fire or welding, smoking, drying oven or any other heat source higher than 548 which easily produces open fire.
3. When installing an air conditioner, it is necessary to take appropriate anti-static measures such as wear anti-static clothing and/or gloves.
4. It is necessary to choose the site convenient for installation or maintenance wherein the air inlets and outlets of the indoor and outdoor units should be not surrounded by obstacles or close to any heat source or combustible and/or explosive environment.
5. If the indoor unit suffers refrigerant leak during the installation, it is necessary to immediately turn off the valve of the outdoor unit and all the personnel should go out till the refrigerant leaks completely for 15 minutes. If the product is damaged, it is a must to carry such damaged product back to the maintenance station and it is prohibited to weld the refrigerant pipe or conduct other operations on the user's site.
6. It is necessary to choose the place where the inlet and outlet air of the indoor unit is even.
7. It is necessary to avoid the places where there are other electrical products, power switch plugs and sockets, kitchen cabinet, bed, sofa and other valuables right under the lines on two sides of the indoor unit.

Special Tools

Tool Name	Requirement(s) for Use
Mini Vacuum Pump	It should be an explosion-proof vacuum pump; can ensure certain precision and its vacuum degree should be lower than 10Pa.
Filling Device	It should be a special explosion-proof filling device; have certain precision and its filling deviation should be less than 5g.
Leak Detector	It should be calibrated regularly; and its annual leak rate should not exceed 10g.
Concentration Detector	A. The maintenance site should be equipped with a fixed-type combustible refrigerant concentration detector and connected to a safeguard alarm system; its error must be not more than 5%. B. The installation site should be equipped with a portable combustible refrigerant concentration detector which can realize two-level audible and visual alarm; its error must be not more than 10%. C. The concentration detectors should be calibrated regularly. D. It is necessary to check and confirm the functions before using the concentration detectors.
Pressure Gauge	A. The pressure gauges should be calibrated regularly. B. The pressure gauge used for Refrigerant 22 can be used for Refrigerants R290 and R161; the pressure gauge used for R410A can be used for Refrigerant 32.
Fire Extinguisher	It is necessary to carry fire extinguisher(s) when installing and maintaining an air conditioner. On the maintenance site, there should be two or more kinds of dry powder, carbon dioxide and foam fire extinguishers and that such fire extinguishers should be placed at stipulated positions, with eye-catching labels and in handy places.

Selecting the Installation Place

Indoor unit

- Install the indoor unit on a strong wall that is not subject to vibrations.
- The inlet and outlet ports should not be obstructed; the air should be able to blow all over the room.
- Do not install the unit near a source of heat, steam, or flammable gas.
- Do not install the unit where it will be exposed to direct sunlight.
- Select a site where the condensed water can be easily drained out, and where it is easily connected to outdoor unit.
- Check the machine operation regularly and reserve the necessary spaces as shown in the picture.
- Select a place where the filter can be easily taken out.

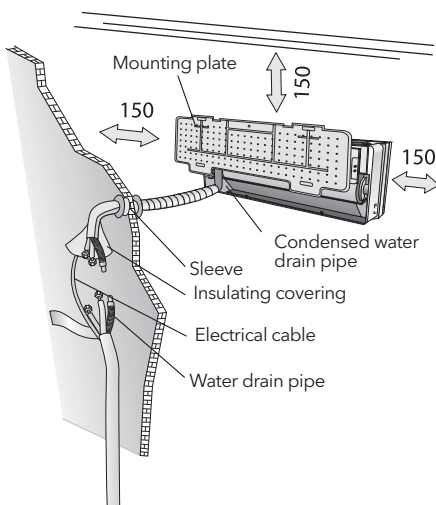

Outdoor unit

- Do not install the outdoor unit near sources of heat, steam or flammable gas.
- Do not install the unit in too windy or dusty places. Do not install the unit where people often pass. Select a place where the air discharge and operating sound will not disturb the neighbours.
- Avoid installing the unit where it will be exposed to direct sunlight (otherwise use a protection, if necessary, that should not interfere with the air flow).
- Reserve the spaces as shown in the picture for the air to circulate freely.
- Install the outdoor unit in a safe and solid place.
- If the outdoor unit is subject to vibration, place rubber gaskets onto the feet of the unit.

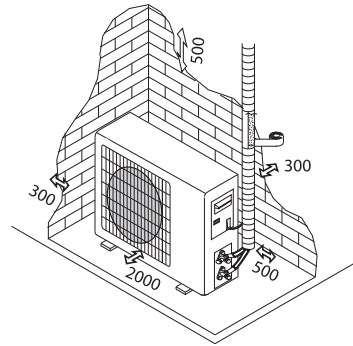

Minimum space to be reserved (mm) showing in the picture

Installation Diagram

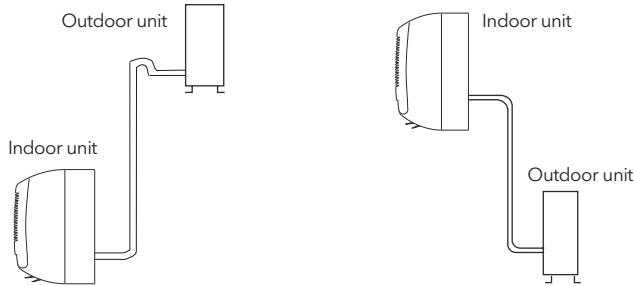

The purchaser must ensure that the person and/or company who is to install, maintain or repair this air conditioner has qualifications and experience in refrigerant products.

Installation of the Indoor unit

Before starting installation, decide on the position of the indoor and outdoor units, taking into account the minimum space reserved around the units

WARNING!

- Do not install your air conditioner in a wet room such as a bathroom or laundry etc
- The installation site should be 250cm or more above the floor.

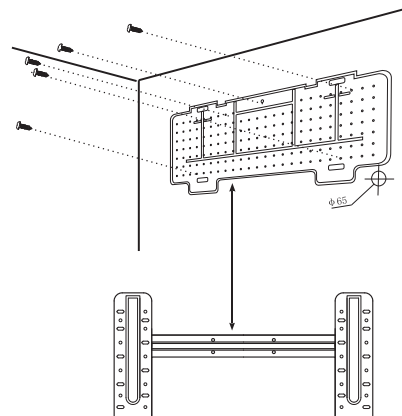

To install, proceed as follows:

Installation of the mounting plate

1. Always mount the rear panel horizontally and vertically
2. Drill 32 mm deep holes in the wall to fix the plate;
3. Insert the plastic anchors into the hole;
4. Fix the rear panel on the wall with provided tapping screws
5. Be sure that the rear panel has been fixed firmly enough to withstand the weight

Note: The shape of the mounting plate may be different from the one above, but installation method is similar .

Drilling a hole in the wall for the piping

1. Make the piping hole ($\phi 65$) in the wall at a slight downward slant to the outdoor side.
2. Insert the piping-hole sleeve into the hole to prevent the connection piping and wiring from being damaged when passing through the hole.

**WARNING!**

The hole must slope downwards towards the exterior

Note: Keep the drain pipe down towards the direction of the wall hole, otherwise leakage may occur

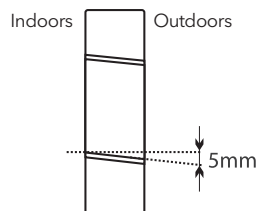

Electrical connections-Indoor unit

1. Open the front panel.
2. Take off the cover as indicated in the picture (by removing a screw or breaking the hooks).
3. For the electrical connections, see the circuit diagram on the right part of the unit under the front panel.
4. Connect the cable wires to the screw terminals by following the numbering ,Use wire size suitable to the electric power input (see name plate on the unit) and according to all current national safety code requirements.

**WARNING!**

- The cable connecting the outdoor and indoor units must be suitable for outdoor use.
- The plug must be accessible also after the appliance has been installed so that it can be pulled out if necessary.
- An efficient earth connection must be ensured.
- If the power cable is damaged, it must be replaced by an authorised Service Centre.

Note: Optional the wires can be connected to the main PCB of indoor unit by manufacturer according to the model without terminal block.

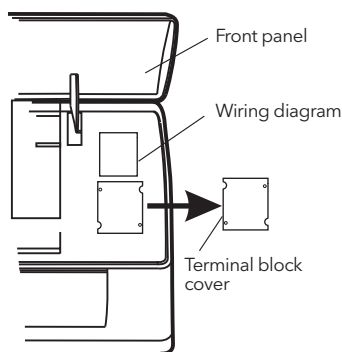

Refrigerant piping connection

The piping can be run in the 3 directions indicated by numbers in the picture . When the piping is run in direction 1 or 3, cut a notch along the groove on the side of the indoor unit with a cutter.

Run the piping in the direction of the wall hole and bind the copper pipes , the drain pipe and the power cables together with the tape with the drain pipe at the bottom, so that water can flow freely.

- Do not remove the cap from the pipe until connecting it, to avoid dampness or dirt from entering.
- If the pipe is bent or pulled too often , it will become stiff . Do not bend the pipe more than three times at one point.
- When extending the rolled pipe, straighten the pipe by unwinding it gently as shown in the picture.

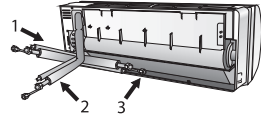

Shape the connection pipe

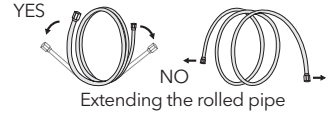

Connections to the indoor unit

1. Remove the indoor unit pipe cap (check that there is no debris inside).
2. Insert the flare nut and create a flange at the extreme end of the connection pipe.
3. Tighten the connections by using two wrenches working in opposite directions.
4. For R32/R290 refrigerants, mechanical connectors should be outdoors.

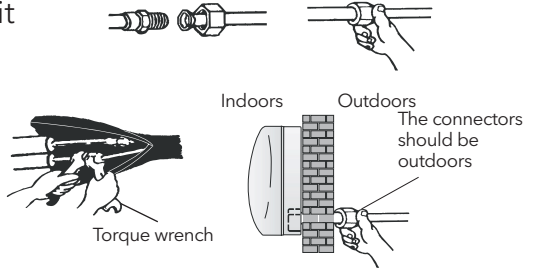

Indoor unit condensed water drainage

The indoor unit condensed water drainage is fundamental for the success of the installation.

1. Place the drain hose below the piping, taking care not to create siphons.
2. The drain hose must slant downwards to aid drainage.
3. Do not bend the drain hose or leave it protruding or twisted and do not put the end of it in water. If an extension is connected to the drain hose, ensure that it is lagged when it passes into the indoor unit.
4. If the piping is installed to the right, the pipes, power cable and drain hose must be lagged and secured onto the rear of the unit with a pipe connection.
 1. Insert the pipe connection into the relative slot.
 2. Press to join the pipe connection to the base.

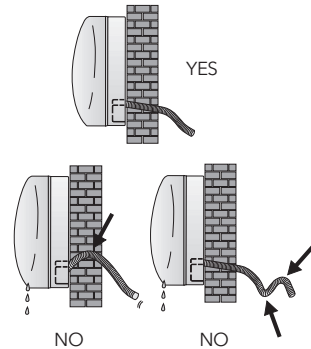

Installation of the indoor unit

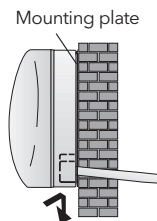
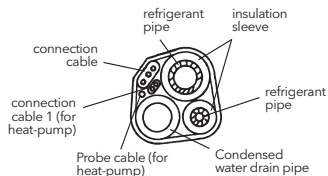
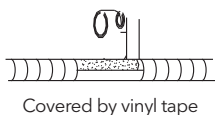

After having connected the pipe according to the instructions, install the connection cables. Now install the drain pipe. After connection, lag the pipe, cables and drain pipe with the insulating material.

1. Arrange the pipes ,cables and drain hose well.
2. Lag the pipe joints with insulating material , securing it with vinyl tape.
3. Run the bound pipe , Cables and drain pipe through connection cable the wall hole and mount the indoor unit onto the upper part of the mounting plate securely.
4. Press and push the lower part of the indoor unit tightly against the mounting plate.

Installation of the outdoor unit

- The outdoor unit should be installed on a solid wall and fastened securely.
- The following procedure must be observed before co- nnecting the pipes and connecting cables : decide which is the best position on the wall and leave enough space to be able to carry out maintenance easily.
- Fasten the support to the wall using screw anchors which are particularly suited to the type of wall;
- Use a larger quantity of screw anchors than normally required for the weight they have to bear to avoid vibration during operation and remain fastened in the same position for years without the screws becoming loose.
- The unit must be installed following the national regulations.

Outdoor unit condensed water drainage (only for heat pump models)

The condensed water and the ice formed in the outdoor unit during heating operation can be drained away thro- ugh the drain pipe

1. Fasten the drain port in the 25mm hole placed in the part of the unit as shown in the picture.
2. Connect the drain port and the drain pipe. Pay attention that water is drained in a suitable place.

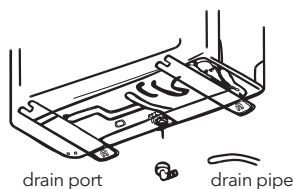

Electrical connections

1. Remove the handle on the right side plate of outdoor unit.
2. Connect the power connection cord to the terminal board. Wiring should fit that of indoor unit.
3. Fix the power connection cord with wire clamp.
4. Confirm if the wire has been fixed properly.
5. An efficient earth connection must be ensured.
6. Recover the handle.

wiring diagram on
the back of the cover

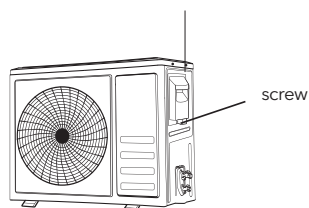

Connecting the pipes

Screw the flare nuts to the outdoor unit coupling with the same tightening procedures described for the indoor unit. To avoid leakage, pay attention to the following points:

1. Tighten the flare nuts using two wrenches. Pay attention not to damage the pipes.
2. If the tightening torque is not sufficient, there will probably be some leakage. With excessive tightening torque there will also be some leakage, as the flange could be damaged.
3. The surest system consists in tightening the connection by using a fix wrench and a torque wrench.

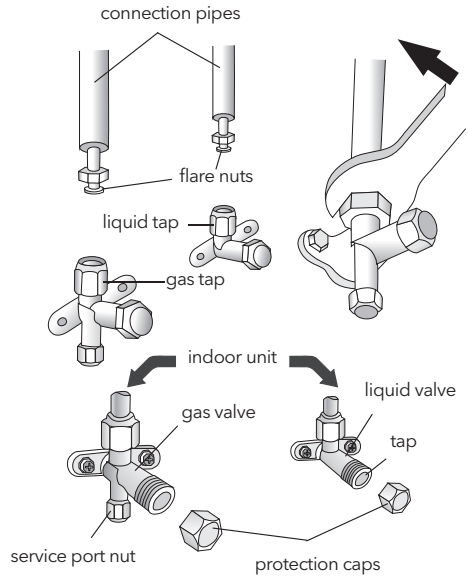

Bleeding

Air and humidity left inside the refrigerant circuit can cause compressor malfunction. After having connected the indoor and outdoor units, bleed the air and humidity from the refrigerant circuit by using a vacuum pump.

Refrigerant Pressure Inspection

Air-returning Low-pressure Range of Refrigerant R290: 0.4-0.6Mpa; Air-exhausting High-pressure Range: 1.5-2.0Mpa;

Air-returning Low-pressure Range of Refrigerant R32: 0.8-1.2Mpa; Air-exhausting High-pressure Range: 3.2-3.7Mpa;

It means that the refrigerating system or refrigerant of an air conditioner is abnormal if the air-exhausting and air-returning pressure ranges of the detected compressor exceed the normal ranges to a large extent.

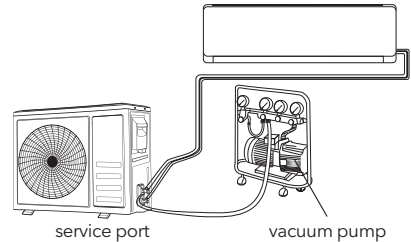

Bleeding

The air and humidity left inside the refrigerant circulation can cause compressor malfunction. After having connected the indoor and outdoor units, bleed the air and humidity from the refrigerant circulation using a vacuum pump.

1. Unscrew and remove the caps from the 2-way and 3-way valves.
2. Unscrew and remove the cap from the service port.
3. Connect the vacuum pump hose to the service port.
4. Operate the vacuum pump for 10 - 15 minutes until an absolute vacuum of 10 mm Hg has been reached.
5. With the vacuum pump still in operation, close the low-pressure knob on the vacuum pump coupling. Stop the vacuum pump.
6. Open the 2-way valve by 1/4 turn and then close it after 10 seconds. Check all the joints for leaks using liquid soap or an electronic leak device.
7. Turn the body of the 2-way and 3-way valves. Disconnect the vacuum pump hose.
8. Replace and tighten all the caps on the valves.

3-way valve diagram

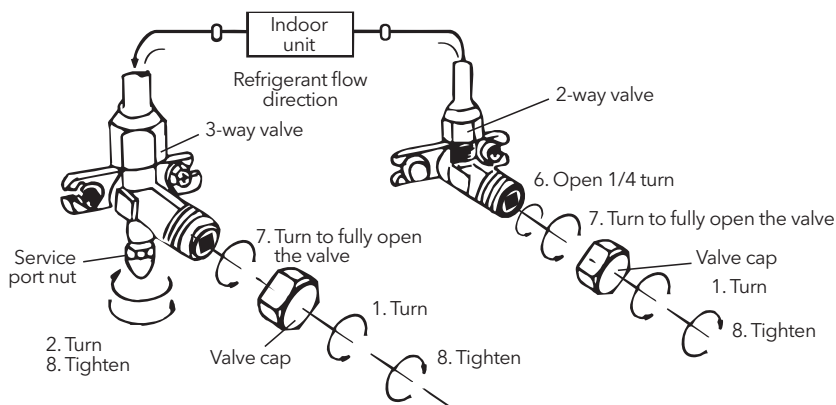
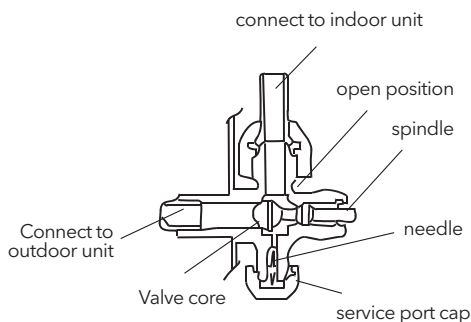

Operation test

1. Wind insulating covering around the joints of the indoor unit and fix it with insulating tape.
2. Fix the exceeding part of the signal cable to the piping or to the outdoor unit.
3. Fix the piping to the wall (after having coated it with insulating tape) using clamps or insert them into plastic slots.
4. Seal the hole in the wall through which the piping is passed so that no air or water can fill.

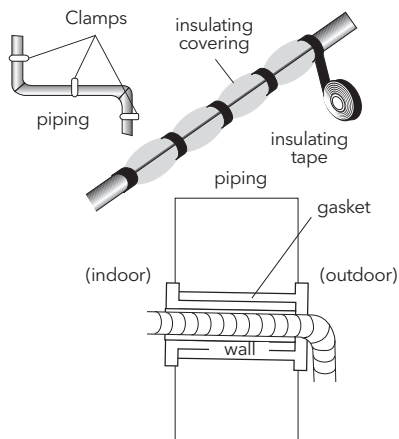

Indoor unit test

- Do the ON/OFF and FAN operate normally?
- Does the MODE operate normally?
- Do the set point and TIMER function properly?
- Does each lamp light normally?
- Do the flap for air flow direction operate normally?
- Is the condensed water drained regularly?

Outdoor unit test

- Is there any abnormal noise or vibration during operation?
- Could the noise, the air flow or the condensed water drainage disturb the neighbours?
- Is there any coolant leakage?

Note: the electronic controller allows the compressor to start only three minutes after voltage has reached the system.

INFORMATION FOR THE INSTALLER

MODEL capacity (Btu/h)	9k/12k	18k/24k
Length of pipe with standard charge	5m	5m
Maximum distance between indoor and outdoor unit	15m	15m
Additional refrigerant charge	20g/m	30g/m
Max. diff. in level between indoor and outdoor unit	5m	5m
Type of refrigerant ¹	R410A	R410A

¹ Refer to the data rating label stucked on the outdoor unit.

Tightening torque for protection caps and flange connection

PIPE	Tightening torque [N x m]	Corresponding stress (using a 20cm wrench)		Tightening torque [N x m]
1/4" (φ6)	15 - 20	wrist strength	Service port nut	7 - 9
3/8" (φ9.52)	31 - 35	arm strength	Protection caps	25 - 30
1/2" (φ12)	35 - 45	arm strength		
5/8" (φ15.88)	75 - 80	arm strength		

MODEL capacity (Btu/h)	9k/12k	18k/24k
Length of pipe with standard charge	5m	5m
Maximum distance between indoor and outdoor unit	25m	25m
Additional refrigerant charge	15g/m	25g/m
Max. diff. in level between indoor and outdoor unit	10m	10m
Type of refrigerant ¹	R32/R290	R32/R290

¹ Refer to the data rating label stucked on the outdoor unit.

² The total charge amount should under the maximum according to the table GG.1.

Tightening torque for protection caps and flange connection

PIPE	Tightening torque [N x m]	Corresponding stress (using a 20cm wrench)		Tightening torque [N x m]
1/4" (φ6)	15 - 20	wrist strength	Service port nut	7 - 9
3/8" (φ9.52)	31 - 35	arm strength	Protection caps	25 - 30
1/2" (φ12)	35 - 45	arm strength		
5/8" (φ15.88)	75 - 80	arm strength		

Wiring diagram

For different models, the wiring diagram may be different. Please refer to the wiring diagrams pasted on the indoor unit and outdoor unit respectively.

On indoor unit, the wiring diagram is pasted under the front panel;

On outdoor unit, the wiring diagram is pasted on the backside of the outdoor handle cover.

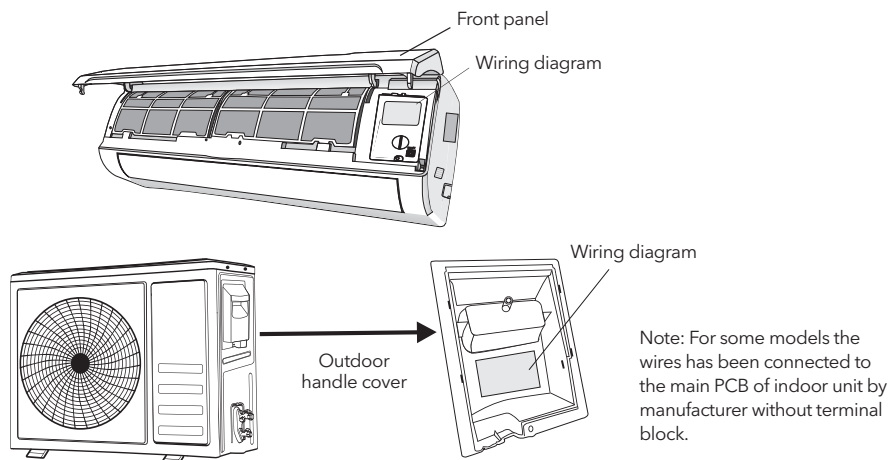

Cable wires specification

ON-OFF Type MODEL capacity (Btu/h)		9k	12k	18k	24k
		sectional area			
Power supply cable	N	1.0mm ² AWG18	1.0mm ² (1.5mm) ² AWG18 (AWG16)	1.5mm ² AWG16	2.5mm ² AWG14 H05RN-F
	L	1.0mm ² AWG18	1.0mm ² (1.5mm) ² AWG18 (AWG16)	1.5mm ² AWG16	2.5mm ² AWG14 H05RN-F
	E	1.0mm ² AWG18	1.0mm ² (1.5mm) ² AWG18 (AWG16)	1.5mm ² AWG16	2.5mm ² AWG14 H05RN-F
Connection supply cable	N	1.0mm ²	1.0mm ² (1.5mm) ²	1.5mm ²	0.75mm ²
	L	1.0mm ²	1.0mm ² (1.5mm) ²	1.5mm ²	0.75mm ²
	1	1.0mm ²	1.0mm ² (1.5mm) ²	1.5mm ²	0.75mm ²
	2	0.75mm ²	0.75mm ²	0.75mm ²	0.75mm ²
	3	0.75mm ²	0.75mm ²	0.75mm ²	0.75mm ²
	⊕	0.75mm ²	0.75mm ²	0.75mm ²	0.75mm ²

INVERTER TYPE R410a MODEL capacity (Btu/h)		9k	12k	18/22k	24k
		sectional area			
Power supply cable	N	1.0mm ² (1.5mm) ² AWG18 (AWG16)	1.0mm ² (1.5mm) ² AWG18 (AWG16)	1.5mm ² AWG16	2.5mm ² AWG14
	L	1.0mm ² (1.5mm) ² AWG18 (AWG16)	1.0mm ² (1.5mm) ² AWG18 (AWG16)	1.5mm ² AWG16	2.5mm ² AWG14
	E	1.0mm ² (1.5mm) ² AWG18 (AWG16)	1.0mm ² (1.5mm) ² AWG18 (AWG16)	1.5mm ² AWG16	2.5mm ² AWG14
Connection supply cable	N	1.0mm ² (1.5mm) ²	1.0mm ² (1.5mm) ²	1.5mm ²	0.75mm ²
	L	1.0mm ² (1.5mm) ²	1.0mm ² (1.5mm) ²	1.5mm ²	0.75mm ²
	1	1.0mm ² (1.5mm) ²	1.0mm ² (1.5mm) ²	1.5mm ²	0.75mm ²
	⊕	1.0mm ² (1.5mm) ²	1.0mm ² (1.5mm) ²	1.5mm ²	0.75mm ²

INVERTER TYPE R32 MODEL capacity (Btu/h)		9k	12k	18k	24k
		sectional area			
Power supply cable	N	1.5mm ²	1.5mm ²	1.5mm ²	2.5mm ²
	L	1.5mm ²	1.5mm ²	1.5mm ²	2.5mm ²
	⊕	1.5mm ²	1.5mm ²	1.5mm ²	2.5mm ²
Connection supply cable	N	0.75mm ²	0.75mm ²	0.75mm ²	0.75mm ²
	(L)	0.75mm ²	0.75mm ²	0.75mm ²	0.75mm ²
	1	0.75mm ²	0.75mm ²	0.75mm ²	0.75mm ²
	⊕	0.75mm ²	0.75mm ²	0.75mm ²	0.75mm ²

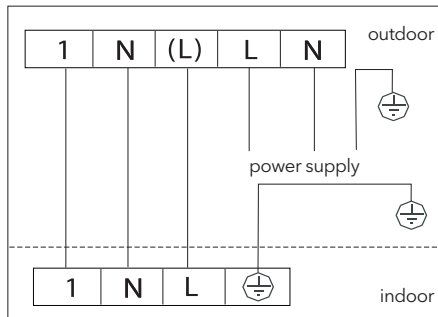

MAINTENANCE

Periodic maintenance is essential for keeping your air conditioner efficient.

Before carrying out any maintenance, disconnect the power supply by taking the plug out from the socket.

Indoor unit

Antidust filters

1. Open the front panel following the direction of the arrow
2. Keeping the front panel raised with one hand, take out the air filter with the other hand
3. Clean the filter with water; if the filter is soiled with oil, it can be washed with warm water (not exceeding 45°C). Leave to dry in a cool and dry place.
4. Keeping the front panel raised with one hand, insert the air filter with the other hand
5. Close

The electrostatic and the deodorant filter (if installed) cannot be washed or regenerated and must be replaced with new filters after every 6 months.

Cleaning the heat exchanger

1. Open the front panel of the unit and lift it till its greatest stroke and then unhooking it from the hinges to make the cleaning easier.
2. Clean the indoor unit using a cloth with the water (not higher than 40°C) and neutral soap. Never use aggressive solvents or detergents.
3. If the outdoor unit is clogged, remove the leaves and the waste and remove the dust with air jet or a bit of water.

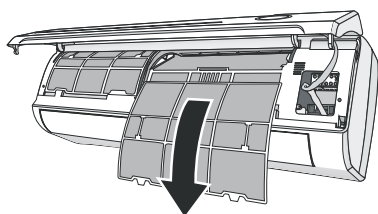
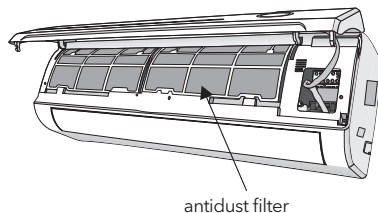
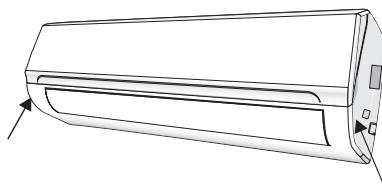

End of season maintenance

1. Disconnect the automatic switch or the plug.
2. Clean and replace the filters
3. On a sunny day let the conditioner work in ventilation for some hours, so that the inside of the unit can dry completely.

Replacing the batteries

When:

- There is no confirmation beep heard from the indoor unit.
- The LCD doesn't act.

How:

- Take off the cover at back.
- Place the new batteries respecting the symbols + and -.

N.B: Use only new batteries. Remove the batteries from the remote controller when the conditioner is not in operation



Do not throw batteries into common rubbish, they should be disposed of in the special containers situated in the collection points.

TROUBLESHOOTING

Malfunction	Possible causes
The appliance does not operate	Power failure/plug pulled out.
	Damaged indoor/outdoor unit fan motor.
	Faulty compressor thermomagnetic circuit breaker.
	Faulty protective device or fuses.
	Loose connections or plug pulled out.
	It sometimes stops operating to protect the appliance.
	Voltage higher or lower than the voltage range.
	Active TIMER-ON function.
Damaged electronic control board.	
Strange odor	Dirty air filter.
Noise of running water	Back flow of liquid in the refrigerant circulation.
A fine mist comes from the air outlet	This occurs when the air in the room becomes very cold, for example in the COOLING or DEHUMIDIFYING/DRY modes.
A strange noise can be heard	This noise is made by the expansion or contraction of the front panel due to variations in temperature and does not indicate a problem.
Insufficient airflow, either hot or cold	Unsuitable temperature setting.
	Obstructed air conditioner intakes and outlets.
	Dirty air filter.
	Fan speed set at minimum.
	Other sources of heat in the room.
No refrigerant.	
The appliance does not respond to commands	Remote control is not close enough to indoor unit.
	The batteries of remote control need to be replaced.
	Obstacles between remote control and signal receiver in indoor unit.
The display is off	Active LIGHT function.
	Power failure.
Switch off the air conditioner immediately and cut off the power supply in the event of:	Strange noises during operation.
	Faulty electronic control board.
	Faulty fuses or switches.
	Spraying water or objects inside the appliance.
	Overheated cables or plugs.
	Very strong smells coming from the appliance.

Error signals on the display			
In case of error, the display on the indoor unit shown the following error codes:			
Display	Description of the trouble	Display	Description of the trouble
E1	Indoor temperature sensor fault	EB	Outdoor discharge temperature sensor fault
E2	Indoor pipe temperature sensor fault	EG	Outdoor IPM module fault
E3	Outdoor pipe temperature sensor fault	EA	Outdoor current detect fault
E4	Refrigerant system leakage or fault	EE	Outdoor PCB EEPROM fault
E6	Malfunction of indoor fan motor	EF	Outdoor fan motor fault
E7	Outdoor air temperature sensor fault	EH	Outdoor suction temperature sensor fault

INSTRUCTION FOR SERVICING

1. Check the information in this manual to find out the dimensions of space needed for proper installation of the device, including the minimum distances allowed compared to adjacent structures.
2. Appliance shall be installed, operated and stored in a room with a floor area larger than 4m².
3. The installation of pipe-work shall be kept to a minimum.
4. The pipe-work shall be protected from physical damage, and shall not be installed in an unventilated space if the space is smaller than 4m².
5. The compliance with national gas regulations shall be observed.
6. The mechanical connections shall be accessible for maintenance purposes.
7. Follow the instructions given in this manual for handling, installing, cleaning, maintaining and disposing of the refrigerant.
8. Make sure ventilation openings clear of obstruction.
9. **Notice:** The servicing shall be performed only as recommended by the manufacturer.
10. **Warning:** The appliance shall be stored in a well-ventilated area where the room size corresponds to the room area as specified for operation.
11. **Warning:** The appliance shall be stored in a room without continuously operating open flames (for example an operating gas appliance) and ignition sources (for example an operating electric heater).
12. The appliance shall be stored so as to prevent mechanical damage from occurring.
13. It is appropriate that anyone who is called upon to work on a refrigerant circuit should hold a valid and up-to-date certificate from an assessment authority accredited by the industry and recognizing their competence to handle refrigerants, in accordance with the assessment specification recognized in the industrial sector concerned. Service operations should only be carried out in accordance with the recommendations of the equipment manufacturer. Maintenance and repair operations that require the assistance of other qualified persons must be conducted under the supervision of the person competent for the use of flammable refrigerants.
14. Every working procedure that affects safety means shall only be carried out by competent persons.
15. **Warning:**
 - Do not use means to accelerate the defrosting process or to clean, other than those recommended by the manufacturer.
 - The appliance shall be stored in a room without continuously operating ignition sources (for example: open flames, an operating gas appliance or an operating electric heater).
 - Do not pierce or burn.
 - Be aware that refrigerants may not contain an odour.



Caution: Risk of fire



Operating instructions



Read technical manual

16. Information on servicing:

1. Checks to the area

Prior to beginning work on systems containing flammable refrigerants, safety checks are necessary to ensure that the risk of ignition is minimized. For repair to the refrigerating system, the following precautions shall be complied with prior to conducting work on the system.

2. Work procedure

Work shall be undertaken under a controlled procedure so as to minimize the risk of a flammable gas or vapour being present while the work is being performed.

3. General work area

All maintenance staff and others working in the local area shall be instructed on the nature of work being carried out. Work in confined spaces shall be avoided. The area around the workspace shall be sectioned off. Ensure that the conditions within the area have been made safe by control of flammable material.

4. Checking for presence of refrigerant

The area shall be checked with an appropriate refrigerant detector prior to and during work, to ensure the technician is aware of potentially flammable atmospheres. Ensure that the leak detection equipment being used is suitable for use with flammable refrigerants, i.e. non-sparking, adequately sealed or intrinsically safe

5. Presence of fire extinguisher

If any hot work is to be conducted on the refrigeration equipment or any associated parts, appropriate fire extinguishing equipment shall be available to hand. Have a dry powder or CO₂ fire extinguisher adjacent to the charging area.

6. No ignition sources

No person carrying out work in relation to a refrigeration system which involves exposing any pipe work shall use any sources of ignition in such a manner that it may lead to the risk of fire or explosion. All possible ignition sources, including cigarette smoking, should be kept sufficiently far away from the site of installation, repairing, removing and disposal, during which refrigerant can possibly be released to the surrounding space. Prior to work taking place, the area around the equipment is to be surveyed to make sure that there are no flammable hazards or ignition risks. "No Smoking" signs shall be displayed.

7. Ventilated area

Ensure that the area is in the open or that it is adequately ventilated before breaking into the system or conducting any hot work. A degree of ventilation shall continue during the period that the work is carried out. The ventilation should safely disperse any released refrigerant and preferably expel it externally into the atmosphere.

8. Checks to the refrigeration equipment

Where electrical components are being changed, they shall be fit for the purpose and to the correct specification. At all times the manufacturer's maintenance and service guidelines shall be followed. If in doubt consult the manufacturer's technical department for assistance.

The following checks shall be applied to installations using flammable refrigerants:

- The charge size is in accordance with the room size within which the refrigerant containing parts are installed;
- The ventilation machinery and outlets are operating adequately and are not obstructed;
- If an indirect refrigerating circuit is being used, the secondary circuit shall be checked for the presence of refrigerant;
- Marking to the equipment continues to be visible and legible. Markings and signs that are illegible shall be corrected;
- Refrigeration pipe or components are installed in a position where they are unlikely to be exposed to any substance which may corrode refrigerant containing components, unless the components are constructed of materials which are inherently resistant to being corroded or are suitably protected against being so corroded.

9. Checks to electrical devices

Repair and maintenance to electrical components shall include initial safety checks and component inspection procedures. If a fault exists that could compromise safety, then no electrical supply shall be connected to the circuit until it is satisfactorily dealt with. If the fault cannot be corrected immediately but it is necessary to continue operation, an adequate temporary solution shall be used. This shall be reported to the owner of the equipment so all parties are advised.

Initial safety checks shall include:

- That capacitors are discharged: this shall be done in a safe manner to avoid possibility of sparking;
- That there no live electrical components and wiring are exposed while charging, recovering or purging the system;
- That there is continuity of earth bonding.

17. Repairs to sealed components

1. During repairs to sealed components, all electrical supplies shall be disconnected from the equipment being worked upon prior to any removal of sealed covers, etc. If it is absolutely necessary to have an electrical

supply to equipment during servicing, then a permanently operating form of leak detection shall be located at the most critical point to warn of a potentially hazardous situation.

2. Particular attention shall be paid to the following to ensure that by working on electrical components, the casing is not altered in such a way that the level of protection is affected. This shall include damage to cables, excessive number of connections, terminals not made to original specification, damage to seals, incorrect fitting of glands, etc.

Ensure that apparatus is mounted securely.

Ensure that seals or sealing materials have not degraded such that they no longer serve the purpose of preventing the ingress of flammable atmospheres. Replacement parts shall be in accordance with the manufacturer's specifications.

NOTE: The use of silicon sealant may inhibit the effectiveness of some types of leak detection equipment. Intrinsically safe components do not have to be isolated prior to working on them.

18. **Repair to intrinsically safe components**

Do not apply any permanent inductive or capacitance loads to the circuit without ensuring that this will not exceed the permissible voltage and current permitted for the equipment in use.

Intrinsically safe components are the only types that can be worked on while live in the presence of a flammable atmosphere. The test apparatus shall be at the correct rating.

Replace components only with parts specified by the manufacturer. Other parts may result in the ignition of refrigerant in the atmosphere from a leak.

19. **Cabling**

Check that cabling will not be subject to wear, corrosion, excessive pressure, vibration, sharp edges or any other adverse environmental effects. The check shall also take into account the effects of aging or continual vibration from sources such as compressors or fans.

20. **Detection of flammable refrigerants**

Under no circumstances shall potential sources of ignition be used in the searching for or detection of refrigerant leaks. Ahalide torch (or any other detector using a naked flame) shall not be used.

21. **Leak detection methods**

The following leak detection methods are deemed acceptable for systems containing flammable refrigerants.

Electronic leak detectors shall be used to detect flammable refrigerants, but the sensitivity may not be adequate, or may need re-calibration. (Detection equipment shall be calibrated in a refrigerant-free area.)

Ensure that the detector is not a potential source of ignition and is suitable for the refrigerant used. Leak detection equipment shall be set at a percentage of the LFL of the refrigerant and shall be calibrated to the refrigerant employed and the appropriate percentage of gas (25 % maximum) is confirmed.

Leak detection fluids are suitable for use with most refrigerants but the use of detergents containing chlorine shall be avoided as the chlorine may react with the refrigerant and corrode the copper pipe-work.

If a leak is suspected, all naked flames shall be removed/ extinguished.

If a leakage of refrigerant is found which requires brazing, all of the refrigerant shall be recovered from the system, or isolated (by means of shut off valves) in a part of the system remote from the leak. Oxygen free nitrogen (OFN) shall then be purged through the system both before and during the brazing process.

22. **Removal and evacuation**

When breaking into the refrigerant circuit to make repairs or for any other purpose conventional procedures shall be used. However, it is important that best practice is followed since flammability is a consideration. The following procedure shall be adhered to:

- Remove refrigerant;
- Purge the circuit with inert gas;
- Evacuate;
- Purge again with inert gas;
- Open the circuit by cutting or brazing.

The refrigerant charge shall be recovered into the correct recovery cylinders. The system shall be flushed with OFN to render the unit safe. This process may need to be repeated several times. Compressed air or oxygen shall not be used for this task.

Flushing shall be achieved by breaking the vacuum in the system with OFN and continuing to fill until the working pressure is achieved, then venting to atmosphere, and finally pulling down to a vacuum. This process shall be repeated until no refrigerant is within the system. When the final OFN charge is used, the system shall be vented down to atmospheric pressure to enable work to take place. This operation is absolutely vital if brazing operations on the pipe-work are to take place.

Ensure that the outlet for the vacuum pump is not close to any ignition sources and there is ventilation available.

23. **Decommissioning**

Before carrying out this procedure, it is essential that the technician is completely familiar with the equipment

and all its detail. It is recommended good practice that all refrigerants are recovered safely. Prior to the task being carried out, an oil and refrigerant sample shall be taken in case analysis is required prior to re-use of reclaimed refrigerant. It is essential that electrical power is available before the task is commenced.

- a. Become familiar with the equipment and its operation.
- b. Isolate system electrically.
- c. Before attempting the procedure, ensure that:
 - mechanical handling equipment is available, if required, for handling refrigerant cylinders;
 - all personal protective equipment is available and being used correctly;
 - the recovery process is supervised at all times by a competent person;
 - recovery equipment and cylinders conform to the appropriate standards.
- d. Pump down refrigerant system, if possible.
- e. If a vacuum is not possible, make a manifold so that refrigerant can be removed from various parts of the system.
- f. Make sure that cylinder is situated on the scales before recovery takes place.
- g. Start the recovery machine and operate in accordance with manufacturer's instructions.
- h. Do not overfill cylinders. (No more than 80 % volume liquid charge).
- i. Do not exceed the maximum working pressure of the cylinder, even temporarily.
- j. When the cylinders have been filled correctly and the process completed, make sure that the cylinders and the equipment are removed from site promptly and all isolation valves on the equipment are closed off.
- k. Recovered refrigerant shall not be charged into another refrigeration system unless it has been cleaned and checked.

24. **Labelling**

Equipment shall be labelled stating that it has been de-commissioned and emptied of refrigerant. The label shall be dated and signed. Ensure that there are labels on the equipment stating the equipment contains flammable refrigerant.

25. **Recovery**

When removing refrigerant from a system, either for servicing or decommissioning, it is recommended good practice that all refrigerants are removed safely.

When transferring refrigerant into cylinders, ensure that only appropriate refrigerant recovery cylinders are employed. Ensure that the correct number of cylinders for holding the total system charge are available. All cylinders to be used are designated for the recovered refrigerant and labelled for that refrigerant (i.e. special cylinders for the recovery of refrigerant). Cylinders shall be complete with pressure-relief valve and associated shut-off valves in good working order. Empty recovery cylinders are evacuated and, if possible, cooled before recovery occurs.

The recovery equipment shall be in good working order with a set of instructions concerning the equipment that is at hand and shall be suitable for the recovery of all appropriate refrigerants including, when applicable, flammable refrigerants. In addition, a set of calibrated weighing scales shall be available and in good working order. Hoses shall be complete with leak-free disconnect couplings and in good condition. Before using the recovery machine, check that it is in satisfactory working order, has been properly maintained and that any associated electrical components are sealed to prevent ignition in the event of a refrigerant release. Consult manufacturer if in doubt.

The recovered refrigerant shall be returned to the refrigerant supplier in the correct recover cylinder, and the relevant waste transfer note arranged. Do not mix refrigerants in recovery units and especially not in cylinders. If compressors or compressor oils are to be removed, ensure that they have been evacuated to an acceptable level to make certain that flammable refrigerant does not remain within the lubricant. The evacuation process shall be carried out prior to returning the compressor to the suppliers. Only electric heating to the compressor body shall be employed to accelerate this process. When oil is drained from a system, it shall be carried out safely.

Smart WiFi app user manual can be found at:

<https://tesla.info/wp-content/uploads/pdf/TeslaTTFiapp.pdf>





BEZBJEDNOSNA PRAVILA I PREPORUKE ZA OSOBU KOJA OBAVLJA UGRADNJU

- Prije nego što započnete postupak ugradnje i upotrebe uređaja, pročitajte ovaj vodič.
- Prilikom ugradnje unutrašnje i spoljašnje jedinice, djeci bi trebalo zabraniti pristup radnom prostoru.
- Može doći do nepredviđenih nesrećnih slučajeva.
- Uvjjerite se da je osnova spoljašnje jedinice dobro pričvršćena.
- Uvjerite se da vazduh ne može da dospjeje do instalacija sa rashladnim sredstvom i provjerite da li rashladno sredstvo curi prilikom pomeranja klima uređaja.
- Nakon ugradnje klima uređaja, obavite ciklus testiranja i zabilježite radne podatke.
- Specifikacije osigurača postavljenog u okviru ugrađene kontrolne jedinice su 4A / 250 V.
- Unutrašnju jedinicu zaštitite osiguračem odgovarajućeg kapaciteta za maksimalnu ulaznu struju ili nekim drugim uređajem za zaštitu od preopterećenja.
- Uvjerite se da napon odgovara podacima navedenim na pločici sa specifikacijom. Održavajte čistoću prekidača ili utikača. Pravilno i čvrsto postavite utikač u utičnicu, čime ćete izbjeći rizik od strujnog udara ili požara nastalog uslijed neadekvatnog kontakta.
- Provjerite da li utičnica odgovara utikaču. Ukoliko to nije slučaj, zamijenite utičnicu.
- Uređaj mora biti opremljen elementom za isključivanje sa napajanja kojim se kontakt svih polova razdvaja, čime se omogućava potpuno isključenje u uslovima prenapona kategorije III, a pomenuto sredstvo mora biti u sklopu trajnog razvoda i u skladu sa pravilima ožičavanja.
- Instaliranje klima uređaja moraju da obave profesionalne ili kvalifikovane osobe.
- Nemojte ugrađivati uređaj na mjestima udaljenim manje od 50 cm od zapaljivih supstanci (alkohola itd.) ili od posuda pod pritiskom (npr. boca sa sprejevima).
- Ukoliko se uređaj upotrebljava u prostorima koji nemaju mogućnost provjetravanja, neophodno je preduzeti mjere predostrožnosti u cilju sprječavanja svakog curenja rashladnog gasa u spoljašnju sredinu i nastanka opasnosti od požara.
- Pakovni materijal se može reciklirati i trebalo bi ga odložiti u zasebne kontejnere za otpad. Na kraju životnog vijeka ovog klima uređaja, odnesite ga u specijalizovani centar za prikupljanje otpada kako biste ga odložili.
- Klima uređaj koristite isključivo na način naveden u ovoj brošuri. Namjena ovih uputstava nije da pokriju sve moguće uslove i okolnosti. Kao i kod svakog električnog uređaja namijenjenog za upotrebu u domaćinstvu, prilikom ugradnje, upotrebe i održavanja ovog proizvoda uvijek se preporučuje primjena zdravog razuma i opreza.
- Uređaj mora biti ugrađen u skladu sa važećim nacionalnim propisima.
- Prije nego što pristupite priključcima, morate isključiti cjelokupno napajanje.
- Ugradnja uređaja se mora obaviti u skladu sa nacionalnim propisima o ožičavanju.
- Ovaj uređaj mogu koristiti djeca uzrasta od 8 i više godina, kao i osobe sa umanjenim fizičkim, čulnim ili mentalnim sposobnostima ili osobe bez iskustva i znanja, ukoliko su pod nadzorom ili ukoliko su dobili uputstva o bezbjednoj upotrebi uređaja i shvataju opasnosti koje upotreba istog nosi. Djeca ne smiju da se igraju uređajem. Djeca ne smiju da obavljaju čišćenje i korisničko održavanje uređaja bez nadzora.



BEZBJEDNOSNA PRAVILA I PREPORUKE ZA KORISNIKA

- Ne pokušavajte da samostalno obavite ugradnju klima uređaja; uvijek kontaktirajte specijalizovano tehničko osoblje.
- Čišćenje i održavanje mora da obavi specijalizovano tehničko osoblje. Prije nego što započnete postupak čišćenja ili održavanja, uvijek isključite uređaj iz struje.
- Uvjerite se da napon odgovara podacima navedenim na pločici sa specifikacijom. Održavajte čistoću prekidača ili utikača. Pravilno i čvrsto postavite utikač u utičnicu, čime ćete izbjeći rizik od strujnog udara ili požara nastalog uslijed neadekvatnog kontakta.
- Ne isključujte uređaj u toku rada izvlačenjem utikača iz utičnice, jer na taj način može doći do stvaranja varnica i nastanka požara itd.
- Ovaj uređaj je napravljen za klimatizaciju prostorija u domaćinstvu i ne smije se upotrebljavati ni u koje druge svrhe, poput sušenja veša, hlađenja hrane itd.
- Pakovni materijal se može reciklirati i trebalo bi ga odložiti u zasebne kontejnere za otpad. Na kraju životnog vijeka ovog klima uređaja, odnesite ga u specijalizovani centar za prikupljanje otpada kako biste ga odložili.
- Uvijek koristite uređaj sa montiranim filterom za vazduh. Upotreba klima uređaja bez filtera za vazduh može da dovede do prekomerne akumulacije prašine ili otpadnih materija u unutrašnjosti uređaja, što naknadno može da izazove kvarove.

- Korisnik ima odgovornost da kontaktira kvalifikovanog tehničara radi ugradnje uređaja, pri čemu tehničar mora da provjeri da li je uzemljenje u skladu sa važećim zakonom, kao i da ugradi termomagnetski prekidač.
- Baterije daljinskog upravljača se moraju reciklirati ili pravilno odlagati.
- Odlaganje iskorišćenih baterija --- Baterije odložite kao sortirani komunalni otpad na dostupnim punktovima za prikupljanje.
- Nemojte nikada biti izloženi direktnom strujanju hladnog vazduha tokom dužeg vremenskog perioda. Direktno i dugotrajno izlaganje hladnom vazduhu može predstavljati opasnost po Vaše zdravlje. Posebno treba poveliti računata u prostorijama u kojima borave djeca ili stare ili bolesne osobe.
- Ukoliko iz uređaja izlazi dim ili ukoliko se osjeća miris paljevine, odmah prekinite dovod struje i kontaktirajte servisni centar.
- Duža upotreba uređaja pri pomenutim uslovima može da dovede do nastanka požara ili da izazove strujni udar.
- Uvjerite se da popravke na uređaju obavlja isključivo servisni centar ovlašćen od strane proizvođača. Nepravilnim popravljanjem uređaja, korisnik može biti izložen riziku od strujnog udara itd.
- Otkaćite automatski prekidač ukoliko uređaj ne planirate da koristite tokom dužeg vremenskog perioda. Pravac kretanja vazduha mora biti pravilno podešen.
- Horizontalna krilca za umjeravanje vazduha se moraju usmeriti ka dolje u režimu grijanja i ka gore u režimu hlađenja.
- Ovaj uređaj koristite isključivo na način naveden u ovoj brošuri. Namjena ovih uputstava nije da pokriju sve moguće uslove i okolnosti. Kao i kod svakog električnog uređaja, namijenjenog za upotrebu u domaćinstvu, prilikom ugradnje, upotrebe i održavanja ovog proizvoda uvijek se preporučuje primjena zdravog razuma i opreza.
- Kada se uređaj ne upotrebljava tokom dužeg vremenskog perioda, kao i prije svakog čišćenja ili održavanja, uvjerite se da uređaj nije povezan sa napajanjem.
- Odabir najadekvatnije temperature može spriječiti oštećenje uređaja.



BEZBJEDNOSNA PRAVILA I ZABRANE

- Nemojte savijati, vući ili pritiskati kabl za napajanje, jer ga na taj način možete oštetiti. Do pojave strujnih udara ili požara vjerovatno dolazi usled oštećenja kabla za napajanje. Zamjenu oštećenog kabla za napajanje mora da obavi isključivo specijalizovano tehničko osoblje.
- Ne upotrebljavajte produžne kablove ili grupne prekidače.
- Nemojte dodirivati uređaj ukoliko ne nosite ništa na stopalima ili ukoliko su Vam djelovi tijela mokri ili vlažni.
- Nemojte blokirati otvor za ulaz ili izlaz vazduha na unutrašnjoj ili spoljašnjoj jedinici.
- Blokiranje pomenutih otvora dovodi do smanjenja radne efikasnosti klima uređaja, praćeno potencijalnim naknadnim kvarovima ili oštećenjima.
- Nikako nemojte menjati karakteristike uređaja.
- Nemojte instalirati uređaj u prostorijama koje u vazduhu mogu sadržati gas, ulje ili sumpor, kao ni u blizini izvora toplote.
- Ovaj uređaj nije namenjen osobama (uključujući decu) sa umanjnim fizičkim, čulnim ili mentalnim sposobnostima, kao ni osobama bez iskustva i znanja, osim ukoliko su pod nadzorom osobe odgovorne za njihovu bezbjednost ili ukoliko su od pomenute osobe dobili uputstva o upotrebi uređaja.
- Nemojte se penjati na uređaj, niti na njega stavljati teške ili vrele predmete.
- Ne ostavljajte prozore ili vrata otvorena tokom dužeg vremenskog perioda prilikom rada uređaja.
- Ne usmjeravajte strujanje vazduha prema biljkama ili životinjama.
- Dugo direktno izlaganje strujanju hladnog vazduha iz klima uređaja može da ima nepovoljno dejstvo na biljke i životinje.
- Ne dovodite klima uređaj u dodir sa vodom.
- Ovo može oštetiti električne izolacije, što dovodi do strujnog udara.
- Nemojte se penjati na spoljašnju jedinicu, niti na nju stavljati bilo kakve predmete.
- Nikada ne ubacujte štap ili slični predmet u uređaj. Pomenuti predmet može dovesti do nastanka povreda.
- Djecu treba nadgledati kako biste se uvjerali da se ne igraju uređajem. Ukoliko je kabl za napajanje oštećen, njegovu zamjenu mora da obavi proizvođač, njegov ovlašćeni servis ili osoba sa sličnim kvalifikacijama kako bi se izbjegao nastanak opasnosti.

NAZIVI DJELOVA

Unutrašnja jedinica

Br.	Opis
1	Opis
2	Prednji panel
3	Filter za vazduh
4	Opcioni filter (ukoliko je instaliran)
5	LED displej
6	Prijemnik signala
7	Poklopac konektorskog bloka
8	Jonizator (ukoliko je instaliran)
9	Vertikalna krilca za usmeravanje vazduha
10	Taster za hitne slučajeve
11	Pločica sa specifikacijom za unutrašnju jedinicu (lokacija je opciona)
12	Krilce za usmjeravanje strujanja vazduha
	Daljinski upravljač

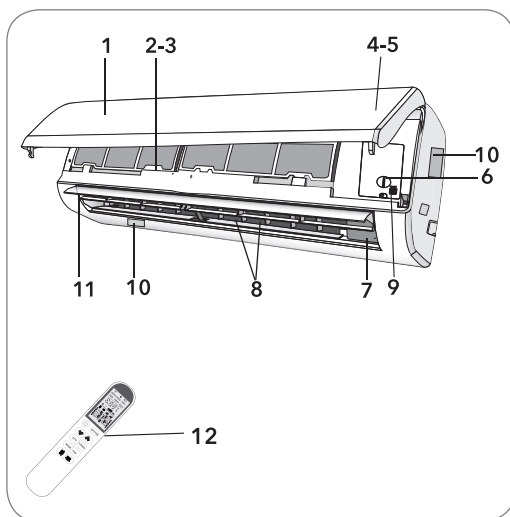

Spoljašnja jedinica

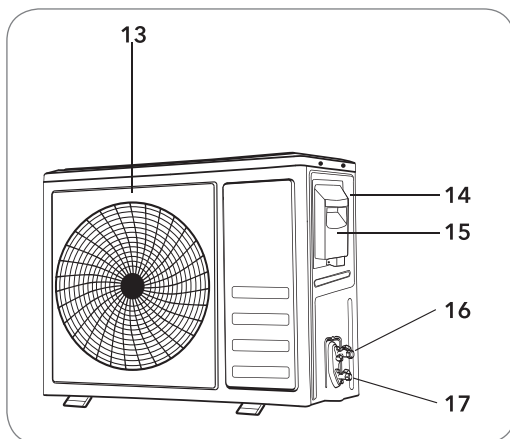

Br.	Opis
13	Rešetka na otvoru za izlaz vazduha
14	Pločica sa specifikacijom za spoljašnju jedinicu
15	Poklopac konektorskog bloka
16	Ventil za gas
17	Ventil za tečnost



Napomena: Slike prikazane na prethodnim ili narednim stranicama predstavljaju samo ilustraciju uređaja i možda ne odgovaraju izgledu konkretnih jedinica koje ste kupili.

DISPLEJ UNUTRAŠNJE JEDINICE



No.	Led	Funkcija
1	MIROVANJE	 Režim MIROVANJA (SLEEP)
2	Displej sa temperaturnim vrijednostima (ukoliko postoji) / Šifra greške	 1. Osvjetljen je tokom rada opcije Tajmer, kada je klima uređaj uključen 2. Prikazuje šifru nepravilnosti u radu kada dođe do kvara.
3	TAJMER	 Osvjetljen je tokom rada opcije Tajmer.

 Oblik i položaj prekidača i indikatora se mogu razlikovati zavisno od modela, ali njihova funkcija je ista.

FUNKCIJA ZA HITNE SLUČAJEVE I FUNKCIJA AUTOMATSKOG RESTARTOVANJA

Funkcija za hitne slučajeve

Ukoliko daljinski upravljač ne funkcioniše ili ukoliko je potrebno održavanje, postupajte na sledeći način:

- Otvorite i podignite prednji panel do ugla koji Vam omogućava da dohvatite taster za hitne slučajeve.
- Kod modela sa grijanjem, jedanput pritisnite taster za hitne slučajeve i uređaj će raditi u režimu HLAĐENJE (COOL). Pritisnite taster i drugi put u roku od 3 sekunde i uređaj će raditi u režimu GRIJANJE (HEAT). Pritisnite taster i treći put nakon 5 sekundi i uređaj će se isključiti.
- Kod modela koji imaju samo opciju hlađenja, jedanput pritisnite taster za hitne slučajeve i uređaj će raditi u režimu HLAĐENJE (COOL). Pritisnite ponovo i uređaj će se isključiti.

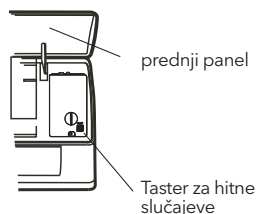

Taster za hitne slučajeve se nalazi na poklopcu kutije za hitne slučajeve jedinice, ispod prednjeg panela.

Funkcija automatsko restartovanje



Uređaj je unaprijed podešen tako da ima funkciju automatskog restartovanja. U slučaju iznenadnog nestanka struje, modul će memorisati podešavanja unesena prije nestanka struje. Nakon ponovnog uspostavljanja napajanja, jedinica će se automatski restartovati, pri čemu će memorijska funkcija sačuvati prethodna podešavanja.

 Oblik i lokacija tastera za hitne slučajeve mogu se razlikovati zavisno od modela, ali njegova funkcija ostaje ista.

DALJINSKI UPRAVLJAČ

Br.	Taster	Funkcija
1		Za uključivanje ili isključivanje klima uređaja.
2	OPTION	Za aktiviranje ili deaktiviranje opcione funkcije (Pogledajte sledeću tabelu).
3	∨	Za smanjenje temperaturnih vrijednosti, podešavanje vremena ili odabir funkcije.
4	∧	Za povećanje temperaturnih vrijednosti, podešavanje vremena ili odabir funkcije.
5	ECO	Za aktiviranje/deaktiviranje funkcije ECO (EKO), kojom se omogućava da uređaj automatski podese svoj rad tako da ostvari uštedu energije.
6	TURBO	Pritisnite ovaj taster kako biste aktivirali/deaktivirali Super funkciju, kojom se omogućava da uređaj za najkraće vrijeme dostigne prethodno podešenu temperaturu.
7	MODE	Za odabir režima rada (AUTO (AUTOMATSKI), COOL (HLAĐENJE), DRY (ISUŠIVANJE), FAN (VENTILACIJA), HEAT (GRIJANJE))
8	FAN	Za odabir brzine rada ventilatora prema sledećem redosledu: auto (automatski)/mute (tiho)/low (sporo)/mid (srednje)/mid (srednje)/high (brzo)/high (brzo)/turbo, na način prikazan na sledećoj ilustraciji Treperi
9		1. Ukoliko pritisak zadržite duže od 2 sekunde, aktiviraćete swing kretanje vertikalnog krilca za usmjeravanje vazduha (ulijevo/udesno) ili ćete ga deaktivirati. 2. Ukoliko pritisak zadržite tokom perioda do 2 sekunde, uglovi swing kretanja vertikalnog krilca za usmjeravanje vazduha ciklično će se smenjivati sledećim redoslijedom.
10		1. Ukoliko pritisak zadržite duže od 2 sekunde, aktiviraćete swing kretanje horizontalnih krilaca za usmjeravanje vazduha (ulijevo/udesno) ili ćete ga deaktivirati. 2. Ukoliko pritisak zadržite tokom perioda do 2 sekunde, uglovi swing kretanja horizontalnih krilaca za usmjeravanje vazduha (ulevo/udesno) ciklično će se smenjivati sledećim redoslijedom.

UKLJUČENO / ISKLJUČENO	Režim	OPCIJE
UKLJUČENO	AUTO (AUTOMATSKI)	TIMER (TAJMER), DISPLAY (DISPLEJ), HEALTH (UNAPREĐENJE ZDRAVLJA), I FEEL (TRENUTNA TEMP.)
	COOL (HLAĐENJE)	TIMER (TAJMER), DISPLAY (DISPLEJ), HEALTH (UNAPREĐENJE ZDRAVLJA), SLEEP (MIROVANJE), MILDEW (PROTIV BUĐI), I FEEL (TRENUTNA TEMP.)
	DRY (ISUŠIVANJE)	TIMER (TAJMER), DISPLAY (DISPLEJ), HEALTH (UNAPREĐENJE ZDRAVLJA), MILDEW (PROTIV BUĐI), I FEEL (TRENUTNA TEMP.)
	FAN (VENTILACIJA)	TIMER (TAJMER), DISPLAY (DISPLEJ), HEALTH (UNAPREĐENJE ZDRAVLJA), I FEEL (TRENUTNA TEMP.)
	HEAT (GRIJANJE)	TIMER (TAJMER), DISPLAY (DISPLEJ), HEALTH (UNAPREĐENJE ZDRAVLJA), SLEEP (MIROVANJE), I FEEL (TRENUTNA TEMP.), 8°C



UKLJUČENO / ISKLJUČENO	Režim	OPCIJE
ISKLJUČENO	AUTO (AUTOMATSKI)	CLEAN (ČIŠĆENJE), TIMER (TAJMER), DISPLAY (DISPLEJ), HEALTH (UNAPREĐENJE ZDRAVLJA), I FEEL (TRENUTNA TEMP.)
	COOL (HLAĐENJE)	CLEAN (ČIŠĆENJE), TIMER (TAJMER), DISPLAY (DISPLEJ), HEALTH (UNAPREĐENJE ZDRAVLJA), SLEEP (MIROVANJE), MILDEW (PROTIV BUĐI), I FEEL (TRENUTNA TEMP.) 
	DRY (ISUŠIVANJE)	CLEAN (ČIŠĆENJE), TIMER (TAJMER), DISPLAY (DISPLEJ), HEALTH (UNAPREĐENJE ZDRAVLJA), MILDEW (PROTIV BUĐI), I FEEL (TRENUTNA TEMP.)
	FAN (VENTILACIJA)	CLEAN (ČIŠĆENJE), TIMER (TAJMER), DISPLAY (DISPLEJ), HEALTH (UNAPREĐENJE ZDRAVLJA), I FEEL (TRENUTNA TEMP.)
	HEAT (GRIJANJE)	CLEAN (ČIŠĆENJE), TIMER (TAJMER), DISPLAY (DISPLEJ), HEALTH (UNAPREĐENJE ZDRAVLJA), SLEEP (MIROVANJE), I FEEL (TRENUTNA TEMP.), 8°C 

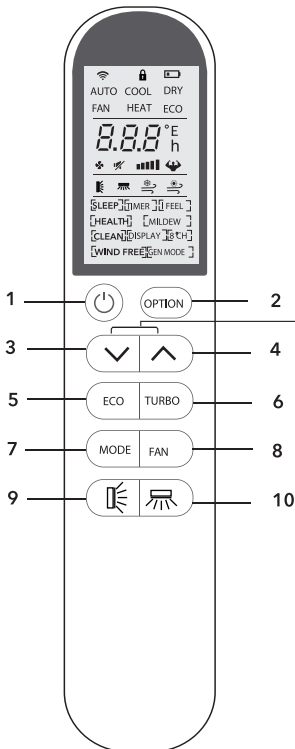

Kada pritisnete neki od sledećih tastera ili izaberete neke od sledećih opcionih funkcija, začujete zvučni signal. Izvinjavamo se ukoliko konkretni model ne poseduje pomenutu funkciju.

	(Opciona funkcija: PRIJATNO RASHLAĐUJUĆI protok vazduha)	HEALTH	UNAPREĐENJE ZDRAVLJA (Opciona funkcija: jonizacija)
	(Opciona funkcija: PRIJATNO ZAGRIJAVAJUĆI protok vazduha)		(taster: SWING KRETANJE ULJEVO/ UDESNO)



Istovremeno pritisnite i zadržite pritisak na tasterima  i  duže od 3 sekunde kako biste aktivirali ili deaktivirali funkciju Zaključavanje (Lock)

Značenje simbola prikazanih na tečnom kristalnom displeju

Br.	Simboli	Značenje
1		Jedan indikator
2		Indikator funkcije Zaključavanje (Lock)
3		Indikator baterije
4	AUTO	Indikator režima Automatski
5	COOL	Indikator režima Hlađenje
6	DRY	Indikator režima Isušivanje
7	FAN	Indikator režima Ventilacija
8	HEAT	Indikator režima Grijanje
9	ECO	Indikator funkcije EKO
10	23.5 h [TIMER]	Indikator tajmera
11	28.5 °C	Indikator temperature
12		Indikator brzine ventilatora: Auto (automatski), low (sporo), low (sporo), mid (srednje), mid (srednje), high (brzo)
13		Indikator isključenog zvuka
14		Indikator opcije SUPER
15		Indikator ugla swing kretanja za usmeravanje horizontalnog krilca vazduha
16		Indikator ugla swing kretanja vertikalnih krilaca za usmeravanje vazduha
17		Indikator prijatno rashlađujućeg protoka vazduha
18		Indikator prijatno zagrijavajućeg protoka vazduha
19	[SLEEP] [TIMER] [I FEEL] [HEALTH] [MILDEW] [CLEAN] [DISPLAY] [8°C] [WIND FREE] [GEN MODE]	Indikator opcionih funkcija Napomene: Kod trenutnih modela ne postoje opcije HEALTH (UNAPREĐENJE ZDRAVLJA)/ WIND FREE (BEZ VAZDUŠNOG KRETANJA)/ GEN MODE (OPŠTI REŽIM), zbog čega se izvinjavamo.

Kod trenutnih modela nije moguć odabir slijedećih uglova, zbog čega se izvinjavamo.



Zamena baterija

Skinite poklopac ležišta za baterije na poledini daljinskog upravljača tako što ćete ga kliznim pokretom povući u smjeru strelice. Postavite baterije prema polovima (+ i -) prikazanim na daljinskom upravljaču. Ponovo postavite poklopac ležišta za baterije tako što ćete ga kliznim pokretom vratiti na njegovo mjesto.

- !** Stavite 2 baterije LRO 3 AAA (1,5 V). Ne upotrebljavajte punjive baterije. Kada podaci na displeju više ne budu čitljivi, zamijenite stare baterije novim baterijama istog tipa. Nemojte odlagati baterije kao nesortirani komunalni otpad. Pomenuti otpad je neophodno zasebno prikupljati radi njegovog posebnog tretiranja.

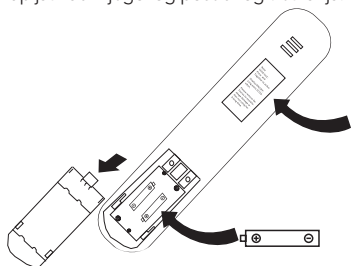

Napomena:

Zaključavanje zbog bezbjednosti djece:

Istovremeno pritisnite tastere \vee i \wedge radi aktiviranja ove opcije

UKLJUČIVANJE/ISKLUČIVANJE Displeja:

Dugo zadržite pritisak na tasteru ECO (EKO)

Izvadite baterije kako biste izbjegli oštećenje nastalo njihovim curenjem prilikom dugog nekorišćenja daljinskog upravljača.

! UPOZORENJE!

1. Usmjerite daljinski upravljač prema klima uređaju.
2. Uvjerite se da se između daljinskog upravljača i prijemnika signala unutrašnje jedinice ne nalaze nikakvi predmeti.
3. Nikada ne ostavljajte daljinski upravljač izložen dejstvu sunčevih zraka.
4. Držite daljinski upravljač na udaljenosti od najmanje 1 m od TV uređaja ili drugih električnih uređaja.

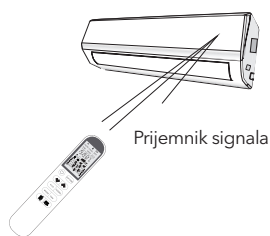

UPUTSTVA ZA RAD SA UREĐAJEM

Vazduh koji ventilator usisava ulazi kroz rešetke i prolazi kroz filter, a zatim se hladi/isušuje ili zagrijava pomoću razmjenjivača toplote.

Vazduh se na izlazu usmjerava ka gore ili dolje pomoću horizontalnih krilaca za usmjeravanje vazduha koje pokreće motor, dok se manuelno može usmjeravati udesno ili ulijevo pomoću vertikalnih krilaca za usmjeravanje vazduha. Kod nekih modela, motor može kontrolisati i vertikalna krilca za usmjeravanje vazduha.

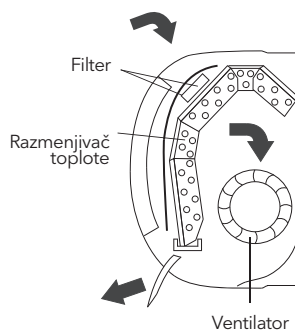

„Swing“ kontrola vazdušnog strujanja

1. Pritisnite taster  kako biste aktivirali „FLAP“ kretanje
 1. (1) Ukoliko pritisak zadržite tokom perioda do 2 sekunde, u okviru swing kretanja ciklično će se smenjivati sledeći položaji krilaca

 deaktiviranje

2. Ukoliko pritisak zadržite duže od 2 sekunde, deaktiviraćete ovu opciju Strujanje vazduha se naizmenično usmerava ka gore, a zatim ka dolje, kako bi se garantovala ravnomjerna raspoređenost vazduha u prostoriji

2. Pritisnite taster  kako biste aktivirali „vertikalna krilca za usmjeravanje vazduha“ koje kontroliše motor

1. Ukoliko pritisak zadržite tokom perioda do 2 sekunde, u okviru swing kretanja ciklično će se smenjivati sledeći položaji ^{Treperi} krilaca

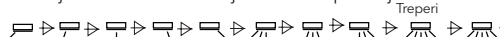
 deaktiviranje

2. Ukoliko pritisak zadržite duže od 2 sekunde, deaktiviraćete ovu opciju Strujanje vazduha se naizmenično usmerava ulijevo, a zatim udesno.

(Opciona funkcija, zavisno od modela)

Vertikalna krilca za usmjeravanje vazduha se ručno pozicioniraju i nalaze ispod horizontalnih krilaca za usmjeravanje vazduha. Ona omogućavaju usmjeravanje strujanja vazduha udesno ili ulijevo.

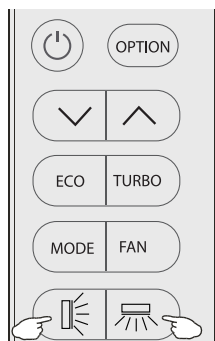

UPOZORENJE!

- Ovo podešavanje se mora obaviti kada je uređaj isključen.
- Nemojte nikada manuelno pozicionirati „horizontalna krilca“, jer može doći do ozbiljnog oštećenja njihovog osjetljivog mehanizma!
- Nemojte nikada stavljati prste, štapove ili druge predmete u otvore za ulaz ili izlaz vazduha. Pomenuti slučajni kontakt sa neizolovanim dijelovima bi mogao da izazove nepredvidivu štetu ili povredu.
- Kod trenutnih modela nije moguć odabir sledećih uglova, zbog čega se izvinjavamo.

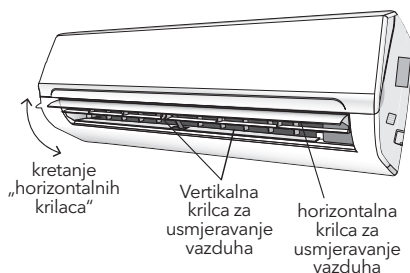





 ^{treperi}

Režim HLAĐENJE

COOL

Funkcija hlađenja omogućava rashlađivanje prostorije klima uređajem, uz istovremeno smanjenje vlažnosti vazduha.

Da biste aktivirali funkciju hlađenja (COOL), pritisnite taster **MODE** (REŽIM) sve dok se na displeju ne pojavi simbol COOL.

Funkcija hlađenja se aktivira podešavanjem temperature na vrijednosti niže od temperaturnih vrijednosti u prostoriji pomoću tastera  ili .

Kako biste optimizovali funkcionisanje klima uređaja, podesite temperaturu (1), brzinu (2) i pravac strujanja vazduha (3) pritiskanjem naznačenih tastera.

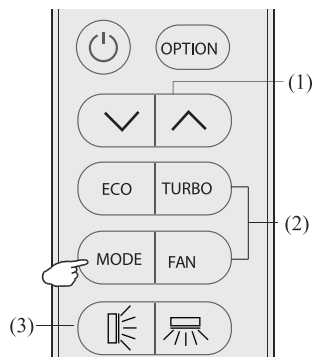

Režim GRIJANJE

HEAT

Funkcija grijanja omogućava zagrijavanje prostorije klima uređajem.

Da biste aktivirali funkciju grijanja (HEAT), pritisnite taster **MODE** (REŽIM) sve dok se na displeju ne pojavi simbol HEAT. Podesite temperaturu na vrijednosti više od temperaturnih vrijednosti u prostoriji pomoću tastera \downarrow ili \uparrow . Kako biste optimizovali funkcionisanje klima uređaja, podesite temperaturu (1), brzinu (2) i pravac strujanja vazduha (3) pritiskanjem naznačenih tastera.



UPOZORENJE!

U okviru režima GRIJANJE, uređaj može automatski aktivirati ciklus otapanja, koji je od suštinske važnosti za čišćenje leda sa hladnjaka radi ponovnog uspostavljanja njegove funkcije razmjene toplote. Ovaj proces obično traje između 2 i 10 minuta. Tokom postupka otapanja, ventilator u okviru unutrašnje jedinice će prestat sa radom. Nakon otapanja, uređaj automatski nastavlja svoj rad u režimu GRIJANJE.

Režim ISUŠIVANJE

DRY

Ovom funkcijom se smanjuje vlažnost vazduha, što prostoriju čini prijatnijom.

Da biste podesili režim **ISUŠIVANJE** (DRY), pritisnite taster **MODE** (REŽIM) sve dok se na displeju ne pojavi simbol DRY. Na taj način se aktivira automatska funkcija naizmjeničnog smjenjivanja ciklusa hlađenja i ventilacije vazduha.

Režim VENTILACIJA (Ne odnosi se na taster VENTILATOR)

FAN

Klima uređaj radi isključivo u režimu Ventilacija.

Da biste aktivirali režim VENTILACIJA (FAN), pritisnite taster **MODE** (REŽIM) sve dok se na displeju ne pojavi simbol FAN.

AUTOMATSKI režim

AUTO

Automatski režim.

Da biste aktivirali AUTOMATSKI (AUTO) režim rada, pritisnite taster **MODE** (REŽIM) na daljinskom upravljaču sve dok se na displeju ne pojavi simbol AUTO. U okviru AUTOMATSKOG režima, klima uređaj će raditi automatski, zavisno od ambijentalnih temperaturnih vrijednosti.

Funkcija DISPLEJ (Displej na unutrašnjoj jedinici)

DISPLAY

Za uključivanje/isključivanje LED displeja na panelu.

Najprije pritisnite taster **OPTION** (OPCIJA), a zatim izaberite opciju **DISPLAY** (DISPLEJ) pritiskanjem tastera \wedge ili \vee sve dok simbol **DISPLAY** ne počne da treperi. Ponovo pritisnite taster **OPTION** (OPCIJA) kako biste isključili LED displej na panelu, pri čemu će se na displeju daljinskog upravljača pojaviti **DISPLAY**. Ponovite postupak kako biste uključili LED displej.

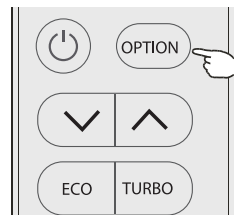

Funkcija EKO

ECO

Klima uređaj radi u ekonomičnom režimu.

Samo u okviru modela za grijanje ili hlađenje, pritisnite taster **ECO** (EKO) i na displeju će se prikazati simbol **ECO**. Klima uređaj će raditi uz uštedu energije. Da biste ovu funkcija otkazali, pritisnite taster **MODE** (REŽIM) kako biste aktivirali neki drugi režim ili ponovo pritisnite taster **ECO** (EKO).

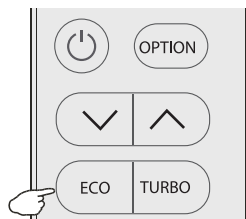

Funkcija TURBO



Da biste aktivirali funkciju turbo, pritisćajte taster TURBO ili taster FAN (VENTILATOR) sve dok se na displeju ne pojavi simbol .

Da biste ovu funkcija otkazali, pritisnite taster FAN (VENTILATOR) kako biste aktivirali neku drugu brzinu ventilatora ili ponovo pritisnite taster TURBO. U okviru režima AUTO (AUTOMATSKI)/HEAT (GRIJANJE)/COOL (HLAĐENJE)/FAN (VENTILACIJA), nakon što odaberete opciju TURBO, klima uređaj će aktivirati maksimalno podešavanje za ventilator kako bi snažno udugavao vazduh.

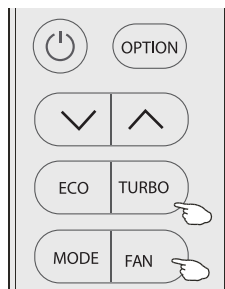

Funkcija MIROVANJE

[SLEEP]

Najprije pritisnite taster OPTION (OPCIJA), a zatim izaberite opciju SLEEP (MIROVANJE) pritiskanjem tastera \wedge ili \vee sve dok simbol SLEEP ne počne da treperi. Ponovo pritisnite taster OPTION (OPCIJA) kako biste aktivirali opciju SLEEP (MIROVANJE), pri čemu će se na displeju prikazati [SLEEP]. Ponovite postupak kako biste deaktivirali ovu funkciju. Nakon 10 sati rada u režimu mirovanja, klima uređaj će se ponovo vratiti u prethodno podešeni režim.

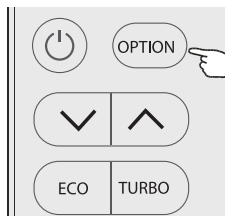

Funkcija PROTIV BUĐI

[MILDEW]

Najprije pritisnite taster OPTION (OPCIJA), a zatim izaberite opciju MILDEW (PROTIV BUĐI) pritiskanjem tastera \wedge ili \vee sve dok simbol MILDEW ne počne da treperi. Ponovo pritisnite taster OPTION (OPCIJA) kako biste aktivirali opciju MILDEW (PROTIV BUĐI), pri čemu će se na displeju prikazati [MILDEW]. Ponovite postupak kako biste deaktivirali ovu funkciju. Pomoću ove funkcije, klima uređaj nastavlja da udugava vazduh još okvirno 15 minuta kako bi se osušili unutrašnji dijelovi unutrašnje jedinice, čime se sprječava razvoj buđi nakon isključivanja klima uređaja. Napomena: Funkcija MILDEW (PROTIV BUĐI) dostupna je isključivo u okviru režima DRY (ISUŠIVANJE)/COOLING (HLAĐENJE).

Funkcija SAMOČIŠĆENJE



Isključite klima uređaj pritiskom na



Najprije pritisnite taster **OPTION** (OPCIJA), a zatim izaberite opciju **CLEAN** (ČIŠĆENJE) pritiskanjem tastera \wedge ili \vee sve dok simbol **CLEAN** ne počne da treperi. Ponovo pritisnite taster **OPTION** (OPCIJA) kako biste aktivirali opciju **CLEAN** (ČIŠĆENJE), pri čemu će se na displeju prikazati **[CLEAN]**. Ponovite postupak kako biste deaktivirali ovu funkciju.

1. Pomoću ove funkcije se uklanjaju nagomilana prljavština, bakterije itd. iz isparivača.
2. Ova funkcija traje oko 30 minuta, nakon čega se ponovo aktivira prethodno podešeni režim. Ovu funkciju možete otkazati i kada je aktivirana pritiskom na taster \odot ili **Mode** (Režim). Uređaj će se 2 puta zvučno oglasiti po završetku procesa ili po njegovom otkazivanju.
3. Buka koja se javlja tokom ovog procesa je normalna, jer se plastični materijali na toploti šire, a na hladnoći skupljaju.
4. Kako biste izbjegli aktiviranje određenih funkcija za zaštitu bezbjednosti, predlažemo da ovu funkciju aktivirate pri sledećim ambijentalnim uslovima:

Unutrašnja jedinica	Temp<30°C
Spoljašnja jedinica	5°C <Temp<30°C

5. Predlažemo Vam da ovu funkciju koristite jednom u 3 meseca.

Funkcija 8°C GRIJANJE



Može se podesiti isključivo u režimu Heating (Grijanje).

1. Najprije pritisnite taster **OPTION** (OPCIJA), a zatim izaberite opciju **8°C H** pritiskanjem tastera \wedge ili \vee sve dok simbol **8°C H** ne počne da treperi. Ponovo pritisnite taster **OPTION** (OPCIJA) kako biste aktivirali opciju grijanje na **[8°C H]**, pri čemu će se na displeju prikazati **[8°C H]**. Ponovite postupak ili promenite režim kako biste deaktivirali ovu funkciju.
2. Pomoću ove funkcije, se aktivira mogućnost uključivanja uređaja na temperaturi od 8°C prilikom grijanja.

Funkcija TAJMER



Za podešavanje automatskog uključivanja/isključivanja klima uređaja.



Da biste uključili tajmer, prije nego što se pozabavite vremenom: Isključite klima uređaj (koristeći taster \odot). Programirajte režim rada pomoću tastera **MODE** (REŽIM) i brzinu ventilatora pomoću tastera **FAN** (VENTILATOR).

Podešavanje/promena/otkazivanje tajmera:

1. Najprije pritisnite taster **OPTION** (OPCIJA), a zatim izaberite opciju **Timer** (Tajmer) pritiskanjem tastera \wedge or \vee sve dok simbol **TIMER** ne počne da treperi;
2. Ponovo pritisnite taster **OPTION** (OPCIJA), pri čemu će simboli sa podacima, poput **6.0 h** i **TAJMER** početi da trepere;
3. **Da biste podesili tajmer ili promijenili vrijednosti tajmera:**

1. Pritisnite taster \wedge ili \vee kako biste podesili očekivane vrijednosti tajmera (vrijednosti se povećavaju ili smanjuju u koracima od pola sata). Simboli **h** i **TIMER** će treperiti.
2. Pritisnite taster **OPTION** (OPCIJA) ili bez ikakvih aktivnosti sačekajte da istekne narednih 5 sekundi kako biste potvrdili vrijednosti tajmera. Na displeju će biti prikazane unaprijed podešene vrijednosti tajmera, poput **6.0 h** i simbola **[TIMER]**.

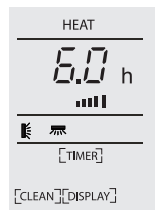

Slika 1
Tajmer za uključivanje, uz isključeni uređaj

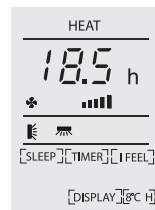

Slika 2
Tajmer za isključivanje, uz uključeni uređaj

Da otkazete tajmer (ukoliko je funkcija TAJMER aktivirana)

Pritisnite taster **OPTION** (OPCIJA) ili bez ikakvih aktivnosti sačekajte da istekne narednih 5 sekundi kako biste otkazali tajmer.

Napomena: Cjelokupni proces mora biti obavljen u intervalu do 5 sekundi. U suprotnom, proces će biti otkazan.

Funkcija TRENUTNA TEMPERATURA



Najprije pritisnite taster **OPTION** (OPCIJA), a zatim izaberite opciju I FEEL (TRENUTNA TEMP.) pritiskanjem tastera \wedge ili \vee sve dok simbol I FEEL ne počne da treperi. Ponovo pritisnite taster **OPTION** (OPCIJA) kako biste aktivirali opciju I FEEL (TRENUTNA TEMP.), pri čemu će se na displeju pojaviti $\boxed{\text{I FEEL}}$. Ponovite postupak kako biste deaktivirali ovu funkciju. Pomoću ove funkcije, omogućeno je mjerenje temperature daljinskim upravljačem sa mjesta na kome se on u datom trenutku nalazi, kao i slanje ovih podataka klima uređaju u 7 navrata u roku od 2 sata, što klima uređaju omogućava da optimizuje temperaturu Vašeg prostora i pruži Vam maksimalni komfor. Ova funkcija će se automatski deaktivirati nakon 2 sata ili ukoliko sobna temperatura izađe iz opsega 0~50°C.

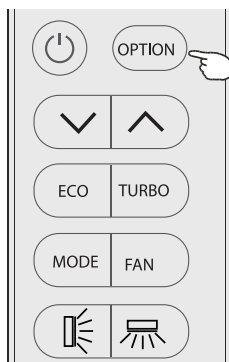

Radna temperatura

Klima uređaj je programiran da pruži udobnost i omogući odgovarajuće uslove za život, kako je prikazano u sledećim tabelama. Upotreba koja nije u skladu sa navedenim uslovima može dovesti do aktiviranja određenih funkcija zaštite bezbjednosti.

Fiksni klima uređaj:

Temperatura	Režim		
	Hlađenje	Grijanje	Isušivanje
Sobna temperatura	17°C~32°C	0°C~27°C	17°C~32°C
Spoljašnja temperatura	15°C~43°C za T1 klimu	-7°C~24°C	15°C~43°C za T1 klimu
	15°C~52°C za T3 klimu		15°C~52°C za T3 klimu

Inverterski klima uređaj:

Temperatura	Režim		
	Hlađenje	Grijanje	Isušivanje
Sobna temperatura	17°C~32°C	0°C~30°C	17°C~32°C
Spoljašnja temperatura	15°C~53°C	-20°C~30°C	15°C~53°C
	-15°C~53°C Za modele sa sistemom hlađenja do niskih temperatura		-15°C~53°C Za modele sa sistemom hlađenja do niskih temperatura

⚠ UPOZORENJE!

- Uređaj neće odmah početi da radi ukoliko ga uključite nakon što je bio isključen ili nakon promjene režima tokom rada. Ovo je normalna aktivnost sa ciljem samozaštite. Potrebno je da sačekate oko 3 minuta.
- Podaci o kapacitetu i efikasnosti su dobijeni na osnovu testa obavljenog pri maksimalnom opterećenju uređaja tokom rada (Zahtjeva se najveća brzina pri radu motora unutrašnjeg ventilatora i maksimalni ugao otvaranja horizontalnih i vertikalnih krilaca za usmjeravanje vazduha.)

PRIRUČNIK ZA UGRADNJU

Važne činjenice

- Ugradnju klima uređaja koji kupite mora da obavi profesionalno osoblje, a „Priručnik za ugradnju“ je namenjen isključivo profesionalnom osoblju koje vrši ugradnju! Specifikacije za ugradnju bi trebalo da budu saglasne sa našim propisima o pružanju usluga održavanja.
- Svako nespretno rukovanje prilikom punjenja zapaljivog rashladnog sredstva može za rezultat imati ozbiljnu povredu ili povrede ljudskog organizma ili organizama ili oštećenje ili oštećenja jednog ili više predmeta.
- Po završetku ugradnje, mora se obaviti test curenja.
- Prije obavljanja postupka održavanja ili popravljanja klima uređaja koji sadrži zapaljivo rashladno sredstvo, mora se obaviti bezbjednosni pregled kako bi se osiguralo da je rizik od požara sveden na minimum.
- Uređaj je potrebno pokrenuti pri kontrolisanoj proceduri kako bi se osiguralo da je svaki rizik koji tokom rada može da izazove zapaljivi gas ili isparenje sveden na minimum.
- Zahtevi u vezi sa ukupnom težinom dopunjenog rashladnog sredstva i površinom prostorije koja će biti opremljena klima uređajem (su prikazani kako je navedeno u sledećim tabelama GG.1 i GG.2)



Maksimalno punjenje i minimalna potrebna podna površina

$$m_1 = (4 \text{ m}^3) \times \text{LFL}, m_2 = (26 \text{ m}^3) \times \text{LFL}, m_3 = (130 \text{ m}^3) \times \text{LFL}$$

Gde je LFL donja granica paljenja izražena u kg/m³, R290 LFL je 0.038 kg/m³, R32 LFL je 0.038 kg/m³.

Kod uređaja sa količinom punjenja $m_1 < M = m_2$:

Maksimalno punjenje za prostoriju vrši se u skladu sa sledećom formulom:

$$m_{\max} = 2.5 \times (\text{LFL})^{5/4} \times h_0 \times (A)^{1/2}$$

Minimalna potrebna podna površina, A_{\min} za ugradnju uređaja koji se puni rashladnim sredstvom M (kg) određuje se u skladu sa sledećom formulom:

$$A_{\min} = (M / (2.5 \times (\text{LFL})^{5/4} \times h_0))^2$$

Gde je:

m_{\max} maksimalno dozvoljeno punjenje za prostoriju, izraženo u kg;

M količina rashladnog sredstva kojim se uređaj puni, izraženo u kg;

A_{\min} minimalna potrebna površina prostorije, izražena u m²;

A površina prostorije, izražena u m²;

LFL donja granica paljenja, izražena u kg/m³;

h_0 visina ugradnje uređaja, izražena u metrima, za izračunavanje m_{\max} ili A_{\min} , 1.8 m za zid na kome je montiran;

Tabela GG.1 - Maksimalno punjenje (kg)

Kategorija	LFL (kg/m ³)	h ₀ (m)	Podna površina (m ²)						
			4	7	10	15	20	30	50
R290	0.038	0.6	0.05	0.07	0.08	0.1	0.11	0.14	0.18
		1	0.08	0.11	0.13	0.16	0.19	0.2	0.3
		1.8	0.15	0.2	0.24	0.29	0.34	0.41	0.53
		2.2	0.18	0.24	0.29	0.36	0.41	0.51	0.65
R32	0.306	0.6	0.68	0.9	1.08	0.32	1.53	1.87	2.41
		1	1.14	1.51	1.8	2.2	2.54	3.12	4.02
		1.8	2.05	2.71	3.24	3.97	4.58	5.61	7.254
		2.2	2.5	3.31	3.96	4.85	5.6	6.86	8.85

Tabela GG.2 - Minimalna površina prostorije (m²)

Kategorija	LFL (kg/m ³)	h ₀ (m)	Količina kojom se uređaj puni (M) (kg) Minimalna površina prostorije (m ²)						
			4	7	10	15	20	30	50
R290	0.038		0.152kg	0.228kg	0.304kg	0.456kg	0.608kg	0.76kg	0.988kg
		0.6		82	146	328	584	912	1514
		1		30	53	118	210	328	555
		1.8		9	16	36	65	101	171
		2.2		6	11	24	43	68	115
R32	0.306		1.224kg	1.836kg	2.448kg	3.672kg	4.896kg	6.12kg	7.956kg
		0.6		29	51	116	206	321	543
		1		10	19	42	74	116	196
		1.8		3	6	13	23	36	60
		2.2		2	4	9	15	24	40

Principi bezbjednosti prilikom ugradnje

1. Bezbjednost lokacije

- Otvoreni plamen je zabranjen
- Neophodna je ventilacija



2. Bezbjednost prilikom rada

- Pazite na stat. elektricitet
- Obavezno nošenje zaštitne odjeće i rukavica protiv stat. elektriciteta
- Ne koristite mob. tel.



3. Bezbjednost prilikom ugradnje

- Detektor curenja rashladnog sredstva
- Odgovarajuća lokacija za ugradnju

Imajte u vidu da:

1. Lokacija za ugradnju treba da ima dobru provjetrenost.
2. Na lokacijama za ugradnju i održavanje klima uređaja koji za svoj rad koristi rashladno sredstvo R290 ne treba da se obavljaju operacije koje uključuju otvoreni plamen ili lemljenje, dim, uporebu sušnica ili bilo kog drugog izvora toplote iznad 370°C, što lako dovodi do nastanka požara; na lokacijama za ugradnju i održavanje klima uređaja koji za svoj rad koristi rashladno sredstvo R32 ne treba da se obavljaju operacije koje uključuju otvoreni plamen ili lemljenje, dim, uporebu sušnica ili bilo kog drugog izvora toplote iznad 548°C, što lako dovodi do nastanka požara.
3. Prilikom ugradnje klima uređaja, neophodno je preduzeti odgovarajuće mjere zaštite od statičkog elektriciteta, kao što su nošenje odeće i/ili rukavica koje pružaju zaštitu od statičkog elektriciteta.
4. Neophodno je odabrati odgovarajuću lokaciju za ugradnju ili održavanje, na kojoj otvori za ulaz i izlaz vazduha na unutrašnjoj i spoljašnjoj jedinici neće biti okruženi preprekama ili neće biti u blizini izvora toplote, kao ni u zapaljivom i/ili eksplozivnom okruženju.
5. Ukoliko, prilikom ugradnje, dođe do curenja rashladnog sredstva u okviru unutrašnje jedinice, neophodno je odmah isključiti ventil za spoljašnju jedinicu, a cjelokupno osoblje treba da napusti prostoriju tokom perioda od 15 minuta, sve dok rashladno sredstvo potpuno ne iscuri. Ukoliko je proizvod oštećen, takav oštećen proizvod se mora odnijeti do servisa za održavanje. Zabranjeno je zavarivati cevi za rashladno sredstvo ili obavljati druge operacije na mjestu upotrebe uređaja.
6. Neophodno je izabrati lokaciju na kojoj se otvori za ulaz i izlaz vazduha unutrašnje jedinice nalaze u istoj ravni.
7. Neophodno je izbjegavati lokacije na kojima se neposredno ispod ravni sa obje strane unutrašnje jedinice nalaze drugi električni proizvodi, strujni prekidači i utičnice, kuhinjski elementi, kreveti, kaučevi i drugi vrijedni predmeti.

Poseban alat

Naziv alata	Zahtjev(i) u vezi sa upotrebom
Mini vakuum pumpa	Vakuum pumpa treba da bude otporna na eksploziju, da pruža odgovarajući nivo preciznosti, a stepen vakuuma treba da bude niži od 10 Pa.
Uređaj za punjenje	Za punjenje treba da se koristi specijalni uređaj za punjenje otporan na eksploziju, koji pruža odgovarajući nivo preciznosti, sa odstupanjem u smislu punjenja manjim od 5 g.
Detektor curenja	Treba da bude redovno kalibrisan, a njegov stepen curenja na godišnjem nivou ne bi trebalo da prekorači 10 g.
Detektor koncentracije	A. Lokacija za održavanje treba da bude opremljena fiksiranim detektorom koncentracije zapaljivog rashladnog sredstva koji je povezan na bezbjednosni alarmni sistem; postototak greške pomenutog uređaja ne smije da bude veći od 5%. B Lokacija za ugradnju treba da bude opremljena prenosnim detektorom koncentracije zapaljivog rashladnog sredstva u okviru koga se alarm aktivira na dva nivoa, zvučnom i vizuelnom; postototak greške pomenutog uređaja ne smije da bude veći od 10%. C. Detektore koncentracije je potrebno redovno kalibrisati. D. Prije upotrebe detektora koncentracije, potrebno je provjeriti i potvrditi rad njihovih funkcija.
Manometar	A. Manometre je potrebno redovno kalibrisati. B. Manometar koji se upotrebljava za rashladno sredstvo 22 može se upotrebljavati i za rashladna sredstva R290 i R161; manometar koji se upotrebljava za rashladno sredstvo R410A može se upotrebljavati i za rashladno sredstvo 32.
Aparat za gašenje požara	Prilikom ugradnje i održavanja klima uređaja neophodno je nositi sa sobom aparat(e) za gašenje požara. Na lokaciji na kojoj se vrši održavanje treba da postoje dva ili više tipa aparata za gašenje požara sa suvim prahom, ugljen dioksidom i pjenom, a takvi aparati za gašenje požara treba da se nalaze na za njih predviđenim lokacijama, sa jasno vidljivim oznakama, kao i da budu pristupačni.

Izbor lokacije za ugradnju

Unutrašnja jedinica

- Unutrašnju jedinicu pričvrstite na jak zid na kome nema vibracija.
- Otvori za ulaz i izlaz ne smiju biti blokirani: vazduh bi trebalo da se izduvava tako da zahvati cijelu površinu prostorije.
- Ne ugrađujte jedinicu blizu izvora toplote, pare ili zapaljivog gasa.
- Ne ugrađujte jedinicu na mjestima na kojima će ona biti izložena direktnom dejstvu sunčevih zraka.
- Izaberite lokaciju na kojoj se kondenzovana voda na jednostavan način može ispustiti i sa koje se unutrašnja jedinica lako može povezati sa spoljašnjom jedinicom.
- Redovno provjeravajte rad uređaja i oko uređaja ostavite neophodan prostor na način prikazan na slici.
- Izaberite lokaciju koja omogućava lako skidanje filtera.

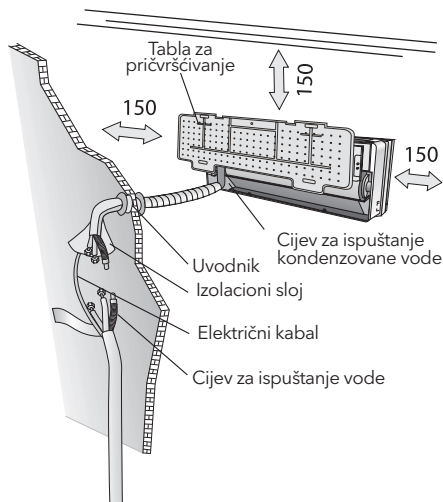

Spoljašnja jedinica

- Ne ugrađujte spoljašnju jedinicu blizu izvora toplote, pare ili zapaljivog gasa.
- Ne ugrađujte jedinicu na mjestima koja su izložena pretjeranom dejstvu vjetra ili prašine.
- Ne ugrađujte jedinicu na mjestima gde ljudi često prolaze. Izaberite lokaciju na kojoj ispuštanje vazduha i zvuci rada uređaja neće smetati susjedima.
- Izbjegavajte ugradnju jedinice na mjestima na kojima će ona biti izložena direktnom dejstvu sunčevih zraka (u suprotnom, po potrebi koristite štitić koji ne treba da ometa protok vazduha).
- Ostavite dovoljno prostora na način prikazan na slici, kako bi vazduh mogao da neometano cirkuliše.
- Spoljašnju jedinicu postavite na bezbjedno i čvrsto mjesto.
- Ukoliko je spoljašnja jedinica izložena dejstvu vibracija, na nožice jedinice postavite gumene zaptivke.

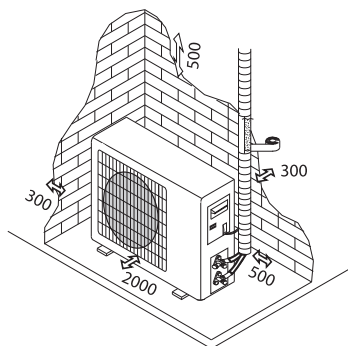

Minimalni prostor koji je potrebno ostaviti (izraženo u mm) je prikazan na slici

Instalacioni dijagram

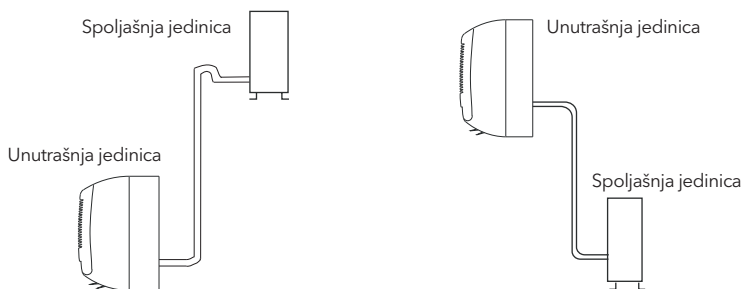

Kupac mora da se uvjeri da osoba i/ili kompanija koja vrši ugradnju, održavanje ili popravljnje ovog klima uređaja ima potrebne kvalifikacije i iskustvo sa proizvodima koji sadrže rashladno sredstvo.

Postavljanje unutrašnje jedinice

Prije nego što započnete postupak ugradnje, izaberite lokaciju za unutrašnju i spoljašnju jedinicu, uzimajući u obzir minimalni prostor koji je potrebno ostaviti oko jedinica

⚠ UPOZORENJE!

- Nemojte ugrađivati svoj klima uređaj u vlažnim prostorijama, poput kupatila ili vešernica i sl.
- Lokacija na kojoj se uređaj ugrađuje trebalo bi da bude na visini od 250 cm ili više u odnosu na površinu poda.

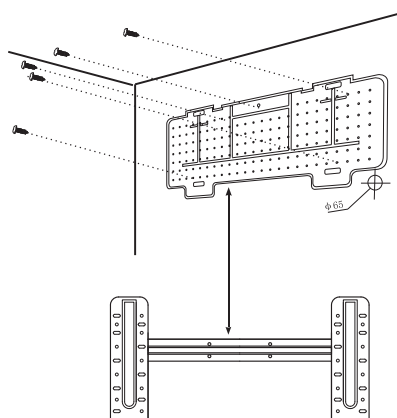

Prilikom ugradnje, postupajte na sledeći način:**Postavljanje table za pričvršćivanje**

1. Zadnji panel uvek pričvršćujte u odnosu na horizontalnu i vertikalnu ravan;
2. U zidu izbušite otvore dubine 32 mm kako biste pričvrstili tablu;
3. U otvore postavite plastične tiplove;
4. Pričvrstite na zid tablu koja se nalazi na poledini uređaja pomoću dostavljenih šrafova;
5. Uverite se da je tabla koja se nalazi na poledini uređaja pričvršćena dovoljno dobro da izdrži težinu

Napomena: Oblik konkretne table za pričvršćivanje se može razlikovati od oblika prikazanog na slici, ali je način postavljanja sličan.

Bušenje otvora u zidu za sprovođenje cevi

1. U zidu probušite otvor (ϕ 65) za sprovođenje cijevi pod blagim silaznim nagibom ka spoljašnjoj strani.
2. U otvor postavite uvodnik za cijev kako biste spriječili oštećivanje cijevi i žica koje povezuju dve jedinice prilikom njihovog provlačenja kroz otvor.

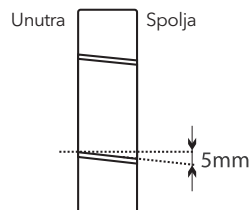
**UPOZORENJE!**

Otvor mora da ima blagi silazni nagib ka spoljašnjoj strani

Napomena: Ispusnu cijev usmjerite ka dolje, u pravcu otvora u zidu. U suprotnom, može doći do pojave curenja.

Električne veze - Unutrašnja jedinica

1. Otvorite prednji panel.
2. Skinite poklopac na način prikazan na slici (tako što ćete skinuti šrafove ili otvoriti zakačke).
3. Za postavljanje električnih veza, pogledajte dijagram kola, koji se nalazi sa desne strane jedinice, ispod prednjeg panela.
4. Povežite žice kablova sa konektorima za klemu prateći odgovarajuće brojeve. Koristite žice koje podržavaju ulazni napon (pogledajte pločicu sa specifikacijom na jedinici) i koje su u skladu sa svim zahtevima važećih nacionalnih zakona o bezbjednosti.

**UPOZORENJE!**

- Kabl koji povezuje spoljašnju jedinicu sa unutrašnjom mora da bude namijenjen za upotrebu u spoljašnjem okruženju.
- Utikač mora biti pristupačan i nakon ugradnje uređaja kako bi se prema potrebi mogao isključiti.
- Mora se obezbijediti efikasno uzemljenje.
- Ukoliko je kabl za napajanje oštećen, njegovu zamjenu mora da obavi ovlašćeni servisni centar.

Napomena: Opciono, proizvođač može sam povezati žice sa glavnom štampanom pločom unutrašnje jedinice u skladu sa modelom i bez konektorskog bloka.

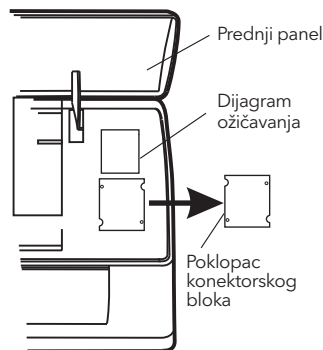

Cijevi za rashladno sredstvo

Cijevi mogu pratiti 3 različita pravca, kako je na slici prikazano brojevima. Ukoliko su cijevi postavljene tako da prate pravac 1 ili 3, nožem napravite zarez duž žlijeba sa strane unutrašnje jedinice.

Postavite cijevi u pravcu otvora u zidu i selotejmom zajedno uvezite bakarne cijevi, cijev za ispuštanje tečnosti i kablove za napajanje tako da cijev za ispuštanje tečnosti bude na dnu kako bi se omogućio neometani tok vode.

- Nemojte skidati poklopac sa cijevi sve dok je ne povežete, jer ćete na taj način spriječiti prodiranje vlage ili prljavštine u cijev.
- Ukoliko se cijev preterano često savija ili povlači, postaće kruta. Cijev nemojte savijati više od tri puta na jednom mjestu.
- Prilikom razvlačenja smotane cijevi, cijev ispravite tako što ćete je pažljivo razmotati na način prikazan na slici.

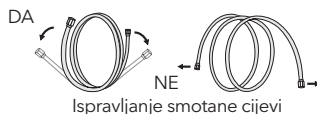
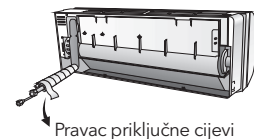
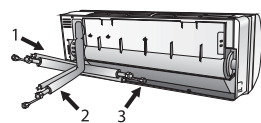

Priključci za unutrašnju jedinicu

1. Skinite poklopac sa cijevi unutrašnje jedinice (uvjerite se da unutra nema prljavštine).
2. Umetnite nastavak sa navojima i formirajte prirubnicu na samom kraju priključne cijevi.
3. Pričvrstite priključke pomoću dva ključa, tako što ćete ih okretati u suprotnim smerovima.
4. Kod rashladnog sredstva R32/R290, mehanički priključci bi trebalo da se nalaze spolja.

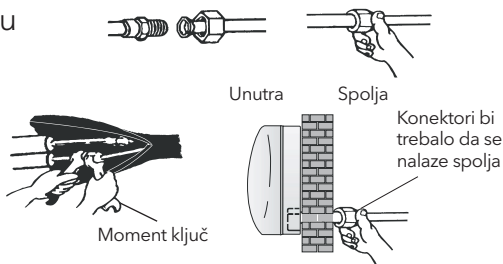

Ispuštanje kondenzovane vode iz unutrašnje jedinice

Ispuštanje vode koja se kondenzovala u unutrašnjoj jedinici je ključno za uspešnu ugradnju uređaja.

1. Ispusno crijevo postavite ispod cijevi, vodeći računa da tom prilikom ne formirate sifone.
2. Ispusno crijevo mora da ima silazni nagib čime se pospešuje ispuštanje.
3. Nemojte savijati ispusno crijevo niti ga postavljati tako da viri ili da bude savijeno, i nemojte njegov kraj stavljati u vodu. Ukoliko je na ispusno crijevo priključen nastavak, prije nego što ga povežete sa unutrašnjom jedinicom, uverite se da je on obložen.
4. Ukoliko se cijevi postavljaju udesno, cijevi, kabl za napajanje i ispusno crijevo se moraju obložiti i pričvrstiti na zadnji deo jedinice putem priključka za cijevi.
 1. Umetnite priključak za cijevi u odgovarajući otvor.
 2. Pritisnite kako biste priključak za cijev povezali sa osnovom.

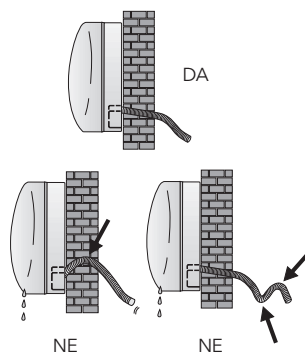

Postavljanje unutrašnje jedinice



tabla za pričvršćivanje



Nakon povezivanja cijevi u skladu sa uputstvima, postavite i priključne kablove. Zatim postavite ispusnu cijev. Nakon povezivanja, obložite cijev, kablove i ispusnu cijev izolacionim materijalom.

1. Cijevi, kablove i ispusnu crijevo pozicionirajte na odgovarajući način.
2. Spojene djelove cijevi obložite izolacionim materijalom i pričvrstite ih vinil trakom.
3. Provučite privezanu cijev, kablove i ispusnu cijev kroz otvor u zidu i dobro pričvrstite unutrašnju jedinicu na gornji deo table za pričvršćivanje.
4. Pritisnite i gurnite donji dio unutrašnje jedinice tako da potpuno nalegne na tablu za pričvršćivanje.

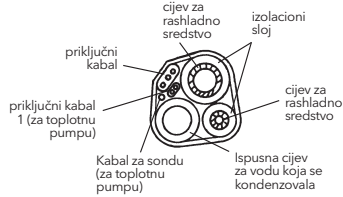
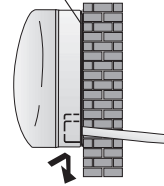
Postavljanje spoljašnje jedinice

- Spoljašnju jedinicu je potrebno postaviti na čvrst zid i dobro je pričvrstiti.
- Prije nego što povežete cijevi i priključne kablove, morate pratiti sledeću proceduru: odredite najbolju lokaciju na zidu i ostavite dovoljno prostora kako biste mogli da na jednostavan način obavite postupak održavanja.
- Pričvrstite držač na zid koristeći tiplove koji posebno odgovaraju datom tipu zida;
- Kako biste izbegli vibriranje jedinice tokom rada i omogućili da jedinica godinama ostane pričvršćena za isto mjesto, a da se pritom ne rasklati, upotrebite veći broj tiplova od broja koji je normalno potreban da izdrži težinu uređaja.
- Ugradnja uređaja se mora obaviti u skladu sa nacionalnim propisima.

Ispuštanje vode koja se kondenzovala u spoljašnjoj jedinici (samo za modele sa toplotnim pumpama)

Voda koja se kondenzuje i led koji se formira u okviru spoljašnje jedinice tokom grijanja mogu se ispustiti kroz ispusnu cijev

1. Pričvrstite priključak za ispuštanje na otvor promjera 25 mm koji se na jedinici nalazi na dijelu prikazanom na slici.
2. Povežite priključak za ispuštanje i ispusnu cijev. Povedite računa da se voda ispušta na za to odgovarajuće mjesto.

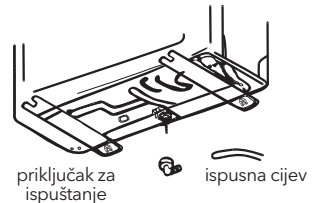

Električne veze

1. Skinite držač sa desne površine spoljašnje jedinice.
2. Povežite priključni kabl za napajanje sa konektorskom tablom. Ožičavanje treba da odgovara ožičavanju u okviru unutrašnje jedinice.
3. Pričvrstite priključni kabl za napajanje stegom za žice.
4. Uvjerite se da su žice pravilno pričvršćene.
5. Mora se obezbijediti efikasno uzemljenje.
6. Ponovo postavite držač.

dijagram ožičavanja na poledini poklopca

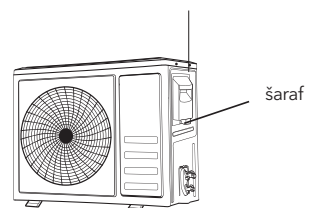

Povezivanje cijevi

Pričvrstite nastavke sa navojima na spojnicu spoljašnje jedinice koristeći iste procedure pričvršćivanja navedene za unutrašnju jedinicu.

Kako biste izbegli curenje, povedite računa o sledećem:

1. Pričvrstite nastavke sa navojima koristeći dva ključa. Obratite pažnju da tom prilikom ne oštetite cijevi.
2. U slučaju nedovoljnog obrtnog momenta zatezanja, vjerovatno će doći do određenog curenja. U slučaju prekomernog obrtnog momenta zatezanja, takođe će doći do određenog curenja, jer može doći do oštećenja priрубnice.
3. Najsigurniji način podrazumijeva pričvršćivanje veza pomoću fiksnog ključa i moment ključa

Izbacivanje vazduha

Vazduh i vlaga koji se zadrže u instalacijama za rashladno sredstvo mogu da dovedu do nepravilnosti u radu kompresora. Nakon što povežete unutrašnju sa spoljašnjom jedinicom, izbacite vazduh i vlagu iz instalacija za rashladno sredstvo služeći se vakuum pumpom.

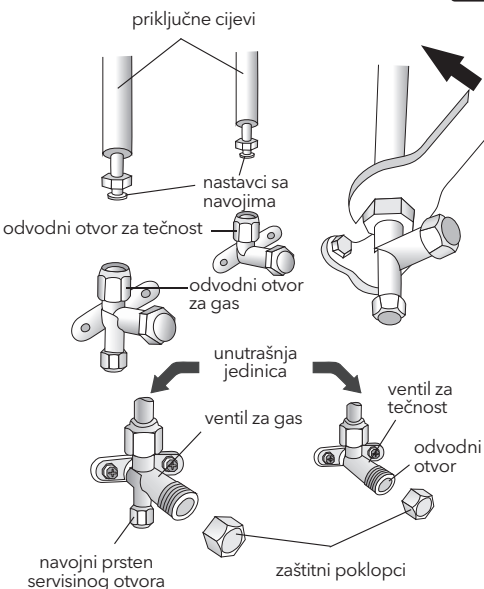

Provjera pritiska rashladnog sredstva

Opseg rashladnog sredstva R290 uz povratni vazduh i nizak pritisak: 0,4-0,6 Mpa; Opseg uz ispusni vazduh i visok pritisak: 1,5-2,0 Mpa;

Opseg rashladnog sredstva R32 uz povratni vazduh i nizak pritisak: 0,8-1,2 Mpa; Opseg uz ispusni vazduh i visok pritisak: 3,2-3,7 Mpa;

Ukoliko opsezi pritiska unutar detektovanog kompresora u značajnoj mjeri prekoračuju uobičajene vrijednosti pri ispuštanju i vraćanju vazduha, rashladni sistem ili rashladno sredstvo klima uređaja je izvan uobičajenih vrijednosti.

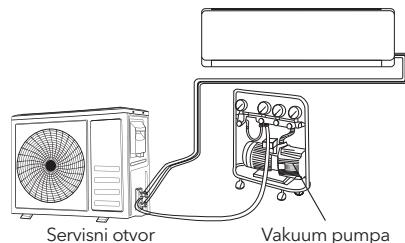

Izbacivanje vazduha

Vazduh i vlaga koji se zadrže u instalacijama za rashladno sredstvo mogu da dovedu do nepravilnosti u radu kompresora. Nakon što povežete unutrašnju sa spoljašnjom jedinicom, izbacite vazduh i vlagu iz instalacija za rashladno sredstvo služeći se vakuum pumpom.

1. Odšrafite i skinite poklopce sa dvosmjernih i trosmjernih ventila.
2. Odšrafite i skinite poklopac sa servisnog otvora.
3. Povežite crijevo vakuumpumpe sa servisnim otvorom.
4. Pustite vakuumpumpu da radi tokom perioda od 10 - 15 minuta, sve dok ne dostigne vrednost apsolutnog vakuuma od 10 mm Hg.
5. Dok vakuumpumpa i dalje radi, zatvorite bravicu za nizak pritisak na spoju sa vakuumpumpom. Zaustavite rad vakuumpumpe.
6. Otvorite dvosmjerni ventil za 1/4 rotacije, a zatim ga zatvorite nakon 10 sekundi. Provjerite da ni na jednom od spojeva nema curenja tako što ćete upotrebiti tečni sapun ili elektronski uređaj za detektovanje curenja.
7. Okrenite tijelo dvosmjernog i trosmjernog ventila. Skinite crijevo vakuumpumpe.
8. Ponovo vratite sve poklopce na ventile i pričvrstite ih.

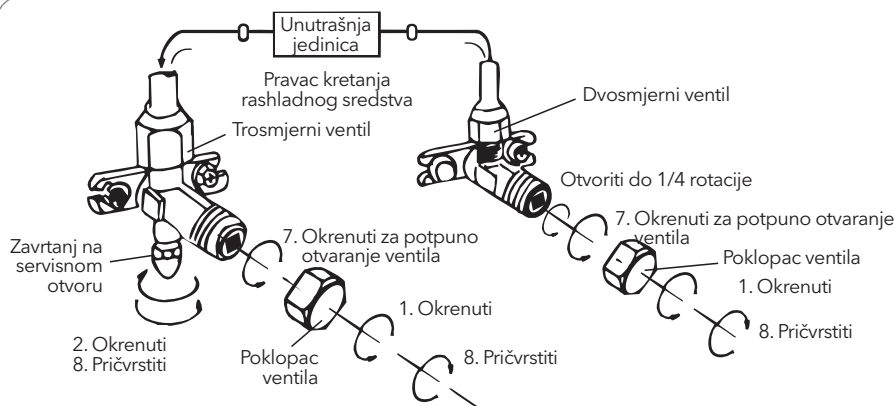
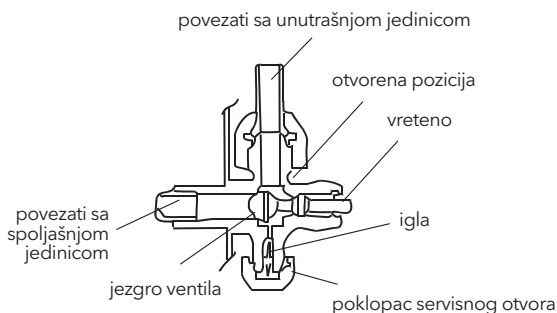
Dijagram trosmjernog ventila**Operativni test**

1. Obmotajte spojeve na unutrašnjoj jedinici izolacionim slojem i pričvrstite ga izolir trakom.
2. Pričvrstite višak signalnog kabela za cijevi ili za spoljašnju jedinicu.
3. Pričvrstite cijevi za zid (nakon što ih obložite izolir trakom) pomoću stega ili ih umjetnite u plastične žljebove.
4. Zatvorite otvor u zidu kroz koji su prošle cijevi tako da u njega ne mogu da prođu vazduh ili voda.

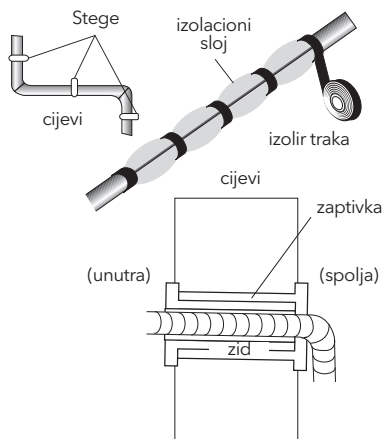
**Testiranje unutrašnje jedinice**

- Da li opcije ON/OFF (UKLJUČENO/ISKLJUČENO) i FAN (VENTILATOR) rade normalno?
- Da li opcija MODE (REŽIM) radi normalno?
- Da li zadata tačka i opcija TIMER (TAJMER) funkcionišu na adekvatan način?
- Da li se svaka lampica normalno uključuje?
- Da li horizontalno krilce za usmjeravanje vazduha radi normalno?
- Da li se kondenzovana voda redovno ispušta?

Testiranje spoljašnje jedinice

- Da li je tokom rada prisutna bilo kakva neuobičajena buka ili vibriranje?
- Da li bi buka, strujanje vazduha ili ispuštanje kondenzovane vode moglo da smeta susedima?
- Da li je prisutno curenje rashladnog sredstva?

Napomena: elektronski kontroler kompresoru omogućava da počne sa radom samo tri minuta nakon što napon stigne do sistema

INFORMACIJE ZA OSOBU KOJA VRŠI UGRADNJU

MODEL kapacitet (Btu/h)	9k/12k	18k/24k
Dužina cijevi sa standardnim punjenjem	5m	5m
Maksimalna razdaljina između unutrašnje i spoljašnje jedinice	15m	15m
Dodatno punjenje rashladnim sredstvom	20g/m	30g/m
Maksimalna razlika u nivoima između unutrašnje i spoljašnje jedinice	5m	5m
Tip rashladnog sredstva ¹	R410A	R410A

¹ Pogledajte nalepnicu sa specifikacijom pričvršćenu na spoljašnjoj jedinici.

Obrtni moment zatezanja zaštitnih poklopaca i prirubnica

CIJEV	Obrtni moment zatezanja [N x m]	Odgovarajuće opterećenje (pomoću ključa od 20 cm)		Obrtni moment zatezanja [N x m]
1/4" (φ6)	15 - 20	snaga zgloba	Zavrtanj na servisnom otvoru	7 - 9
3/8" (φ9.52)	31 - 35	snaga ruke	Zaštitni poklopci	25 - 30
1/2" (φ12)	35 - 45	snaga ruke		
5/8" (φ15.88)	75 - 80	snaga ruke		

MODEL kapacitet (Btu/h)	9k/12k	18k/24k
Dužina cijevi sa standardnim punjenjem	5m	5m
Maksimalna razdaljina između unutrašnje i spoljašnje jedinice	25m	25m
Dodatno punjenje rashladnim sredstvom	15g/m	25g/m
Maksimalna razlika u nivoima između unutrašnje i spoljašnje jedinice	10m	10m
Tip rashladnog sredstva ¹	R32/R290	R32/R290

¹ Pogledajte nalepnicu sa specifikacijom pričvršćenu na spoljašnjoj jedinici.

² Ukupna količina punjenja treba da bude manja od maksimalnih vrijednosti prema tabeli GG.1.

Obrtni moment zatezanja zaštitnih poklopaca i prirubnica

CIJEV	Obrtni moment zatezanja [N x m]	Odgovarajuće opterećenje (pomoću ključa od 20 cm)		Obrtni moment zatezanja [N x m]
1/4" (φ6)	15 - 20	snaga zgloba	Zavrtanj na servisnom otvoru	7 - 9
3/8" (φ9.52)	31 - 35	snaga ruke	Zaštitni poklopci	25 - 30
1/2" (φ12)	35 - 45	snaga ruke		
5/8" (φ15.88)	75 - 80	snaga ruke		

Dijagram ožičavanja

Dijagram ožičavanja se može razlikovati kod različitih modela. Pogledajte dijagrame ožičavanja nalijepljene na unutrašnjoj i spoljašnjoj jedinici.

Na unutrašnjoj jedinici, dijagram ožičavanja je nalijepljen ispod prednjeg panela;

Na spoljašnjoj jedinici, dijagram ožičavanja je nalijepljen na poledini poklopca držača.

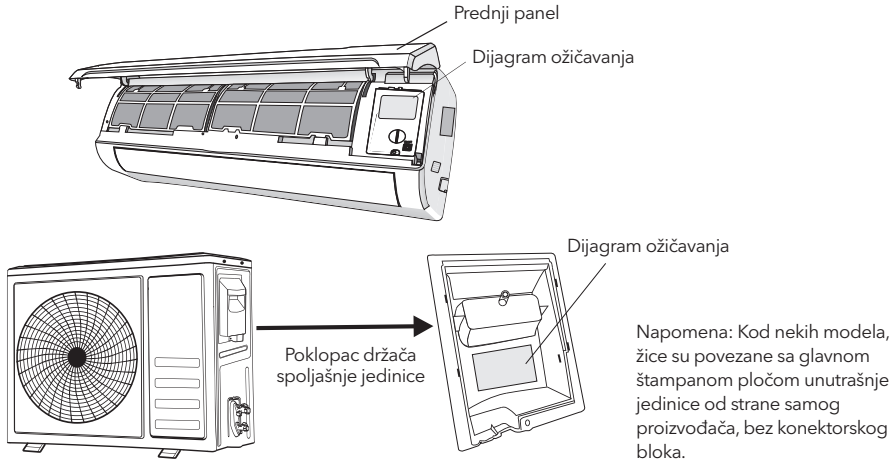

Specifikacija žica u kablovima

ON-OFF TIP MODEL kapacitet (Btu/h)		9k	12k	18k	24k
		presjek			
Kabl za napajanje	N	1.0mm ² AWG18	1.0mm ² (1.5mm) ² AWG18 (AWG16)	1.5mm ² AWG16	2.5mm ² AWG14 H05RN-F
	L	1.0mm ² AWG18	1.0mm ² (1.5mm) ² AWG18 (AWG16)	1.5mm ² AWG16	2.5mm ² AWG14 H05RN-F
	E	1.0mm ² AWG18	1.0mm ² (1.5mm) ² AWG18 (AWG16)	1.5mm ² AWG16	2.5mm ² AWG14 H05RN-F
Priključni kabl	N	1.0mm ²	1.0mm ² (1.5mm) ²	1.5mm ²	0.75mm ²
	L	1.0mm ²	1.0mm ² (1.5mm) ²	1.5mm ²	0.75mm ²
	1	1.0mm ²	1.0mm ² (1.5mm) ²	1.5mm ²	0.75mm ²
	2	0.75mm ²	0.75mm ²	0.75mm ²	0.75mm ²
	3	0.75mm ²	0.75mm ²	0.75mm ²	0.75mm ²
	⊕	0.75mm ²	0.75mm ²	0.75mm ²	0.75mm ²

INVERTER TIP R410a MODEL kapacitet (Btu/h)		9k	12k	18/22k	24k
		presjek			
Kabl za napajanje	N	1.0mm ² (1.5mm) ² AWG18 (AWG16)	1.0mm ² (1.5mm) ² AWG18 (AWG16)	1.5mm ² AWG16	2.5mm ² AWG14
	L	1.0mm ² (1.5mm) ² AWG18 (AWG16)	1.0mm ² (1.5mm) ² AWG18 (AWG16)	1.5mm ² AWG16	2.5mm ² AWG14
	E	1.0mm ² (1.5mm) ² AWG18 (AWG16)	1.0mm ² (1.5mm) ² AWG18 (AWG16)	1.5mm ² AWG16	2.5mm ² AWG14
Priključni kabl	N	1.0mm ² (1.5mm) ²	1.0mm ² (1.5mm) ²	1.5mm ²	0.75mm ²
	L	1.0mm ² (1.5mm) ²	1.0mm ² (1.5mm) ²	1.5mm ²	0.75mm ²
	1	1.0mm ² (1.5mm) ²	1.0mm ² (1.5mm) ²	1.5mm ²	0.75mm ²
	⊕	1.0mm ² (1.5mm) ²	1.0mm ² (1.5mm) ²	1.5mm ²	0.75mm ²

INVERTER TIP R32 MODEL kapacitet (Btu/h)		9k	12k	18k	24k
		presjek			
Kabl za napajanje	N	1.5mm ²	1.5mm ²	1.5mm ²	2.5mm ²
	L	1.5mm ²	1.5mm ²	1.5mm ²	2.5mm ²
	⊕	1.5mm ²	1.5mm ²	1.5mm ²	2.5mm ²
Priključni kabl	N	0.75mm ²	0.75mm ²	0.75mm ²	0.75mm ²
	(L)	0.75mm ²	0.75mm ²	0.75mm ²	0.75mm ²
	1	0.75mm ²	0.75mm ²	0.75mm ²	0.75mm ²
	⊕	0.75mm ²	0.75mm ²	0.75mm ²	0.75mm ²

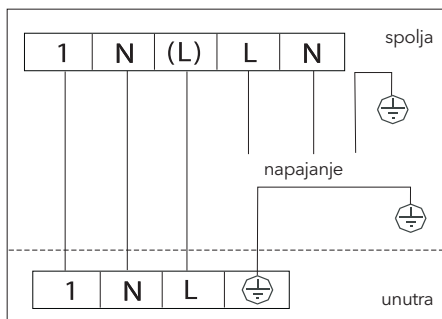

ODRŽAVANJE

Periodično održavanje je od ključne važnosti za održavanje efikasnosti Vašeg klima uređaja.

Prije nego što započnete postupak bilo kakvog održavanja, prekinite napajanje tako što ćete utikač izvući iz utičnice.

Unutrašnja jedinica

Filteri za zaštitu od prašine

1. Otvorite prednji panel u pravcu strelice na slici
2. Dok jednom rukom pridrđavate podignuti prednji panel, drugom rukom izvadite filter za vazduh
3. Očistite filter vodom; ukoliko je filter zaprljan uljem, možete ga oprati u toploj vodi (ne toplijoj od 45°C). Ostavite ga na hladnom i suvom mjestu da se osuši.
4. Dok jednom rukom pridrđavate podignuti prednji panel, drugom rukom ponovo postavite filter za vazduh
5. Zatvorite

Filter za zaštitu od elektrostatičkog naelektrisanja i mirisni filter (ukoliko su postavljeni) ne mogu se prati, niti obnavljati, već se moraju mijenjati novim filterima na svaakih 6 mjeseci.

Čišćenje razmjenjivača toplote

1. Otvorite prednji panel jedinice i podignite ga tako da bude u svom najvišem položaju, a zatim ga otkočite sa šarki kako biste olakšali postupak čišćenja.
2. Očistite unutrašnju jedinicu pomoću krpe natopljene vodom (čija temperatura ne prelazi 40°C) i neutralnog sapuna. Nikada ne upotrebljavajte agresivne rastvarače ili deterđente.
3. Ukoliko je spoljašnja jedinica zatrpana otpadom, uklonite lišće i otpad, a prašinu skinite mlazom vazduha ili sa malo vode.

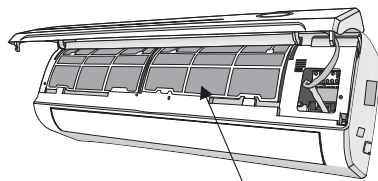
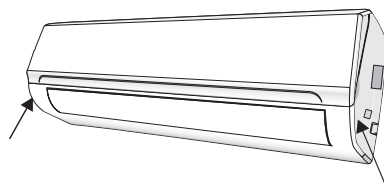

filter za zaštitu od prašine

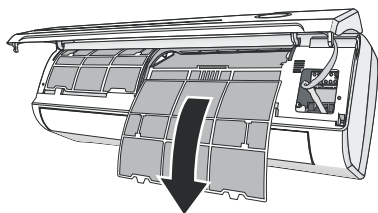

Održavanje na kraju sezone

1. Isključite automatski prekidač ili izvucite utikač.
2. Očistite filtere i ponovo ih postavite u uređaj.
3. Tokom sunčanog dana, pustite klima uređaj da nekoliko sati radi u režimu ventilacija, kako bi se unutrašnjost jedinice mogla potpuno osušiti.

Zamena baterija

Kada:

- Iz unutrašnje jedinice se ne čuje zvučni signal radi potvrde.
- LCD ne reaguje.

Kako:

- Skinite poklopac na poledini.
- Stavite nove baterije prateći simbole + i -.

N.B: Koristite isključivo nove baterije. Izvadite baterije iz daljinskog upravljača kada ne upotrebljavate klima uređaj.



UPOZORENJE!

Nemojte odlagati baterije zajedno sa komunalnim otpadom. Potrebno ih je odložiti u posebne kontejnere koje možete naći na sabirnim punktovima.

OTKLANJANJE PROBLEMA

Nepravilnost u radu	Mogući uzroci
Uređaj ne radi	Nestanak struje/utikač izvučen iz utičnice.
	Oštećen motor ventilatora unutrašnje/spoljašnje jedinice.
	Neispravan termomagnetski prekidač za kompresor.
	Neispravan zaštitni uređaj ili osigurači.
	Razlabavljene konekcije ili utikač izvučen iz utičnice.
	Ponekad uređaj prestaje sa radom kako bi sam sebe zaštitio.
	Napon viši ili niži od opsega.
	Aktivna funkcija TIMER-ON (TAJMER ZA UKLJUČIVANJE). Oštećena elektronska kontrolna tabla.
Čudan miris	Zaprljan filter za vazduh.
Zvuk curenja vode	Povratno kretanje tečnosti u instalacijama za rashladno sredstvo.
Iz otvora za izlaz vazduha izlazi fina izmaglica	Ovo se dešava kada vazduh u prostoriji postane veoma hladan, na primer u okviru režima „COOLING“ (HLADENJE) ili „DEHUMIDIFYING/DRY“ (ISUŠIVANJE).
Može se čuti čudan zvuk	Ovaj zvuk nastaje zbog širenja ili skupljanja prednjeg panela usled temperaturnih varijacija i ne ukazuje na postojanje problema.
Nedovoljan protok vazduha, bilo toplog ili hladnog	Neodgovarajuće temperaturno podešavanje.
	Blokirani ulazni i izlazni otvori klima uređaja.
	Zaprljan filter za vazduh.
	Brzina ventilatora podešena na minimalnu vrednost.
	Ostali izvori toplote u prostoriji. Nema rashladnog sredstva.
Uređaj ne reaguje na komande	Daljinski upravljač je previše udaljen od unutrašnje jedinice.
	Potrebno je zameniti baterije daljinskog upravljača.
	Postoje prepreke između daljinskog upravljača i prijemnika signala na unutrašnjoj jedinici.
Displej je isključen	Aktivna funkcija LIGHT.
	Nestanak struje.
Odmah isključite klima uređaj i prekinite napajanje u sledećim slučajevima:	Čudni zvuci tokom rada.
	Neispravna elektronska kontrolna tabla.
	Neispravni osigurači ili prekidači.
	Voda ili predmeti dospeli u unutrašnjost uređaja.
	Pregrijani kablovi ili utikači.

Signali za greške na displeju

U slučaju postojanja greške, na displeju unutrašnje jedinice biće prikazane sledeće šifre za greške:

Displej	Opis problema	Displej	Opis problema
E1	Greška senzora temperature unutrašnje jedinice	E8	Greška senzora temperature ispusnog vazduha u okviru spoljašnje jedinice
E2	Greška senzora temperature u cevi unutrašnje jedinice	E9	Greška inteligentnog modula za napajanje (IPM) spoljašnje jedinice
E3	Greška senzora temperature u cevi spoljašnje jedinice	EA	Greška detektora struje spoljašnje jedinice
E4	Curenje ili greška sistema za rashladno sredstvo	EE	PCB EEPROM greška spoljašnje jedinice
E6	Nepravilnost u radu motora ventilatora unutrašnje jedinice	EF	Greška u radu motora ventilatora spoljašnje jedinice
E7	Greška senzora temperature vazduha spoljašnje jedinice	EH	Greška senzora temperature usisnog vazduha u okviru spoljašnje jedinice

UPUTSTVO ZA SERVISIRANJE

- Pogledajte informacije sadržane u ovom uputstvu kako biste saznali koje su dimenzije prostora koji Vam je potreban za pravilnu ugradnju uređaja, uključujući i minimalne dozvoljene razdaljine od struktura koje se nalaze u neposrednoj blizini uređaja.
- Uređaj ugraditi, upotrebljavati i čuvati u prostoriji sa podnom površinom većom od 4 m².
- Postavljanje cijevi držati na minimalnom nivou.
- Cijevi zaštititi od fizičkog oštećenja i ne ugrađivati ih unutar prostora koji nemaju mogućnost provjetravanja ukoliko je pomenuti prostor manji od 4m².
- Poštovati usklađenost sa nacionalnim propisima u vezi sa gasovima.
- Mehaničke veze ostaviti dostupnima radi postupka održavanja.
- Pratiti uputstva navedena u ovom priručniku, a koja se odnose na rukovanje, ugradnju, čišćenje, održavanje i odlaganje rashladnog sredstva.
- Uveriti se da ventilacioni otvori nisu blokirani.
- Napomena:** Postupak servisiranja vršiti isključivo na način preporučen od strane proizvođača.
- Upozorenje:** Uređaj držati na mjestu sa dobrom provjetrenošću, gdje dimenzije prostorije odgovaraju naznačenoj površini prostorije adekvatnoj za rad uređaja.
- Upozorenje:** Uređaj držati u prostoriji u kojoj nema stalno prisutnog otvorenog plamena (na primjer, aktivirani uređaj koji radi na gas) i izvora paljenja (na primjer, aktivirana električna grijalica).
- Uređaj čuvati na način kojim se sprečava pojava mehaničkih oštećenja.
- Prikladno je da svaka osoba pozvana da radi sa instalacijama za rashladno sredstvo poseduje važeću i aktuelnu potvrdu izdatu od strane tijela za procjenu koje je akreditovala struka, čime se pomenutim osobama priznaje kompetentnost da rukuju rashladnim sredstvima, a u skladu sa specifikacijom procjene priznatom od strane konkretnog industrijskog sektora. Postupke servisiranja obavljati isključivo u skladu sa preporukama proizvođača opreme. Postupci održavanja i popravljanja koji zahtevaju pomoć drugih kvalifikovanih osoba moraju se obavljati pod nadzorom osobe kompetentne za upotrebu zapaljivih rashladnih sredstava.
- Svaku radnu proceduru koja utiče na bezbjednost obavljaju kompetentne osobe.
- Upozorenje:**
 - Nemojte pokušavati da ubrzate proces otapanja ili čišćenja na načine koji nisu preporučeni od strane proizvođača.
 - Uređaj držati u prostoriji u kojoj nema stalno prisutnih izvora paljenja (na primer: otvorenog plamena, aktiviranog uređaja koji radi na gas ili aktivirane električne grijalice).
 - Nemojte bušiti ili spaljivati.
 - Imajte u vidu da rashladna sredstva ne moraju da imaju miris.



Oprez: Rizik od požara



Uputstvo za upotrebu



Pročitajte tehnički priručnik

16. Informacije o servisiranju:

1. Provjera prostora

Prije nego što započnete sa radom na sistemima koji sadrže zapaljiva rashladna sredstva, neophodno je obaviti bezbjednosne provjere kako biste se uvjerali da je rizik od paljenja sveden na minimum.

Prilikom popravljivanja rashladnog sistema, a prije izvođenja radova na sistemu, primjenite sledeće mjere predostrožnosti.

2. Radna procedura

Radovi se izvode prema kontrolisanoj proceduri kako bi se rizik od prisustva zapaljivog gasa ili isparenja prilikom izvođenja radova sveo na minimum.

3. Radni prostor uopšte

Cjelokupno osoblje koje radi na održavanju, kao i sve osobe koje rade u neposrednoj blizini, potrebno je obavestiti o prirodi radova koji se izvode. Izbjegavati rad u zatvorenom prostoru. Prostor koji okružuje mjesto izvođenja radova mora biti odvojen. Uvjerite se da su uslovi unutar prostora bezbjedni tako što ćete kontrolisati zapaljivi materijal.

4. Provjera prisustva rashladnog sredstva

Provjeru prostora obavljati prije i u toku izvođenja radova pomoću odgovarajućeg detektora rashladnog sredstva, kako bi tehničar bio svjestan prisustva potencijalno zapaljivih atmosfera. Uvjerite se da je oprema koja se koristi za detektovanje curenja odgovarajuća za izvođenje radova sa zapaljivim rashladnim sredstvima, tj. da ne stvara varnice, da je adekvatno zaptvjena i inherentno bezbjedna.

5. Postojanje aparata za gašenje požara

Ukoliko radovi koje je potrebno izvesti na opremi za rashlađivanje, ili na bilo kojim drugim pratećim elementima, podrazumjeva prisustvo visoke temperature, neophodno je da odgovarajuća oprema za gašenje požara bude dostupna u neposrednoj blizini. Postarajte se da se neposredno pored mjesta na kome se obavlja punjenje nalazi aparat za gašenje požara sa suvim prahom ili CO₂.

6. Bez izvora paljenja

Osoba koja izvodi radove na sistemima za rashlađivanje, što podrazumeva izlaganje bilo koje cijevi spoljašnjim uslovima, ne smije da koristi nikakve izvore paljenja na način koji bi mogao da dovede do nastanka rizika od požara ili eksplozije. Sve moguće izvore paljenja, uključujući konzumiranje cigareta, držati na dovoljnoj udaljenosti od mjesta ugradnje, popravljnja, pražnjenja i odlaganja, prilikom čega može doći do potencijalnog oslobađanja rashladnog sredstva u okolni prostor. Prije početka radova, pregledajte prostor oko opreme kako biste se uvjerali da nema opasnosti ili rizika od paljenja. Postaviti oznake „Zabranjeno pušenje“.

7. Provjetravanje prostora

Prije nego što otvorite sistem ili na opremi započnete radove koji stvaraju visoku temperaturu, uvjerite se da se prostor nalazi na otvorenom ili da je adekvatno provjetren. Određeni stepen provjetrenosti održavati i tokom čitavog perioda izvođenja radova. Provjetravanjem bi trebalo da se razredi svaka koncentracija oslobođenog rashladnog sredstva i da se, po mogućstvu, izbací u spoljašnju sredinu.

8. Provjera opreme za rashlađivanje

Prilikom zamjene električnih komponenti, nove komponente moraju da odgovaraju svrsi i da budu u skladu sa odgovarajućom specifikacijom. Smjernice za održavanje i servisiranje navedene od strane proizvođača se uvijek moraju poštovati. Ukoliko niste sigurni, kontaktirajte tehničko odeljenje proizvođača za pomoć.

Kod instalacija u okviru kojih se upotrebljavaju zapaljiva rashladna sredstva, potrebno je obaviti sledeće provjere:

- Količina sredstva koje se dopunjuje je u skladu sa dimenzijama prostorije u kojoj su ugrađeni djelovi koji sadrže rashladno sredstvo;
- Ventilaciona oprema i otvori funkcionišu na adekvatan način i nisu blokirani;
- Ukoliko se upotrebljava indirektna rashladna instalacija, proveriti prisustvo rashladnog sredstva u okviru sekundarnog kola;
- Oznake na opremi moraju ostati vidljive i čitljive. Nečitke oznake i znaci se moraju popraviti;
- Rashladnu cijev ili komponente ugraditi na mjesta na kojima je malo vjerovatno da će biti izložene dejstvu supstanci koje mogu da dovedu do korodiranja komponentata sa rashladnim sredstvom, sem ukoliko su pomenute komponente izrađene od materijala koji su inherentno otporni na koroziju ili koji su na odgovarajući način zaštićeni od korozije.

9. Provjere električnih uređaja

Popravka i održavanje električnih komponenti uključuju procedure inicijalne provjere bezbjednosti i kontrolu komponentata. U slučaju da postoji kvar koji može da ugrozi bezbjednost, uređaj se ne smije povezivati na struju sve dok pomenuti kvar ne bude otklonjen na odgovarajući način. Ukoliko je kvar nemoguće otkloniti odmah, a neophodno je da uređaj nastavi sa radom, primijeniti adekvatno privremeno rješenje. Pomenuta situacija mora biti prijavljena vlasniku opreme, kako bi sve strane u nju bile upućene.

Inicijalne provjere bezbjednosti uključuju sledeće:

- Da su kondenzatori ispražnjeni: ovo treba obaviti na bezbjedan način, kako bi se izbjegla mogućnost nastanka varnica;
- Da neizolovane električne komponente i žice nisu izložene prilikom punjenja, oporavka ili čišćenja sistema;
- Da postoji kontinuitet uzemljenja.

17. Popravljanje zaptivenih komponenti

1. Prilikom popravljanja zaptivenih komponenta, a prije skidanja zaptivenih poklopaca i sl., neophodno je prekinuti svaku vezu opreme na kojoj se izvode radovi sa napajanjem. Ukoliko je apsolutno neophodno da oprema tokom servisiranja bude pod naponom, onda se na najkritičnijoj tački mora postaviti konstantno uključeni uređaj za detektovanje curenja, kako bi isti izdao upozorenje o postojanju potencijalno opasne situacije.

2. Posebno treba obratiti pažnju na sledeće kako biste bili sigurni da radovi na električnim komponentama nisu doveli do promena na kućištu koje bi uticale na smanjenje nivoa zaštite. Ove promene podrazumijevaju oštećenje kablova, prekomerni broj veza, priključke koji ne prate originalnu specifikaciju, oštećenja na zaptivkama, neadekvatno postavljene uvodnice itd.

Uverite se da je uređaj dobro pričvršćen.

Uverite se da zaptivke ili zaptivni materijali nisu istrošeni do mjere da više ne ispunjavaju svoju svrhu, naime sprječavanje prodiranja zapaljivih atmosfera. Rezervni delovi moraju da odgovaraju specifikacijama proizvođača.

NAPOMENA: Upotreba silikonskih sredstava za zaptivanje može da poništi učinkovitost određenih vrsta opreme za detektovanje curenja. Komponente sa inherentnom bezbjednošću nije neophodno izolovati prije izvođenja radova na njima.

18. Popravljanje komponenta sa inherentnom bezbjednošću

Ne primenjujte nikakva konstantna induktivna ili kapacitivna opterećenja na kolo ukoliko se niste prethodno uvjerali da time nećete izazvati prekoračenje dozvoljenih vrijednosti napona i struje za opremu koju koristite. Komponente sa inherentnom bezbjednošću predstavljaju jedini tip komponenta na kojima se može raditi dok su pod naponom u prisustvu zapaljive atmosfere. Uređaj za testiranje treba da ima odgovarajuće specifikacije.

Komponente zamjenite isključivo rezervnim djelovima navedenim od strane proizvođača. Drugi rezervni djelovi mogu izazvati paljenje rashladnog sredstva prisutnog u atmosferi usled curenja.

19. Kablovi

Uverite se da se kablovi nisu izloženi habanju, koroziji, prekomernom pritisku, vibracijama, oštrim ivicama ili bilo kom drugom štetnom uticaju okruženja. Prilikom provjere treba uzeti u obzir i efekte starenja ili kontinuirane izloženosti vibracijama čiji su izvor kompresori ili ventilatori.

20. Detektovanje zapaljivih rashladnih sredstava

Potencijalni izvori paljenja se ni pod kojim uslovima ne smiju koristiti kao način za traženje ili detektovanje mjesta curenja rashladnog sredstva. Ne smije se upotrebljavati halogena lampa (ili bilo koje drugo sredstvo za detekciju koje koristi otvoreni plamen).

21. Načini detektovanja curenja

Načini koji se smatraju prihvatljivim prilikom detektovanja curenja kod sistema koji sadrže zapaljiva rashladna sredstva uključuju sledeće:

Za detektovanje zapaljivih rashladnih sredstava koristiti elektronske uređaje za detektovanje curenja, mada oni mogu imati neadekvatnu osetljivost ili mogu zahtevati ponovnu kalibraciju. (Kalibracija opreme za detektovanje se mora vršiti u okruženju bez prisustva rashladnog sredstva,) Uverite se da uređaj za detektovanje ne predstavlja potencijalni izvor paljenja i da je adekvatan za rashladno sredstvo koje se koristi. Oprema za detektovanje curenja se mora podesiti na procenat LFL (donje granice zapaljivosti) rashladnog sredstva i mora se kalibrirati prema rashladnom sredstvu koje se koristi, a odgovarajući procenat gasa (maksimalnih 25 %) mora biti potvrđen.

Tečnosti za detektovanje curenja su pogodni za upotrebu sa većinom rashladnih sredstava. Međutim, treba izbjegavati upotrebu deterdženata koji sadrže hlor, jer hlor može da reaguje sa rashladnim sredstvom i izazove korodiranje bakarnih cijevi.

Ukoliko se sumnja na curenje, svi izvori otvorenog plamena moraju biti uklonjeni/otvoreni plamen mora biti ugašen.

Ukoliko je detektovano curenje rashladnog sredstva koje zahteva lemljenje, cjelokupna količina rashladnog sredstva se mora izvući iz sistema ili izolovati (zatvaranjem ventila) u delu sistema udaljenom od mjesta curenja. Sistem se zatim čisti propuštanjem azota bez kiseonika (oxygen free nitrogen, OFN) kako prije, tako i u toku postupka lemljenja.

22. Pražnjenje i evakuacija

Prilikom otvaranja instalacije za rashladno sredstvo radi vršenja popravki ili u bilo koje druge svrhe, primjenjuju se standardne procedure. Međutim, veoma je važno primjeniti najbolju praksu, jer se radi o zapaljivosti.

Pridržavajte se sledeće procedure:

- Uklonite rashladno sredstvo;
- Očistite instalaciju inertnim gasom;
- Obavite evakuaciju;
- Ponovo očistite inertnim gasom;
- Otvorite instalaciju bilo sečenjem ili lemljenjem.

Rashladno sredstvo iz sistema držati u odgovarajućim bocama za rashladno sredstvo iz sistema. Sistem se mora „isprati“ azotom bez kiseonika, nakon čega se jedinica smatra bezbjednom. Može biti potrebno da se ovaj postupak ponovi nekoliko puta. Komprimovani vazduh ili kiseonik se ne smije koristiti u pomenute svrhe. Ispiranje se postiže ukidanjem vakuumu unutar sistema putem azota bez kiseonika i daljim punjenjem sve

do postizanja radnog pritiska, a zatim ispuštanjem u atmosferu i, na kraju, izvlačenjem gasova sve dok se ne stvori vakuum. Ovaj postupak je potrebno ponavljati sve dok u sistemu više ne bude rashladnog sredstva. Nakon posljednjeg postupka punjenja azotom bez kiseonika, potrebno je ispustiti ga iz sistema do postizanja atmosferskog pritiska, čime se omogućava izvođenje radova. Ovaj postupak je ključan ukoliko se planira lemljenje cijevi.

Uvjerite se da se izlazni otvor vakuum pumpe ne nalazi u blizini izvora paljenja i da postoji mogućnost provjetravanja.

23. Stavljanje van rada

Prije sprovođenja ove procedure, neophodno je da tehničar bude potpuno upoznat sa opremom i svim detaljima u vezi sa istom. Preporučuje se dobra praksa za bezbjedno pražnjenje svih rashladnih sredstava iz sistema. Prije izvršenja zadatka, treba uzeti uzorak ulja i rashladnog sredstva ukoliko je potrebno izvršiti analizu prije ponovne upotrebe postojećeg rashladnog sredstva. Veoma je važno provjeriti dostupnost električne energije prije nego što se započne sa obavljanjem ovog zadatka.

a. Upoznati se sa opremom i njenim radom.

b. Izolovati sistem od napajanja.

c. Prije početka procedure, uvjerite se:

- da postoji mehanička oprema za rukovanje, ukoliko je potrebna, u cilju rukovanja bocama sa rashladnim sredstvom iz sistema;

- da postoji kompletna oprema za ličnu zaštitu, kao i da se ista pravilno koristi;

- da su oprema za pražnjenje i boce za rashladno sredstvo iz sistema u skladu sa odgovarajućim standardima.

d. Ispumpati rashladni sistem ukoliko je to moguće.

e. Ukoliko uspostavljanje vakuuma nije moguće, izraditi manipulativni cjevovod tako da rashladno sredstvo može da se ukloni iz različitih dijelova sistema.

f. Postaviti bocu na vagu prije pražnjenja rashladnog sredstva iz sistema.

g. Pokrenuti mašinu za pražnjenje i rukovati istom u skladu sa uputstvima proizvođača.

h. Ne prepunjavati boce (ne više od 80 % zapremine tečnog punjenja).

i. Ne prekoračivati maksimalni radni pritisak boce, čak ni privremeno.

j. Kada su boce pravilno napunjene i proces završen, postarajte se da boce i oprema budu brzo uklonjene sa lokacije, kao i da su svi izolacioni ventili na opremi zatvoreni.

k. Ispražnjenim rashladnim sredstvom ne treba puniti drugi rashladni sistem, osim ukoliko isto nije očišćeno i provereno.

24. Obeležavanje

Opremu je potrebno obilježiti tako da se naznači da je ista stavljena van rada i da je iz nje ispražnjeno rashladno sredstvo. Etiketa treba da sadrži datum i da bude potpisana. Postarajte se da je na opremi istaknuta etiketa na kojoj je navedeno da oprema sadrži zapaljivo rashladno sredstvo.

25. Pražnjenje

Prilikom pražnjenja rashladnog sredstva iz sistema, bilo zbog servisiranja ili stavljanja van rada, preporučuje se dobra praksa za bezbjedno pražnjenje svih rashladnih sredstava.

Prilikom prebacivanja rashladnog sredstva u boce, uvjerite se da se koriste samo odgovarajuće boce za rashladno sredstvo iz sistema. Obezbjedite odgovarajući broj boca za svu količinu punjenja iz sistema. Sve boce koje će se koristiti treba da imaju oznake na kojima se navodi da boce sadrže ispražnjeno rashladno sredstvo i naziv tog rashladnog sredstva (tj. specijalne boce za ispražnjeno rashladno sredstvo). Boce treba da budu opremljene ispravnim ventilom za otpuštanje pritiska i, ukoliko je to moguće, ispravnim pratećim zapornim ventilima. Prazne boce treba evakuirati i, po mogućnost, ohladiti prije pražnjenja.

Oprema za pražnjenje treba da bude ispravna, sa kompletom uputstava u vezi sa opremom koja se koristi, i treba da bude pogodna za pražnjenje svih odgovarajućih rashladnih sredstava, uključujući, kada je to primjenjivo, i zapaljiva rashladna sredstva. Osim toga, na raspolaganju treba imati kalibrisanu i ispravnu vagu. Crijeva treba da budu opremljena ispravnim spojnicama koje ne cure. Prije upotrebe mašine za pražnjenje, provjerite da li je ista ispravna, da li je pravilno održavana i da li su sve prateće električne komponente zaptivene kako ne bi došlo do paljenja u slučaju oslobađanja rashladnog sredstva. Ukoliko niste sigurni, konsultujte proizvođača.

Ispražnjeno rashladno sredstvo treba vratiti dobavljaču rashladnih sredstava u odgovarajućoj boci za ispražnjeno rashladno sredstvo i pripremiti odgovarajuće obavještenje o transferu otpada. Ne miješati rashladna sredstva u jedinicama za ispražnjena rashladna sredstva, a naročito ne u bocama.

Ukoliko se vrši uklanjanje kompresora ili kompresorskih ulja, postarajte se da ista budu evakuisana do prihvatljivog nivoa kako zapaljivo rashladno sredstvo ne bi ostalo u sredstvu za podmazivanje. Proces evakuacije treba sprovesti prije vraćanja kompresora dobavljačima. Ovaj proces se može ubrzati isključivo električnim grijanjem tijela kompresora. Postupak pražnjenja ulja iz sistema treba obaviti na bezbjedan način.

Korisničko uputstvo za korištenje Smart Wifi aplikacije možete pronaći na:
<https://tesla.info/wp-content/uploads/pdf/TeslaTTWiFiapp.pdf>





Comtrade Distribution d.o.o. Sarajevo
 Adresa: Džemala Bijedića 179, 71000 Sarajevo
 Telefon: +387 33 767 255
 Fax: +387 33 756 101
 E-mail: distribution.ba@comtrade.com

GARANCIJSKI LIST

Obavezno popunjava (prodavnica):

Model: _____

Datum prodaje: _____ dan _____ mjesec 20 _____ Potpis i pečat

Napomena:

Garancija se prihvata samo uz kompletno popunjen garancijski list i uz fiskalni račun.

Serijski broj: _____

Datum montaže: _____

Montažu izvršio ovlaštenu servis: _____ MP i potpis montažera

Opšte odredbe:

Proizvođač se obavezuje da će uređaj u garancijskom roku besplatno popraviti ili zamijeniti neispravne dijelove, koji se kao takvi pokažu u toku trajanja garancije, kao greška prilikom izrade ili montaže.

Garancija na uređaj počinje danom kupovine i traje narednih 36 mjeseci, pod uslovom da se vrši redovan garancijski servisni pregled u toku trajanja garancije svakih 12 mjeseci.

Garancijske servisne preglede vrše isključivo ovlašteni servisi i isti naplaćuju po važećem cijenovniku garancijskog pregleda.

Nakon izvršenog garancijskog pregleda (svakih 12 mjeseci), ovlašteni servis ovjerava garancijski list. Garancija se priznaje samo uz račun o izvršenoj kupovini i ovaj garancijski list u kojem su ispravno i redovno popunjavani servisni garancijski pregledi od strane ovlaštenih servisa.

Garancija je važeća ako su montažu i servis uređaja vršili isključivo ovlašteni servisi navedeni na spisku ovlaštenih servisa. U slučaju kvara na uređaju obavezujemo se da ćemo isti popraviti u najkraćem mogućem roku, a najkasnije u roku od 45 kalendarskih dana od dana konstatacije kvara na uređaju od strane ovlaštenog servisa. U slučaju da se uređaj ne može popraviti ili ne može popraviti u predviđenom roku od 45 kalendarskih dana, proizvođač se obavezuje da će isti zamijeniti novim.

Za popravke čije trajanje je duže od 10 dana, izvršice se produženje ukupne garancije na uređaj za vrijeme provedeno na servisu. Montažom, servisnim pregledom i/ili servisnom popravkom od strane neovlaštenih servisa i/ili trećih lica gubi se pravo na ostvarivanje garancije.

Iz garancije je isključena bilo kakva proizvođačeva odgovornost za bilo kakve eventualne štete, ozljede ljudi i životinja ili ugrožavanje životne sredine na bilo koji način, a koje bi mogle nastati funkcionisanjem odnosno ne funkcionisanjem uređaja.

Garancijski kupon služi ovlaštenim servisima za pravdanje troškova popravke uređaja i isti imaju pravo da zadrže nakon izvršenih popravki na uređaju.

Proizvođač se obavezuje da će obezbjediti servis uređaja u roku od pet godina od dana kupovine.

U garancijske uslove nisu uključeni kvarovi nastali usljed:

- djelovanja više sile (udar groma, vremenskih nepogoda, pojave prenapona u el. mreži i sl.),
- kvarovi nastali usljed neispravnosti električne mreže i instalacija,
- kvarovi nastali usljed nepažljivog i nestručnog rukovanja uređajem,
- kvarovi nastali zbog nepoštovanja uputstava za rukovanje uređajem zbog kojih se nastali kvarovi ne mogu prihvatiti kao greška nastala uslijed proizvodnje i montaže uređaja,
- korištenje aparata u profesionalne svrhe.

Obaveze korisnika:

- Da se striktno pridržava propisanih uputstava za montažu i korištenje uređaja,
- Da se pridržava gore navedenih uslova za garanciju,
- Da obezbjedi adekvatne uslove u kojima će uređaj raditi (propisani su uputstvom),
- Da obezbjedi stabilan izvor električnog napajanja,
- Da obezbjedi ispravne električne instalacije kako bi se onemogućila oštećenja uređaja ili eventualne posljedice po život i materijalna sredstva,
- Da obavezno sačuva svu priloženu tehničku dokumentaciju, uputstva i garancijski list za vrijeme trajanja garancije i da istu dostavi na uvid prilikom redovnog servisnog pregleda i eventualnih prijava kvarova,
- Da sačuva originalnu ambalažu kako bi istu koristio za potrebe eventualnog transporta uređaja na i sa servisa,
- Da obezbjedi da uređaj koriste odgovorna i obučena lica za rukovanje, te da ih prije prve upotrebe upozna sa uslovima garancije, uputama za korištenje i tehničkom dokumentacijom.

Napomena: Kupac je dužan da prilikom preuzimanja uređaja izvrši provjeru kompletnosti uređaja, njegovog pakovanja i fizičku neoštećenost, jer eventualne naknadne reklamacije po ovim elementima neće biti prihvaćene.

- Banja Luka**, SERVIS PRERADOVIĆ, Oplenačka 2, 051/280-500
- Banja Luka**, GL SERVIS, Novo naselje bb, 051/922-895, 065/587-740
- Banja Luka**, SLOBODA S.P., Milice Stojadinović Srpkinja 6, 065/523-658, 051/438-908
- Banja Luka**, SERVIS FRIGO ĐUKIĆ, Put srpskih branilaca 126, 066/666-001, 051/386-460
- Banja Luka**, KLIMATRON, Kneza Lazara 2, 051/921-129; 065/938-998
- Banja Luka**, SERVIS KOD IVICE, Voždovačka 7, 051/301-449
- Banja Luka**, A/C SERVIS, Dragočaj bb, 065/867-287
- Banja Luka**, SDM SERVIS s.p., Stefana Nemanje bb, 065/587-740, 065/848 542
- Banja Luka**, Hiting, Mladena Stojanovića 14, 065/528-555; 051/318 365
- Bosanska Krupa**, FRIGO-SANI, Hasana Kikića 2, 061/520-661
- Breza**, ADAL ELECTRONIC, Branilaca Grada bb (Mahala-Breza), 061/838-900
- Brod**, DS ELEKTRO, 26. Avgusta 56, 066/331-255
- Bihadž**, ELEKTRONIK, Midžića mahala 10., 061/370-411; 037/222-626
- Bihadž**, UNIMATRIX, Murat bega Ibrahimpašića 9, 037/226-294
- Bihadž**, MG FRIGO, Hatinački sokak 6, 061/860-835, 061/755-735
- Bihadž**, SIMKO, Tržni centar 2, 037/221-337
- Bijeljina**, SONY & COMPUTERS, Filipa Višnjića 67, 055/215-999
- Bijeljina**, FRIGO MASTER, Moskovska 57 A, 065/999-312
- Bijeljina**, COPITRADE, Njegoševa 6, 055/207-755, 055/201-436
- Brčko**, GOYA EL.SERVIS, Fra. Šimuna Filipovića br 14, 066/451-821
- Brčko**, Damir DS S.P., Mostarska 156 C, 061/961-609
- Brčko**, BAMBULOVIĆ S.P., Paje Jovanovića 5, 065/396-909
- Brčko**, MD MONTEL, Braće Ćuskića 2, 065/532-001
- Cazin**, EURO-PLAC, Lojička bb, 061/786-860
- Cazin**, UNIVERZAL SERVIS, Generala Izeta Nanića bb, 037/511-590
- Crkvina (Šamac-Odžak)**, S KOM, Kruškovo Polje b.b., 054/685-000
- Čapljina**, HIPEX, Gabela bb, 063/323-015
- Čelić**, MS KUCALOVIĆ, Meraje 6, 061-290-838
- Čitluk**, MALIŠIĆ MP, Tromeda bb, 063/449-953
- Derventa**, COMTECH STR., Cara Lazara bb, 053/311-540
- Doboј**, KING, Vojvode Mišića 9, 053/203-333
- Doboј**, Zecom Plus, V.Mišića L3, 053 203 930
- Doboј**, HIDROTERM, Lipac bb, 066/219-085
- Goražde**, TEHNIKA, Mravinjac bb, 061/156-046
- Gračanica**, DŽINDO EL., Stubo bb, 061/843-888; 035/703-394
- Gradačac**, HIDO EL.SERVIS, Željeznička 20, 061/103-900, 061/178-431
- Gradiška**, FRIGOELEKTRO SERVIS ZR, 5. Kozarske brigade 11, 066-488-479
- Gradiška**, KOMING, Vidovdanska bb, 051/814-864
- Gradiška**, KLIMATRON, Kneza Lazara 2, 051/921-129; 065/938-998
- Gradiška**, KGH Projektovanje, Agroind. zona 12B; Nova Topola, 066/706-911
- Grude**, DIGITEHNIK, Dr. Franje Tuđmana 18, 063-050-555; 063/437-107
- Grude**, TEHNODOM, Blage Zadre 9, 039/662-083
- Ilijaš**, Mirza, Ilijaš, 061/011-614; 066/811-104

- Jajce**, SMART, Trgovački centar bb, 061/109-941; 062/889-103
- Kakanj**, DELTA THERM, Donji Banjevac bb, 061/871-359
- Kalesija**, MAGIC VISION, Kalesijskih brigada 15, 061/284-362
- Konjic**, ELEKTRON, Varda 30. , 061/153-988; 036/730-654
- Konjic**, FRIGOTEHNIKA, Šunji 45, 061/164-849
- Konjic**, AC-MONT, Luka bb, 061/687-484
- Kotor Varoš**, GL SERVIS, Novo naselje bb, 051/922-895, 065/587-740
- Kozarska Dubica**, ELMONT, Vojvode Petra Bojovića bb, 052/425-333; 066/916-592
- Ključ**, TNG, Otoke bb, 037/684-701, 061/261-439
- Lukavac**, IMEL , Skendera Kulenovića bb, 080/020-405
- Lukavac**, PC ONER, Branilaca Bosne bb, 061/650-427
- Maglaj**, PC BIRO SHOP, Viteška 8, 061/783-656, 032/604-330
- Maglaj**, NEXT MEDIA, Viteška bb, 032/605-252
- Modriča**, PRODEX, Cara Lazara 35, 053/820-891
- Mostar**, ELEKTRO PROFING, Zalik - Put za Velež bb, 061/383-050
- Mostar**, KATARINA, Ante Starčevića 48, 036/349-020
- Mostar**, PC CENTAR , Kralja Tvrtka 5, 061/817-108
- Novi Grad** , MS ELEKTRONIK, Gavrića Principa 2A, 052/753-066; 066/367-901
- Orašje**, SMAJLOVIĆ, ul. V br. 42, 063/340-313
- Posušje**, DIGITREND , Vukovarska bb, 039/680-920
- Prijedor**, ELEKTROSERVISER, Đure Jakšića 17, 065/403-903, 052/237-333
- Prijedor**, TERMO KING, Aerodromska bb, 065/587-740; 063/925-515
- Prijedor**, SK COLD, Duška Brkovića 25 b, 065/667-077
- Prnjavor**, FRIGO EL.SERVIS, Veljke Milankovića 29a, 065/585-188
- Sanski Most**, TNG, Otoke bb, 037/684-701, 061/261-439
- Sanski Most**, MEGA CENTAR, Bulevar VII korpusa bb, 037/689-308
- Sarajevo**, M LIGHT , Vlakovo br.15, 061/702-152
- Sarajevo**, CENTRAL PLIN, Brezanska 101, 061/108-934
- Sarajevo**, ELEKTRO EN, Amira Krupalije 57, 061/308-780
- Sarajevo**, AS-GAS, Aleja Bosne Srebrene bb, 061/156-094
- Sarajevo**, NPL project, Ive Andrića 19-H, 070/311-480
- Sarajevo**, ICE-NET, Dobrinjske bolnice 16, 061/139-454
- Sarajevo**, MOJ MAJSTOR, Srđana Aleksića 20, 061/273-057, 033/831-831
- Sarajevo**, PRIZMA, Akifa Šeremeta 25, 061/438-689
- Sarajevo**, IMTEC, Bosanski put bb, 033/944-309
- Sarajevo**, DMH, Abdesthana 15-a, 061/865-076, 060/330-01-16
- Sarajevo**, DOMOTERM, Pećina 12, 061-172-557
- Sarajevo**, OKSIGEN, Mladena Todorovica 1, 065-283-182
- Sarajevo**, INFRASOFT, Koševo 26, 062-990-987
- Srebrenik**, ACH SERVIS, Vahida Ibrića bb, 061/737-736
- Teslić**, ZTR LIMUN, Karadorđeva 9, 053/431-564 (09-21h)
- Tešanj**, DEHAsystem, Izudina Alićehajića 21, 061/450-099
- Tešanj**, EURO-ELEKTRO, Jelah - Braće Kotorić bb, 061/736-536

- Travnik**, ELEKTRA SERVIS, Kulina Bana 3, 061/751-357, 061/154-585
- Travnik**, TERMONOVA, Šehida Lamela 5 C, 062-333-788
- Trebinje**, MAKEL INSTALACIJE, Miloša Crnjanskog 10, 065/837-526, 059/226-348
- Trebinje**, KVARTIRA, Trebinjskih brigada br. 3, 065/022-017
- Tuzla**, KLIMA STAR, Admira Dedića br. 93, 061/258-984
- Tuzla**, ISKRA ELEKTRONIK, Arbiye R BiH 134, 061/298281
- Tuzla**, GENELEC, Mehmedalije Maka Dizdara 14, 035/250-497
- Tuzla**, EUROLINE, Stupine B/7; Lamela 2, 035/276-228
- Tuzla**, FRIGO-K.V.R. SERVIS o.d., Branislava Nušića 51, 061/608-799
- Tuzla**, TELIX, Mehmedalije Maka Dizdara bb, 061/648-215
- Velika Kladuša**, BROTHERS COMPUTERS, Sulejmana Topića bb, 037/771-517
- Velika Kladuša**, PRODATA, Mahmuta Zulića bb, 037/770-079 / 061/486-657
- Vitez**, SERVIS VULETA, Očice bb, 063/890-867
- Zenica**, ELEKTROLUX, Londza 124, 062/806-122
- Zenica**, INTER-COM, Vrandučka 71 b, 032/446-330
- Zenica**, COMP-EXPERT, Školska 2, 032/442-021, 061/793-833
- Zenica**, ELFIX, Zmaja od Bosne b.b., 061/887-444
- Zvornik**, BMG ELEKTRONIK, Vuka Karadžića C-10 / 11, 065/958-025; 056/215-300
- Žepče**, FRIGO ELEKTRONIK, Stjepana Tomaševića bb, 061/108-510; 032/881-762
- Živinice**, REFRESH INŽINJERING, 25 Novembra L4, 061/655-853
- Živinice**, DIR Computers, Pašage Gogića br.2, 035/722/011
- Živinice**, EM-ELECTRONICS, Pašage Gogića bb, 035/773-408

Kupon za redovan servis

Datum servisa: _____ dan _____ mjesec 20____ godina

Ovjera ovlaštenog servisa _____

MP Potpis

Kupon za redovan servis

Datum servisa: _____ dan _____ mjesec 20____ godina

Ovjera ovlaštenog servisa _____

MP Potpis

Kupon

Datum prijave kvara: _____ dan _____ mjesec 20____ godina

Datum popravke: _____ dan _____ mjesec 20____ godina

Vrsta kvara: _____ Metoda popravke: _____

Br. radnog naloga: _____ (zamjena komponente)

Autorizovani servis: _____

(Ime servisa) Potpis servisera

Kupon

Datum prijave kvara: _____ dan _____ mjesec 20____ godina

Datum popravke: _____ dan _____ mjesec 20____ godina

Vrsta kvara: _____ Metoda popravke: _____

Br. radnog naloga: _____ (zamjena komponente)

Autorizovani servis: _____

(Ime servisa) Potpis servisera

Kupon

Datum prijave kvara: _____ dan _____ mjesec 20____ godina

Datum popravke: _____ dan _____ mjesec 20____ godina

Vrsta kvara: _____ Metoda popravke: _____

Br. radnog naloga: _____ (zamjena komponente)

Autorizovani servis: _____

(Ime servisa) Potpis servisera

Kupon

Datum prijave kvara: _____ dan _____ mjesec 20____ godina

Datum popravke: _____ dan _____ mjesec 20____ godina

Vrsta kvara: _____ Metoda popravke: _____

Br. radnog naloga: _____ (zamjena komponente)

Autorizovani servis: _____

(Ime servisa) Potpis servisera

Kupon

Datum prijave kvara: _____ dan _____ mjesec 20____ godina

Datum popravke: _____ dan _____ mjesec 20____ godina

Vrsta kvara: _____ Metoda popravke: _____

Br. radnog naloga: _____ (zamjena komponente)

Autorizovani servis: _____

(Ime servisa) Potpis servisera

Kupon

Datum prijave kvara: _____ dan _____ mjesec 20____ godina

Datum popravke: _____ dan _____ mjesec 20____ godina

Vrsta kvara: _____ Metoda popravke: _____

Br. radnog naloga: _____ (zamjena komponente)

Autorizovani servis: _____

(Ime servisa) Potpis servisera



Comtrade Distribution d.o.o.
 Vojislavljevića 70, 81000 Podgorica
 Tel: 020 212 342, Fax: 020 264 077
 e-mail: servis.me@comtrade.com

REKLAMACIONA IZJAVA

Specifikacija isporučene robe:

Šifra i Naziv Robe:	Serijski broj:

Podaci o potrošaču:

Ime i prezime/poslovno ime: _____

Adresa: _____

Potpis kupca: _____ b.r.l.k. _____

Broj fiskalnog računa / fakture: _____

Podaci o trgovcu:

Ime i prezime (Ime firme): _____

Adresa: _____

Potpis trgovca: _____ br.l.k. (PIB firme) _____

U _____, **Dana:** _____ **M.P. Potpis:** _____

*** Napomena: U slučaju reklamacije, Potrošač se obraća trgovcu.**

Obavezno se upoznati sa pravima i obavezama na sljedećim stranama ovog dokumenta.

3 GODINE GARANCIJE

Uvoznik

Comtrade Distribution d.o.o. Podgorica, Vojislavljevića 70

U _____, **Dana:** _____ **M.P. Potpis:** _____



Saobraznost:

- Trgovac odgovara za saobraznost robe ugovoru.
- Trgovcem i potrošačima se smatraju lica kao u Članu 2 Zakona o zaštiti potrošača.
- Potrošač izjavljuje reklamaciju na saobraznost robe trgovcu. Trgovac izjavljuje da je kupljena roba saobrazna specifikaciji proizvođača te da će ispravno funkcionisati ako se potrošač bude striktno pridržavao uputstva za rukovanje i postupao sa robom na način kako je navedeno u ovoj Reklamacionoj izjavi.
- Smatra se da je roba sa LCD panelom propisanog, uobičajenog i deklarisanog kvaliteta ukoliko je broj dozvoljenih defektnih piksela u okvirima propisanim standardima ISO-9241-302, 303, 305, 307:2008).
- Software korisniku nije prodan, već mu je dat na korišćenje, pod uslovima definisanim u korisničkoj licenci.
- Ako je roba nesaobrazna specifikaciji proizvođača, potrošač ima pravo da zahtijeva od trgovca da se otklone ove nesaobraznosti bez naknade, opravkom ili zamjenom, odgovarajućim umanjenjem cijene ili da raskine ugovor.
- Ako otklanjanje nesaobraznosti nije moguće ili ako predstavlja nesrazmjerno opterećenje za trgovca u smislu Zakona o zaštiti potrošača, potrošač može da zahtijeva umanjenje cijene ili da izjavi da raskida ugovor. Svaku opravku ili zamjenu trgovac se obavezuje izvršiti u primjerenom roku i bez značajnijih neugodnosti za potrošača, uzimajući u obzir prirodu robe i svrhu zbog koje ju je potrošač nabavio.
- Sve troškove koji su neophodni da bi se roba saobrazila specifikaciji proizvođača, a naročito troškove rada, materijala, preuzimanja i isporuke, snosi trgovac.
- Potrošač ima pravo da raskine ugovor, ako ne može da ostvari pravo na opravku ili zamjenu, odnosno ako trgovac nije izvršio opravku ili zamjenu u primjerenom roku ili ako trgovac nije izvršio opravku ili zamjenu bez značajnijih nepogodnosti za potrošača.
- Potrošač ne može da raskine ugovor ako je nesaobraznost robe neznatna.
- Neće se smatrati da postoji nesaobraznost robe ukoliko se prilikom pregleda uređaja utvrdi da su nastupile okolnosti navedene u u poglavlju „Odgovornosti za saobraznost i Saobraznosti ne podliježu kvarovi nastali zbog:“ i „Gubitak prava potrošača nastaje“.
- Potrošač ima pravo da zahteva od trgovca naknadu štete koja potiče od nesaobraznosti, u skladu sa opštim pravilima o odgovornosti za štetu.
- Trgovac je odgovoran za nesaobraznost robe ugovoru koja se pojavi u roku od dvije godine od dana prelaska rizika na potrošača (po zakonu), sem za potrošni material i onu vrstu robe, koja po svojoj prirodi i svojstvima ne može trajati dvije godine. Rok od dvije godine se računa od datuma predaje robe potrošaču, koji datum se nalazi na fiskalnom računu u slučaju kupovine robe u prodavnici, odnosno na otpremnici koju je potpisao potrošač u slučaju kupovine robe na daljinu ili izvan poslovnih prostorija trgovca. Trgovac odgovara za nesaobraznost polovne i reparirane robe ugovoru koja se pojavi u roku od godinu dana od dana prelaska rizika na potrošača.
- Ako nesaobraznost nastane u roku od šest mjeseci od dana prelaska rizika na potrošača, pretpostavlja se da je nesaobraznost postojala u trenutku prelaska rizika, osim ako je to u suprotnosti sa prirodom robe i prirodom određene nesaobraznosti.
- Roba i djelovi zamijenjeni u zakonskom roku za saobraznost ili roba za koju je izvršen povraćaj plaćenog iznosa prelaze u vlasništvo trgovca.
- Trgovac je dužan da bez odlaganja, a najkasnije u roku od 15 dana od prijema reklamacije, odgovori potrošaču, sa izjašnjenjem o podnijetom zahtjevu i predlogom njegovog rješavanja.
- U slučaju manje popravke robe zakonski rok za saobraznost se produžava onoliko koliko je potrošač bio lišen upotrebe robe.
- Ako je zbog neispravnog funkcionisanja izvršena zamjena robe ili njena bitna opravka, zakonski rok za saobraznost ponovo počinje teći od zamene, odnosno od vraćanja opravljene robe potrošaču.
- Za obaveze trgovca koje nastanu usljed nesaobraznosti robe, proizvođač se prema potrošaču nalazi u položaju jemca.

Ovlašćeni servisi:

Comtrade Distribution d.o.o.

Vojislavljevića 70, 81000 Podgorica
Tel: 020 212 342, Fax: 020 264 077
e-mail: servis.me@comtrade.com

Elektro Milenijum d.o.o.

13. jul bb, 81000 Podgorica
Tel/Fax: 020 238 754
e-mail: elektromilenijum@t-com.me

Reklamaciona (ugovorna) izjava

- To je svaka izjava kojom njen davalac daje obećanje u vezi sa robom, i pravno je obavezujuća pod uslovima datim u izjavi, kao i oglašavanju u vezi sa robom. Ona ne isključuje niti utiče na prava potrošača u vezi sa saobraznošću robe ugovoru, i može predstavljati dodatni rok za saobraznost robe ugovoru, nezavisno od zakonom predviđenog roka, kao i dodatna prava koja se daju potrošaču u vezi sa robom a koja nisu predviđena zakonom.
- Davalac izjave je pravno lice koje je navedeno kao Proizvođač/Uvoznik na strani 1. ove Reklamacione izjave. Važi za teritoriju Crne Gore.

- Potrošač može da ostvaruje svoja prava nakon isteka roka za saobraznost robe ugovoru, vezano za eventualni dodatni rok u ovlašćenim i ugovorenim servisima proizvođača koji su navedeni na strani 4 ove Reklamacione izjave. Proizvođač u eventualnom dodatnom roku može da obezbeđuje o svom trošku otklanjanje svih nedostataka u funkcionisanju robe nastalih pravilnom upotrebom robe, na kome nije bilo intervencija od strane neovlašćenih lica.

Obaveze Potrošača (Potrošač je dužan):

- Da prilikom preuzimanja robe ustanovi njegovu kompletnost i fizičku neoštećenost, jer se naknadne reklamacije toga tipa neće uvažiti.
- Da se striktno pridržava Uputstva za upotrebu i održavanje robe i odredbi ove Reklamacione izjave.
- Da obezbedi odgovarajuće ambijentalne uslove i strujno napajanje u skladu sa specifikacijom proizvođača.
- Da robu povjeri na upotrebu licima obučanim za korišćenje iste i da se prije prve upotrebe robe upozna sa uslovima rada, uslovima ove Reklamacione izjave, kao i tehničkom dokumentacijom.
- Da prilikom reklamacije robe obavezno priloži: originalni fiskalni račun i originalnu ovjerenu reklamacionu izjavu. Svi navedeni dokumenti moraju biti popunjeni i propisno ovjereni.
- U slučaju zamjene robe ili povraćaja plaćenog iznosa, potrošač je dužan da dostavi kompletnu originalnu ambalažu, prateće originalne dodatke i originalnu dokumentaciju. U slučaju da nešto od navedenog nedostaje, u slučaju zamjene robe, zadržaće se nedostajući dio iz kompleta nove robe.
- U slučaju neopravdane reklamacije, potrošač snosi sve eventualne troškove po važećem cenovniku servisa proizvođača.

Odgovornosti za saobraznost i saobraznosti ne podležu kvarovi nastali zbog:

- Neadekvatne instalacije, nestručnog rukovanja ili neadekvatnog održavanja.
- Mehaničkog, hemijskog ili bilo kakvog drugog oštećenja nastalog nakon kupovine robe.
- Varijacija u naponu električne mreže, udara groma i pratećih pojava, više sile, elementarnih nepogoda i prirodnih događaja.
- Korišćenja software-a, drugih priključnih proizvoda, djelova ili potrošnog materijala koji nijesu saglasni specifikaciji proizvođača.
- Radnji potrošača ili trećih lica, popravki ili prepravki robe od strane neovlašćenih lica, upotrebom neodgovarajuće dodatne energije ili opreme ili posljedica ovih radnji.
- Pretjeranim radnim opterećenjem robe, korišćenja robe izvan granica naznačenih u uputstvu, izvan parametara radnog režima, parametara okruženja i radnih opterećenja preporučenih od strane proizvođača.
- Uticaja: vlage, vode, toplote, vibracija, prašine, ekstremnih uslova spoljne sredine i slično.
- Trošenja djelova robe koji su po svojoj prirodi takvi da se upotrebom troše kao što su: toneri, ink kertridži, glave ink jet štampača, valjci za povlačenje, mehanizam za transport papira, baterije i sve ostalo sto proizvođač definiše kao potrošni materijal.

Gubitak prava potrošača nastaje:

- Ukoliko se utvrdi da je na reklamiranoj robi vršena neovlašćena servisna intervencija
- Nestručnim i nesavjesnim korišćenjem robe
- Ukoliko se potrošač ne pridržava obaveza definisanih u poglavlju Obaveze potrošača

Napomene:

Kupac robe koji se ne smatra potrošačem u smislu Zakona o zaštiti potrošača ima pravo na saobraznost robe i sva druga prava u skladu sa odredbama ove Reklamacione izjave i važećih zakonskih propisa.

- Nakon isteka roka za saobraznost potrošaču će biti obezbijeden servis i snabdijevanje rezervnim djelovima u skladu sa važećim zakonskim propisima.
- Usluge na terenu i održavanje koje nisu obuhvaćeni Reklamacionom izjavom naplaćuju se prema važećem cenovniku serviseru.
- Dobijanjem ove Reklamacione izjave, smatra se da je potrošač upoznat i saglasan sa svime što u njoj piše.
- Za sve sporove vezane za ovu Reklamacionu izjavu biće nadležan sud u Podgorici.

PODACI O MONTAŽI KLIMA UREĐAJA

Montažer	Datum montaže	Pečat montažera	Potpis montažera

PODACI O SERVISIRANJU KLIMA UREĐAJA

Servis	Datum servisiranja	Opis usluga	Potpis servisera

PODACI O SERVISIRANJU KLIMA UREĐAJA

Servis	Datum servisiranja	Opis usluga	Potpis servisera

PODACI O SERVISIRANJU KLIMA UREĐAJA

Servis	Datum servisiranja	Opis usluga	Potpis servisera

PODACI O SERVISIRANJU KLIMA UREĐAJA

Servis	Datum servisiranja	Opis usluga	Potpis servisera



ПРАВИЛА ЗА БЕЗОПАСНОСТ И ПРЕПОРЪКИ КЪМ МОНТАЖНИКА

- Прочетете внимателно това ръководство преди да монтирате или използвате този уред.
- По време на монтаж на вътрешното и на външното тяло достъпът до работната зона трябва да бъде ограничен за деца. Могат да възникнат непредвидени инциденти.
- Уверете се, че основата на външното тяло е здраво закрепена.
- Уверете се, че не може да има проникване на въздух в охладителната система и проверете за изтичане на хладилен агент при преместване на климатика.
- След монтаж на климатика проведете цикъл от изпитвания и запишете функционалните данни.
- Номиналните характеристики на предпазителите, монтирани във вградения блок за управление, са 4A / 250V.
- Защитете вътрешното тяло с предпазител с капацитет на прекъсване, отговарящ на максималния входящ ток, или с друго устройство за защита от претоварване.
- Напрежението на мрежата трябва да отговаря на посочените номинални данни. Поддържайте прекъсвача или щепсела на захранването чисти. Вкарайте щепсела на захранването правилно и плътно в гнездото, за да се избегне риск от токов удар или пожар поради недостатъчен контакт.
- Проверете дали гнездото е подходящо за щепсела или сменете гнездото.
- Уредът трябва да бъде оборудван със средства за разединяване от захранващата мрежа чрез прекъсване на контакта, осигуряващо пълно разединение в условия на свръхнапрежение клас III, като съответните средства трябва да бъдат вградени в неподвижната инсталация в съответствие с правилата на електромонтаж.
- Климатикът се монтира от професионалисти или квалифицирани лица.
- Уредът не трябва да се монтира на разстояние по-малко от 50 cm от лесно запалими вещества (алкохол и др.) или от контейнери под налягане (напр. спрей).
- Ако уредът се използва в зони без възможност за вентилация, трябва да бъдат взети предпазни мерки, за да се избегне задържането на изтекъл хладилен газ в околната среда, което създава опасност от възникването на пожар.
- Опаковъчните материали са рециклируеми и се изхвърлят в отделни контейнери за отпадъци. Изхвърлете климатика в края на неговия полезен живот, като го занесете до специализиран център за събиране на отпадъци.
- Използвайте климатика единствено съгласно инструкциите в това ръководство. Тези инструкции не покриват всички възможни състояния и ситуации. Затова, като при всеки друг електрически домакински уред, се препоръчва към монтаж, експлоатация и поддръжка винаги да се подхожда внимателно и разумно.
- Уредът се монтира в съответствие с приложимите национални наредби.
- Преди да се осъществи достъп до клемите, всички вериги на захранването трябва да бъдат разединени от централното захранване.
- Уредът се монтира в съответствие с националните наредби за електромонтаж.
- Този уред може да се използва от деца, навършили 8 години, лица с намалени физически, сетивни или умствени способности и лица без опит и познания само под наблюдение, след като са им били дадени указания за безопасната експлоатация на уреда и са разбрали свързаните с това рискове. Не трябва да се позволява игра на деца с уреда. Почистването и поддръжката на уреда не трябва да се извършват от деца без надзор.



ПРАВИЛА ЗА БЕЗОПАСНОСТ И ПРЕПОРЪКИ ЗА ПОТРЕБИТЕЛЯ

- Не се опитвайте да монтирате климатика сами; задължително е да се свържете със специализиран технически персонал.
- Дейностите по почистване и поддръжка се извършват от специализиран технически персонал. Винаги разединявайте уреда от електрозахранващата мрежа преди всяко почистване или поддръжка.
- Напрежението на мрежата трябва да отговаря на посочените номинални данни. Поддържайте прекъсвача или щепсела на захранването чисти. Вкарайте щепсела на захранването правилно и плътно в гнездото, за да се избегне риск от токов удар или пожар поради недостатъчен контакт.
- Не дърпайте щепсела, за да изключите уреда, докато работи, тъй като това може да предизвика искрене и да причини пожар.
- Уредът е предназначен за климатизиране на въздуха в домашни условия и не трябва да се използва за други цели, като сушене на дрехи, охлаждане на храна и др.
- Опаковъчните материали са рециклируеми и се изхвърлят в отделни контейнери за отпадъци. Изхвърлете климатика в края на неговия полезен живот, като го занесете до специализиран център за събиране на отпадъци.

- Винаги използвайте уреда с монтиран въздушен филтър. Употребата на климатика без въздушен филтър може да доведе до прекомерно натрупване на прах или частици върху вътрешните части на уреда и до възможни последващи повреди.
- Потребителят носи отговорност за това уредът да се монтира от квалифициран техник, който трябва да се увери, че уредът е заземен в съответствие с приложимите наредби и да постави термомагнитен прекъсвач.
- Рециклирайте или изхвърляйте батериите в дистанционното управление правилно. Изхвърляне на ненужни батерии – Моля, изхвърлете батериите отделно на достъпно място за събиране на отпадъци.
- Никога не стойте продължително време директно изложени на потока охладен въздух. Директното и продължително излагане на студен въздух може да бъде опасно за Вашето здраве. Особено внимание е необходимо в помещениа, в които има деца, възрастни или болни хора.
- Ако от уреда излиза дим или се появи миризма на изгоряло, незабавно прекъснете захранването и се свържете със сервизния център.
- Продължителната употреба на уреда в такива условия може да предизвика пожар или токов удар.
- Ремонтните дейности трябва да се извършват само от оторизиран сервизен център на производителя. Неправилният ремонт може да изложи потребителя на риск от токов удар и др.
- Разкачете автоматичния превключвател, ако не възнамерявате да използвате устройството продължително време. Посоката на въздушния поток трябва да бъде правилно нагласена.
- Клапите трябва да бъдат насочени надолу в режим отопление и нагоре в режим охлаждане.
- Използвайте климатика единствено съгласно инструкциите в това ръководство. Тези инструкции не покриват всички възможни състояния и ситуации. Затова, като при всеки друг електрически домакински уред, се препоръчва към монтаж, експлоатация и поддръжка винаги да се подхожда внимателно и разумно.
- Уверете се, че уредът е изключен от захранването, ако няма да бъде пускан в експлоатация продължителен период от време, както и преди всяка операция по почистване или поддръжка.
- Изборът на най-подходящата температура може да предпази уреда от повреда.



ПРАВИЛА ЗА БЕЗОПАСНОСТ И ЗАБРАНИ

- Не прегъвайте, дърпайте или притискайте захранващия кабел, тъй като това може да го повреди. Токвите удари и пожарите вероятно се дължат на повредени захранващи кабели. Повредените кабели се заменят само от специализиран технически персонал.
- Не използвайте удължители или съединителни модули.
- Не докосвайте уреда, докато сте боси или части от Вашето тяло са мокри или влажни.
- Не препречвайте входа и изхода за въздух на вътрешното или външното тяло. Блокирането на тези отвори води до намаляване на оперативната ефикасност на климатика и до възможни последващи аварии или щети.
- По никакъв начин не изменяйте характеристиките на уреда.
- Не монтирайте уреда в среда, в която въздухът би могъл да съдържа газ, масло или сяра, или в близост до източници на топлина.
- Този уред не е предназначен за употреба от лица (включително деца) с намалени физически, сетивни или умствени способности и лица, които нямат опит и познания, освен ако не са под надзора или не са били инструктирани относно употребата на уреда от лице, носещо отговорност за тяхната безопасност.
- Не се покачвайте и не поставяйте тежки или горещи предмети върху уреда.
- Не оставяйте прозорците и вратите отворени за дълги периоди от време, докато климатикът работи.
- Не насочвайте въздушния поток върху растения или животни.
- Дълго директно излагане на поток от студен въздух от климатика може да окаже отрицателно влияние върху растения и животни.
- Не позволявайте климатикът да влезе в контакт с вода.
- Електрическата изолация може да бъде повредена, което да доведе до токов удар.
- Не се покачвайте и не поставяйте предмети върху външното тяло
- Никога не поставяйте пръчка или сходни предмети в уреда. Това може да причини нараняване.
- Деца не трябва да бъдат оставяни без надзор и да си играят с уреда. Ако захранващият кабел бъде повреден, той трябва да бъде заменен от производителя, негов сервизен представител или друго квалифицирано лице, за да се избегнат рисковете.

НАИМЕНОВАНИЯ НА ЧАСТИТЕ

Вътрешно тяло

No.	Описание
1	Преден панел
2	Въздушен филтър
3	Филтър по избор (ако има монтиран)
4	LED екран
5	Приемник на сигнала
6	Капак на клемния блок
7	Йонизиращ генератор (ако има монтиран)
8	Дефлектори
9	Аварийен бутон
10	Номинални данни на вътрешното тяло (Позиция на залепване по избор)
11	Отвор за насочване на въздушния поток
12	Дистанционно управление

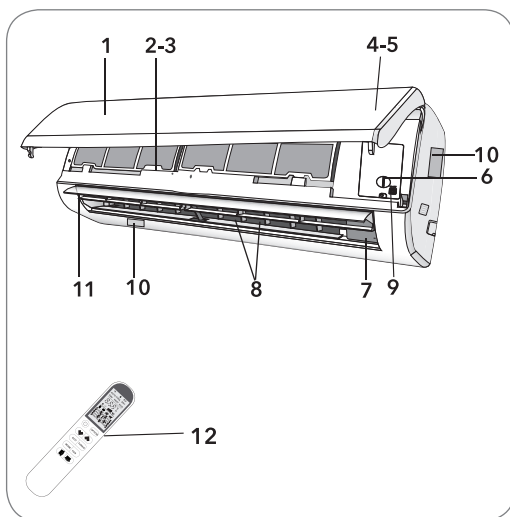

Външно тяло

No.	Описание
13	Решетка на изхода на въздуха
14	Номинални данни на външното тяло
15	Капак на клемния блок
16	Клапан за газове
17	Клапан за течности

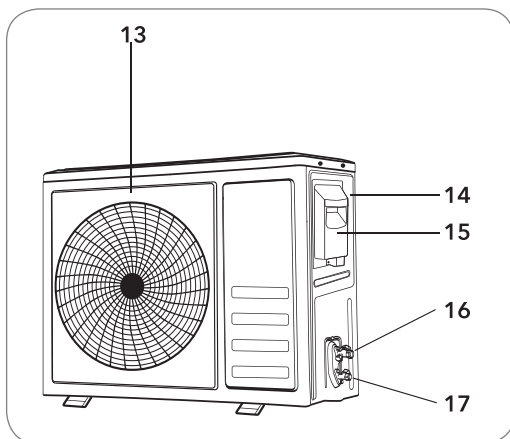

Забележка: Фигурите, посочени на тази и следващите страници, представляват само опростена диаграма на уреда и може да не отговарят на външния вид на закупените тела.

ЕКРАН НА ВЪТРЕШНОТО ТЯЛО

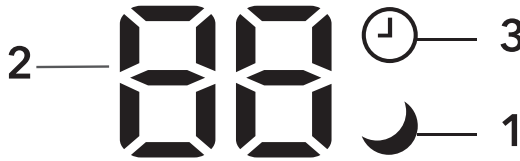

No.	Led	Функция
1	SLEEP	Режим SLEEP
2	Дисплей за температура (ако има) /Код за грешка	1. Светва при работа в режим с таймер Timer, когато климатикът работи 2. Показва кода на грешката, при възникнала неизправност.
3	TIMER	Светва при работа в режим с таймер Timer.

! Формата и позицията на превключвателите и индикаторите може да се различават в зависимост от модела, но функцията им е същата.

ФУНКЦИЯ АВАРИЙНО УПРАВЛЕНИЕ И АВТОМАТИЧЕН РЕСТАРТ

Функция аварийно управление

Ако дистанционното управление не работи или е необходима поддръжка, следвайте следните стъпки:

- Отворете и повдигнете предния панел под ъгъл, позволяващ достигане на аварийния бутон.
- За модели с отопление, натиснете аварийния бутон веднъж; тялото започва да действа в охладителен режим COOL. Натиснете още веднъж в рамките на 3 секунди; тялото започва да работи в отоплителен режим HEAT. Натиснете трети път след 5 секунди; тялото се изключва.
- За модели само с охлаждане, натиснете аварийния бутон веднъж; тялото започва да работи в режим COOL. Натиснете отново; тялото се изключва.







Аварийният бутон е разположен върху капака на електрическия блок за управление на тялото под предния панел.



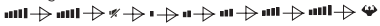

Функция автоматичен рестарт

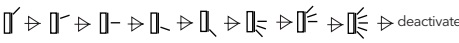
Уредът е предварително настроен с функция за автоматично рестартиране. В случай на неочаквана авария на захранването, модулът запаметява настройките преди прекъсването на захранването. Когато захранването се възстанови, тялото автоматично се рестартира с предишните настройки, съхранено от функцията памет.

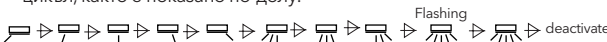
! Формата и позицията на аварийния бутон могат да са различни в зависимост от модела, но неговата функция остава същата.

ДИСТАНЦИОННО УПРАВЛЕНИЕ



№.	Бутон	Функция
1		За включване или изключване на климатика
2	OPTION	За активиране или деактивиране на функции по избор (Вижте таблицата по-долу)
3	∨	За намаляване на температура, настройка на времето или избор на функция
4	∧	За увеличаване на температура, настройка на времето или избор на функция
5	ECO	За активиране/деактивиране на функция ECO, която позволява на тялото автоматично да настройва работата за спестяване на енергия.
6	TURBO	Натиснете този бутон за активиране/деактивиране на супер функцията, която позволява на тялото да достигне предварително настроената температура за възможно най-кратко време.
7	MODE	За избор на режима на експлоатация (AUTO COOL DRY FAN HEAT)
8	FAN	ТЗа избор на скоростта на вентилатора с цикъл auto/mute/low/mid/mid/high/high/turbo, както е показано по-долу Flashing 
9		<p>1. Ако интервалът между натисканията е над 2 секунди, за активиране или деактивиране на люлеенето на вертикалния клапан (ляво/дясно).</p> <p>2. Ако интервалът между натисканията е в рамките на 2 секунди, обхващат на ъгъла на люлеене на вертикалния клапан се променя в следния цикъл, както е показано по-долу:</p> 
10		<p>1. Ако интервалът между натисканията е над 2 секунди, за активиране или деактивиране на люлеенето на хоризонталните дефлектори (ляво/дясно).</p> <p>2. Ако интервалът между натисканията е в рамките на 2 секунди, обхващат на ъгъла на люлеене на хоризонталните дефлектори (ляво/дясно) се променя в следния цикъл, както е показано по-долу:</p> 

ON/OFF	Режим	ОПЦИИ
ON	AUTO	TIMER DISPLAY HEALTH I FEEL
	COOL	TIMER DISPLAY HEALTH SLEEP MILDEW I FEEL 
	DRY	TIMER DISPLAY HEALTH MILDEW I FEEL
	FAN	TIMER DISPLAY HEALTH I FEEL
	HEAT	TIMER DISPLAY HEALTH SLEEP I FEEL 8°C H 
OFF	AUTO	CLEAN TIMER DISPLAY HEALTH I FEEL
	COOL	CLEAN TIMER DISPLAY HEALTH SLEEP MILDEW I FEEL 
	DRY	CLEAN TIMER DISPLAY HEALTH MILDEW I FEEL
	FAN	CLEAN TIMER DISPLAY HEALTH I FEEL
	HEAT	CLEAN TIMER DISPLAY HEALTH SLEEP I FEEL 8°C H 

! Ще чуete звук при натискане на следните бутони или при избор на следните опции и функции, въпреки че реалният модел няма съответната функция, за което се извиняваме:

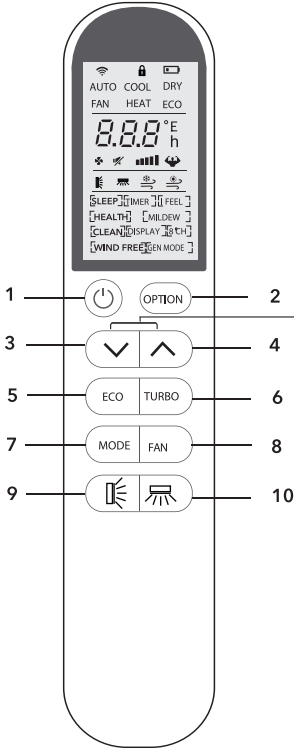
	Функция по избор: поток COMFORTABLE COOLING	HEALTH	Функция по избор: йонизиращ генератор
	Функция по избор: поток COMFORTABLE HEATING		Бутон: SWING LEFT/RIGHT



Задръжете  и  заедно над 3 секунди, за да активирате или деактивирате функция заключване.

Значение на символите върху течно кристалния дисплей

No.	Символи	Значение
1		Един индикатор
2		Индикатор за функция заключване
3		Индикатор за батерията
4	AUTO	Индикатор за функция автоматичен режим
5	COOL	Индикатор за режим охлаждане
6	DRY	Индикатор за режим изсушаване
7	FAN	Индикатор за режим вентилатор
8	HEAT	Индикатор за режим отопление
9	ECO	Индикатор за функция ECO

№.	Символи	Значение
10		Индикатор за таймер
11		Индикатор за температура
12		Индикатор за скорост на вентилатора: Auto low low mid mid high
13		Индикатор беззвучен режим
14		Индикатор SUPER
15		Индикатор за ъгъл на люлеене на клапана
16		Индикатор за ъгъл на люлеене на дефлектора
17		Индикатор за режим въздушен поток за комфортно охлаждане
18		Индикатор за режим въздушен поток за комфортно нагряване
19		Индикатор функции по избор ⚠ Забележка: За настоящите модели няма функции режим HEALTH/WIND FREE/GEN MODE, за което се извиняваме.

⚠ Следните ъгли не могат да бъдат избрани за настоящите модели, за което се извиняваме.



Смяна на батериите

Отстранете капака за отделението на батериите от задната част на дистанционното управление, като го плъзнете по посока на стрелката. Поставете батериите спрямо посоката (+ и -), посочена върху дистанционното управление. Върнете обратно капака на отделението на батериите, като го плъзнете на мястото му.

⚠ Използвайте 2 LRO 3 AAA (1.5V) батерии. Не използвайте презареждащи батерии. Заменете старите батерии с нови от същия вид, когато символите на екрана не могат да се четат. Не изхвърляйте батериите заедно с обикновените битови отпадъци. Необходимо е отделното събиране на този вид отпадъци с цел специална обработка.

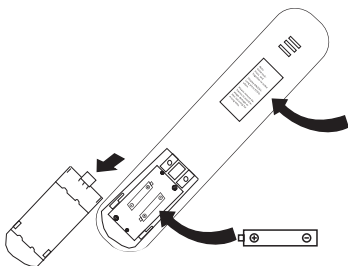

Забележка:

Защита срещу деца:

За активиране натиснете v и ^ заедно

Екран ON/OFF:

Натиснете и задръжте бутон ECO

Моля, отстранете батериите, за да се избегне повреда от изтичане, когато не възнамерявате да използвате дълго време.

ВНИМАНИЕ!

1. Насочете дистанционното управление към климатика.
2. Уверете се, че между дистанционното управление и приемника на сигнала във вътрешното тяло няма обекти.
3. Никога не оставяйте дистанционното управление изложено на слънчеви лъчи.
4. Дръжте дистанционното управление на разстояние от не по-малко от 1m от телевизора или други електрически уреди.



ИНСТРУКЦИИ ЗА УПОТРЕБА

Засмуканият от вентилатора въздух влиза през решетката и преминава през филтъра, след което се охлажда/изсушава или загрева през топлообменника.

Посоката на изходящия въздух се определя от задвижвани нагоре и надолу с мотор клапани и ръчно задвижвани надясно и наляво вертикални дефлектори; за някои модели вертикалните дефлектори също може да се управляват от мотор.

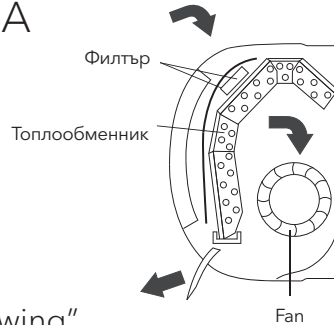

Управление на въздушния поток „swing“

1. Натиснете бутон , за да задействате клапана.
 1. Ако интервалът между две натискания е до 2 секунди, посоката се променя в следния цикъл
 deactivate
 2. Ако интервалът между натисканията е над 2 секунди, се деактивира. Въздушният поток се насочва последователно нагоре и надолу, за да се гарантира равномерно разпределение на въздуха в помещението.
2. Натиснете бутон , за да задействате моторите на дефлекторите.
 1. Ако интервалът между две натискания е до 2 секунди, посоката на въздушния поток се променя в следния цикъл
 deactivate
 2. Ако интервалът между две натискания е над 2 секунди, се деактивира. Въздушният поток се насочва последователно наляво и надясно. (Функция по избор, зависи от модела)
 Дефлекторите се позиционират ръчно и се поставят под клапаните. Те позволяват насочване на въздушния поток надясно или наляво.

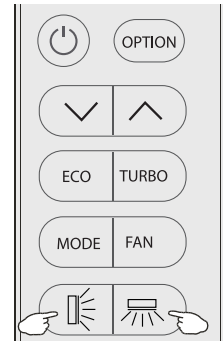

ВНИМАНИЕ!

- Тези настройки се извършват при изключен уред.
- Никога не позиционирайте клапаните ръчно; това може да доведе до сериозни повреди на деликатния механизъм!
- Никога не пхайте пръсти, пръчки или други предмети в изходите и входовете за въздух. Случаен контакт с части под напрежение може да доведе до щети или наранявания, които не могат да бъдат предвидени.
- Следният ъгъл не може да бъде избран за настоящите модели, за което се извиняваме.

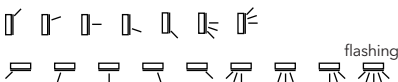
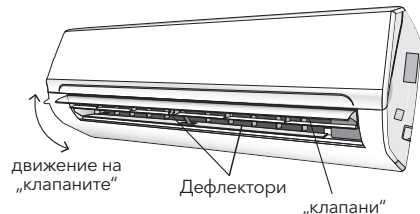

Режим охлаждане

COOL

Функцията за охлаждане позволява на климатика да охладя стаята, като същевременно намалява влажността на въздуха.

За да активирате функцията за охлаждане (COOL), натиснете бутон **MODE**, докато върху екрана не се появи символ COOL. Функцията за охлаждане се активира чрез настройка с бутони **▼** или **▲** до температура, по-ниска от тази в помещението.

За да оптимизирате функцията на климатика, настройте температурата (1), скоростта (2) и посоката на въздушния поток (3) с натискане на посочения бутон.

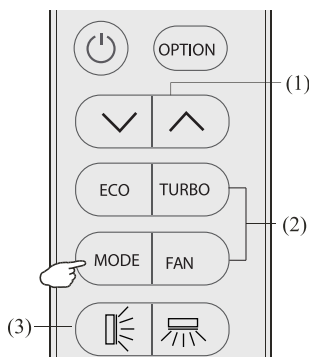

Режим отопление

HEAT

Функцията за отопление позволява на климатика да затопли помещението.

За да активирате функцията за отопление (HEAT), натиснете бутон **MODE**, докато върху екрана на се появи символ HEAT. С помощта на бутони **▼** или **▲** настройте температурата на по-висока от тази в помещението. За да оптимизирате функцията на климатика, настройте температурата (1), скоростта (2) и посоката на въздушния поток (3) с натискане на посочения бутон.



ВНИМАНИЕ!

В режим ОТОПЛЕНИЕ уредът може автоматично да задейства цикъл размразяване, който е от изключителна важност за почистване на скрежа върху кондензатора, за да се възстанови неговата роля за обмяна на температурата. Тази процедура обикновено трае 2-10 минути, като по време на размразяването вентилаторът на вътрешното тяло спира работа.

След размразяване той автоматично подновява работа в режим ОТОПЛЕНИЕ.

Режим изсушаване

DRY

Тази функция намалява влажността на въздуха, за да направи помещението по-комфортно.

За избор на режим ИЗСУШАВАНЕ натиснете **MODE**, докато върху екрана не се появи DRY. Активира се автоматична функция на редуване на цикли на охлаждане и вентилатор.

Режим вентилатор (не бутон fan)

FAN

Климатикът работи само като вентилация.

За да настроите режим FAN, натиснете бутон **MODE**, докато върху екрана не се изпише FAN.

Режим auto

AUTO

Автоматичен режим.

За активирате режим на работа AUTO, натиснете бутон **MODE** върху дистанционното управление, докато върху екрана се появи символ AUTO.

В режим AUTO климатикът работи автоматично в зависимост от температурата на помещението.

Функция DISPLAY (Вътрешен дисплей)



Включване и изключване на LED екрана върху панела

Натиснете **OPTION** веднъж, изберете DISPLAY, като натискате бутон \wedge или \vee или докато символът DISPLAY не започне да премигва; натиснете **OPTION** отново, за да изключите LED екрана върху панела, като върху екрана на дистанционното управление се появява [DISPLAY]. Повторете, за да включите LED екрана.

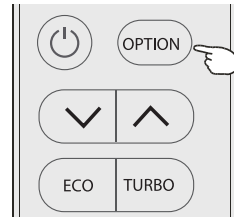

Функция ECO



Климатикът работи в икономичен режим.

Само за модели с отопление и охлаждане, натиснете бутон **ECO** и върху екрана се появява символ **ECO**, като климатикът работи в режим енергоспестяващ процес. За да отмените тази функция, натиснете **MODE**, за да превключите на друг режим или натиснете бутон **ECO** отново.

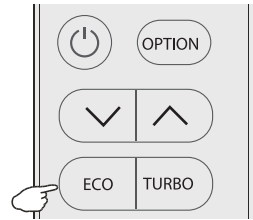

Функция Turbo



За да активирате функция турбо, натиснете бутон TURBO или натиснете бутон FAN, докато върху екрана не се появи символ . За да отмените тази функция, натиснете FAN, за да превключите на друга скорост на вентилатора или натиснете бутон TURBO отново. В режим AUTO/HEAT/COOL/FAN, когато изберете функция TURBO, се използва най-високата настройка на вентилатора за издухване на силен въздушен поток.

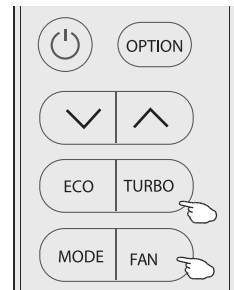

Функция SLEEP



Натиснете OPTION веднъж, изберете SLEEP, като натиснете бутони \wedge или \vee , докато символ SLEEP не започне да премигва; натиснете OPTION отново, за да активирате функция SLEEP, като върху екрана се появява SLEEP. Повторете, за да деактивирате тази функция. След 10 часа работа в режим sleep, климатикът се връща към предходния настроен режим.

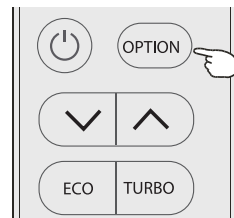

Функция MILDEW



Натиснете OPTION веднъж, изберете MILDEW с натискане на бутони \wedge или \vee , или докато не започне да премигва символ MILDEW; Натиснете OPTION отново, за да активирате функция MILDEW, като върху екрана се появява [MILDEW]. Повторете за деактивиране на тази функция. Тази функция позволява на климатика да продължава да издухва въздушен поток за около 15 минути, за да изсуши вътрешните части на вътрешното тяло с цел избягване на плесени, когато климатикът е изключен.

Забележка: функция MILDEW е налична единствено в режим DRY/COOLING

Функция SELF-CLEAN



Изключете климатика, като натиснете

Натиснете **OPTION** веднъж, изберете **CLEAN** с помощта на бутони \wedge или \vee , докато не започне да премигва символ **CLEAN**; натиснете **OPTION** отново, за да активирате функция **CLEAN** и върху екрана не се появи **[CLEAN]**. Повторете, за да деактивирате тази функция.

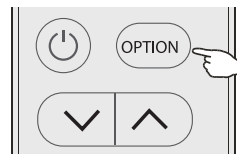

1. Тази функция помага да се премахне натрупана мръсотия, бактерии и др. от изпарителя.
2. Тази функция е с продължителност от около 30 минути, след което се връща режимът преди настройките. Можете да натиснете \odot или **MODE**, за да отмените тази функция в процес на работа. Ще чуете 2 звукови сигнала при приключване или отмяна.
3. Нормално е да има известен шум при задействане на тази функция, тъй като пластмасата се разширява при нагряване и при контакт със студ.
4. Препоръчително е тази функция да се задейства при следните условия на околната среда, за да се избегнат определени функции за защита.

Вътрешно тяло	Темп < 30°C
Външно тяло	5°C < Темп < 30°C

5. Препоръчително е тази функция да се задейства веднъж на 3 месеца.

8°C функция за отопление



Може да бъде настроена само от режим отопление

1. Натиснете **OPTION** веднъж, изберете **8°C H** с натискане на бутони \wedge или \vee , или докато не започне да премигва символ **8°C H**; Натиснете **OPTION** отново, за да задействате функцията за отопление **8°C** отново; върху екрана се изписва **[8°C H]**. Повторете или променете режима, за да деактивирате тази функция.
2. Тази функция позволява нагласянето на температурата на 8 при отопление.

Функция TIMER



За да настроите автоматичното включване/изключване на климатика.

За включване на таймера, преди да продължите с времето: изключете климатика (с бутон \odot), програмирайте работния режим с бутон **MODE** и скоростта на вентилатора с бутон **FAN**.

Настройка/промяна/отмяна на таймер:

1. Натиснете **OPTION** веднъж, изберете **Timer** с натискане на бутон \wedge или \vee , или докато не започне да премигва символ **TIMER**;
2. Натиснете **OPTION** отново, започва да премигва символ за време като **6.0 h** и **TIMER**;
3. **За настройка или промяна на таймера:**
 - (1) Натиснете бутон \wedge или \vee , за да настроите желания таймер (Увеличава се или се намалява на стъпки от половин час); едновременно започват да премигват символите **h** и **TIMER**.
 - (2) Натиснете **OPTION** или изчакайте 5 секунди без други операции, за да потвърдите таймера, предварително настроеният таймер като **6.0 h** и символът **[TIMER]** се изписват на екрана.

За отмяна на таймер (ако има включен TIMER)
Натиснете **OPTION** или изчакайте 5 секунди без други операции, за да отмените таймера.

Забележка: Всеки процес се задейства в рамките на 5 секунди или процесът се отменя.

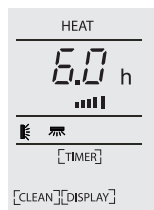
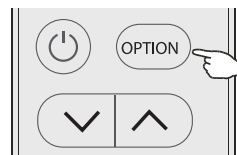

Фигура 1
Включен таймер при изключен уред

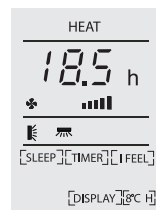

Фигура 2
Изключен таймер при включен уред

Функция I FEEL



Натиснете **OPTION** веднъж, изберете I FEEL с натискане на бутони \wedge или \vee или докато не започне да премигва символ I FEEL; Натиснете **OPTION** отново, за да действате функция I FEEL; на екрана се изписва символ I FEEL.

Повторете за деактивиране на функцията.

Тази функция позволява на дистанционното управление да измери температурата на настоящото му местоположение и да изпраща сигнал 7 пъти в рамките на 2 часа до климатика, което позволява на климатика да оптимизира температурата около Вас и да гарантира максимален комфорт. Автоматично се деактивира 2 часа по-късно или ако вътрешната температура е извън границите 0~50°C.

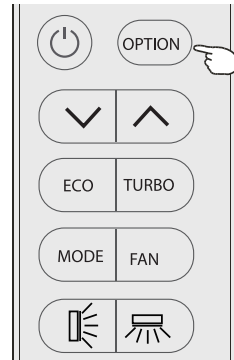

Работна температура

Климатикът е програмиран за работа в комфортни и подходящи битови условия, както е показано по-долу; ако се използва извън тези условия, могат да се задействат известни защитни функции.

Климатик с постоянна скорост:

Температура	Режим		
	Режим охлаждане	Режим отопление	Режим изсушаване
Стайна температура	17°C~32°C	0°C~27°C	17°C~32°C
Външна температура	15°C~43°C за климат Т1	-7°C~24°C	15°C~43°C за климат Т1
	15°C~52°C за климат Т3		15°C~52°C за климат Т3

Inverter air conditioner:

Температура	Режим		
	Режим охлаждане	Режим отопление	Режим изсушаване
Стайна температура	17°C~32°C	0°C~30°C	17°C~32°C
Външна температура	15°C~53°C	-20°C~30°C	15°C~53°C
	-15°C~53°C за климатици със система за охлаждане при ниски температури		-15°C~53°C за климатици със система за охлаждане при ниски температури

⚠ ВНИМАНИЕ!

- Уредът не се задейства веднага, ако бъде включен след като е бил изключен или след като режимът е бил променен по време на работа. Това е нормална функция за защита, трябва да изчакате около 3 минути.
- Мощността и ефикасността са посочени съгласно резултати от изпитвания, проведени в работен режим при пълно натоварване (Зададени са възможно най-висока скорост на мотора на вътрешния вентилатор и максимално отворен ъгъл на клапаните и дефлекторите.)

ИНСТРУКЦИИ ЗА МОНТАЖ

Важни съображения

- Климатика който сте закупили трябва да бъде монтиран от оторизирана монтажна група. Информацията в инструкцията за монтаж е само за оторизирани лица. Спецификациите за монтаж са предмет на изискванията за гаранционни условия.
- При пълненето на климатика с фреон (запалим) има опасност от наранявания.
- След монтажа на уреда трябва да бъде направен тест за течове.
- Задължително е да се направи инспекция преди поправка или посръжка на климатик с лесно запалим фреон за да се избегне риск от наранявания.
- Необходимо е спазването на определена процедура за да се сведе до минимум възможно изтичане на гас (фреон) .
- Неообходимите количества фреон за пълнене спрямо помещението са описани по-долу.



Максимален заряд и минимална изискуема площ на помещението

$$m_1 = (4 \text{ m}^3) \times \text{LFL}, m_2 = (26 \text{ m}^3) \times \text{LFL}, m_3 = (130 \text{ m}^3) \times \text{LFL}$$

Където LFL е долната граница на взриваемост в kg/m^3 , R290 LFL е 0.038 kg/m^3 , R32 LFL е 0.038 kg/m^3 .

За уреди със стойност на заряда $m_1 < M = m_2$:

Максималният заряд в дадено помещение трябва да съответства на следната формула:

$$m_{\max} = 2.5 \times (\text{LFL})^{5/4} \times h_0 \times (A)^{1/2}$$

Минималната изискуема площ на помещението A_{\min} за монтаж на уреда със заряд на хладилен агент M (kg) трябва да съответства на следната формула:

$$A_{\min} = (M / (2.5 \times (\text{LFL})^{5/4} \times h_0))^2$$

Където:

m_{\max} е допустимият максимален заряд в дадено помещение в kg;

M е количеството на заряда на хладилния агент в уреда в kg;

A_{\min} е минималната изискуема площ на помещението в m^2 ;

A е площта на помещението в m^2 ;

LFL е долната граница на взриваемост в kg/m^3 ;

h_0 е височината на монтаж на уреда в метри за изчисление на m_{\max} или A_{\min} , 1.8 m за монтаж на стена.

Таблица GG.1 - Максимален заряд (kg)

Категория	LFL (kg/m^3)	h_0 (m)	Площ на помещението (m^2)						
			4	7	10	15	20	30	50
R290	0.038	0.6	0.05	0.07	0.08	0.1	0.11	0.14	0.18
		1	0.08	0.11	0.13	0.16	0.19	0.2	0.3
		1.8	0.15	0.2	0.24	0.29	0.34	0.41	0.53
		2.2	0.18	0.24	0.29	0.36	0.41	0.51	0.65
R32	0.306	0.6	0.68	0.9	1.08	0.32	1.53	1.87	2.41
		1	1.14	1.51	1.8	2.2	2.54	3.12	4.02
		1.8	2.05	2.71	3.24	3.97	4.58	5.61	7.254
		2.2	2.5	3.31	3.96	4.85	5.6	6.86	8.85

Таблица GG.2 - Минимална площ на помещението (m²)

Категория	LFL (kg/m ³)	h ₀ (m)	Количество на заряда (M) (kg) Минимална площ на помещението (m ²)						
			4	7	10	15	20	30	50
R290	0.038		0.152kg	0.228kg	0.304kg	0.456kg	0.608kg	0.76kg	0.988kg
		0.6		82	146	328	584	912	1514
		1		30	53	118	210	328	555
		1.8		9	16	36	65	101	171
		2.2		6	11	24	43	68	115
R32	0.306		1.224kg	1.836kg	2.448kg	3.672kg	4.896kg	6.12kg	7.956kg
		0.6		29	51	116	206	321	543
		1		10	19	42	74	116	196
		1.8		3	6	13	23	36	60
		2.2		2	4	9	15	24	40

Принципи на безопасност при монтаж

1. Безопасност на обекта

- Забранен открит пламък
- Необходима вентилация

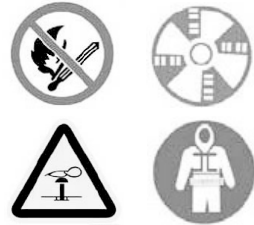

2. Безопасност по време на експлоатация

- Внимание статично електричество
- За дължително е носенето на защитно облекло и антистатични ръкавици
- Не използвайте мобилни телефони

3. Безопасност при монтаж

- Детектор за изтичане на хладилен агент
- Правилно място на монтаж

Моля, имайте предвид следното:

1. Мястото на монтаж трябва да бъде с добра вентилация.
2. Мястото на монтаж и поддръжка на климатици, използващи хладилен агент R290, трябва да бъде далеч от открит огън, машини за заваряване, пушек, пещи за сушене или други източници на топлина с температура над 370°C, които лесно могат да предизвикат открит пламък; мястото на монтаж и поддръжка на климатици, използващи хладилен агент R32, трябва да бъде далеч от открит огън, машини за заваряване, пушек, пещи за сушене или други източници на топлина с температура над 548°C, които лесно могат да предизвикат открит пламък.
3. При монтаж на климатик е необходимо да се вземат съответните мерки против статично електричество, като например носене на антистатично облекло и/или ръкавици.
4. Трябва да се избере място, удобно за монтаж и поддръжка, където входовете и изходите за въздух на вътрешното и външното тяло не трябва да бъдат заобиколен от прегради или да бъдат в близост до източници на топлина или лесно запалими и/или взривоопасни среди.
5. Ако настъпи изтичане на хладилен агент от вътрешното тяло по време на монтаж, е необходимо незабавно да се изключи клапанът на външното тяло и всички работници трябва да излязат, докато хладилният агент не изтече изцяло за 15 минути. Ако продуктът е повреден, е задължително повреденият продукт да бъде върнат на сервиз за поддръжка, като се забранява заваряването на тръбата за хладилния агент и извършването на други операции при потребителя.
6. Трябва да се избере място, където входът и изходът за въздух на вътрешното тяло са равни.
7. Трябва да се избягват места, на които има други електрически уреди, захранващи щепсели и гнезда, кухненски шкафове, легла, дивани и други ценни вещи директно под линиите от двете страни на вътрешното тяло.

Специални инструменти

Наименование на инструмента	Изисквания за употреба
Мини вакуумна помпа	Вакуумната помпа трябва да бъде взривоустойчива; трябва да може да гарантира определено ниво на прецизност и силата на вакуума трябва да бъде по-ниска от 10Pa.
Устройство за пълнене	Устройството за пълнене трябва да бъде специално взривоустойчиво, да има определено ниво на прецизност и отклонение при пълнене не повече от 5g.
Детектор за изтичане	Той трябва да бъде редовно калибриран; степента на изтичане не трябва да надвишава 10g годишно.
Детектор за концентрация	A. Мястото за поддръжка трябва да разполага с детектор за концентрация на лесно запалими хладилни агенти от фиксиран тип, свързан със защитна алармена система; процентът на грешки не трябва да е над 5%. B. Мястото на монтаж трябва да бъде оборудвано с преносим детектор за концентрация на лесно запалими хладилни агенти, който може да генерира звуков и визуален алармен сигнал на две нива; процентът на грешки не трябва да е над 10%. C. Детекторите за концентрация трябва да бъдат редовно калибрирани. D. Необходима е проверка и потвърждение на функциите преди употреба на детектори за концентрация.
Измервателен уред за налягане	A. Измервателните уреди за налягане трябва да бъдат редовно калибрирани. B. Измервателните уреди за налягане, използвани за хладилен агент R22, могат да се използват за хладилни агенти R290 и R161; измервателните уреди за налягане, използвани за R410A, могат да се използват за хладилен агент 32.
Пожарогасител	Необходимо е да се носят пожарогасители по време на монтаж и поддръжка на климатиците. На мястото, където се извършва поддръжката, трябва да има два или повече вида пожарогасители със сух прах, въглероден диоксид и пена, като пожарогасителите трябва да бъдат поставени на специално определени и удобни места с видими етикети.

Избор на място за монтаж

Вътрешно тяло

- Монтирайте вътрешното тяло върху здрава стена, която не е изложена на вибрации.
- Входящите и изходящи портове не трябва да бъдат блокирани: въздушният поток трябва да може да достига навсякъде в стаята.
- Не монтирайте уреда в близост до източници на топлина, пара или запалими газове.
- Не монтирайте тялото на място, където ще бъде изложено на пряка слънчева светлина.
- Изберете място, където кондензираната вода може лесно да се оттича и където може лесно да се свърже с външното тяло.
- Редовно проверявайте функционалността на машината и отделете необходимите празни пространства, както е показано на илюстрацията.
- Изберете място, където филтърът може лесно да бъде ваден.

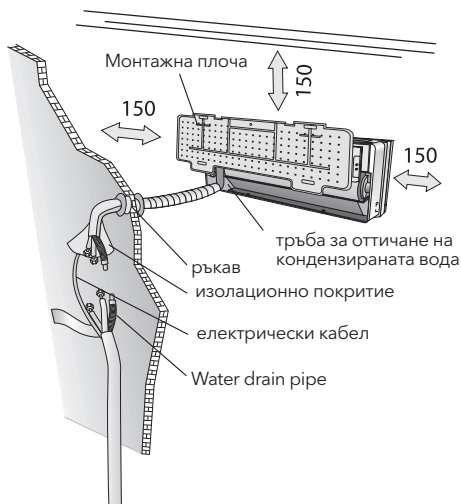

Външно тяло

- Не монтирайте външното тяло в близост до източници на топлина, пара или запалими газове.
- Не монтирайте тялото на места с твърде много вятър или прах.
- Не монтирайте уреда на места, където често преминават хора. Изберете място, където освобождаването на въздуха и звукът от работата няма да смущават съседите.
- Избягвайте да монтирате тялото на места, където ще бъде изложено на пряка слънчева светлина (в противен случай използвайте защита при необходимост, която не трябва да възпрепятства въздушния поток).
- Отделете пространствата, показани на илюстрацията, за да може въздухът да циркулира.
- Монтирайте тялото на безопасно здраво място
- Ако външното тяло е изложено на вибрации, поставете гумени уплътнители върху краката на тялото.

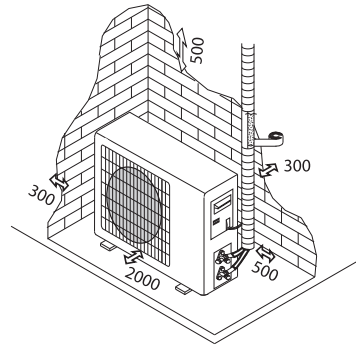

Минимални пространства, които трябва да бъдат запазени свободни (mm), показани на илюстрацията

Монтажна схема

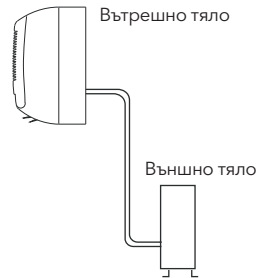
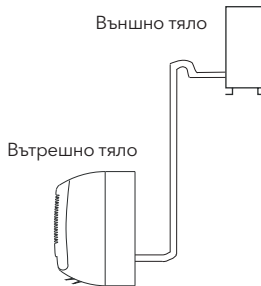

Купувачът трябва да се увери, че лицето и/или компанията, които следва да монтират, поддържат или ремонтират климатика имат квалификации и опит с хладилни агенти.

Монтаж на вътрешното тяло

Преди монтаж определете позицията на вътрешното и външното тяло, като вземете под внимание минималните свободни пространства около телата.

⚠ ВНИМАНИЕ!

- Не монтирайте климатика във влажно помещение като баня или перално помещение и др.
- Мястото на монтаж трябва да е на поне 250cm над пода.

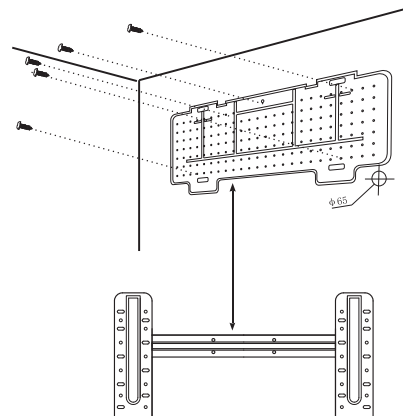

За монтаж следвайте следните стъпки:

Монтаж на монтажната плоча

1. Винаги окачайте задния панел хоризонтално и вертикално
2. Пробийте дупки на дълбочина 32mm в стената за прикрепяне на плочата;
3. Поставете пластмасови анкери в отвора;
4. Закрепете задния панел към стената с предоставените самонарязващи винтове;
5. Уверете се, че задният панел е бил достатъчно здраво закрепен, за да издържи теглото.

Забележка: Формата на монтажната плоча може да бъде различна от посочената горе, но методът на монтаж е сходен.

Пробиване на дупка в стената за проводите

1. Направете дупката за проводите ($\phi 65$) в стената с лек наклон надолу към външната страна.
2. Вкарайте ръкава за дупката за проводите в отвора, за да предотвратите повреда на свързващите тръби и кабели при преминаване през отвора.



ВНИМАНИЕ! Дупката трябва да е с наклон надолу и навън

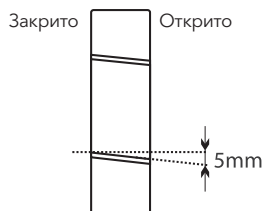

Забележка: Тръбата за оттичане трябва да е надолу по посока на дупката в стената, за избягване на теч.

Електрически връзки - Вътрешно тяло

1. Отворете предния панел.
2. Свалете капака, както е посочено на илюстрацията (като свалите винт или счупите куките).
3. За електрическите връзки вижте схемата в дясната част на тялото под предния панел.
4. Свържете кабелите към винтовите клеми, следвайки номерацията. Използвайте размер, подходящ за входящото електрозахранване (вижте табелката на тялото), и съответстващ на всички приложими национални нормативни изисквания за безопасност.



ВНИМАНИЕ!

- Кабелът, свързващ външното и вътрешното тяло, трябва да е подходящ за външно приложение.
- Щепселът трябва да е достъпен и след като уредът е монтиран, за да може да бъде издърпан при нужда.
- Трябва да се осигури ефикасно заземяване.
- Ако захранващият кабел е повреден, трябва да се замени от оторизиран сервизен център.

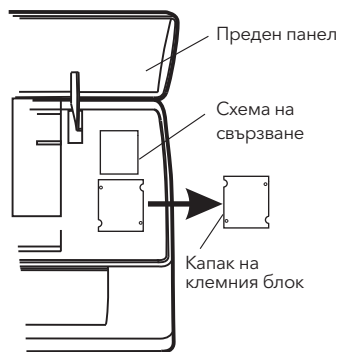

Забележка: Допълнителни кабели могат да бъдат свързани към главното РСВ на вътрешното тяло от производителя в зависимост от модела без клемен блок.

Свързване на тръбите на хладилния агент

Проводите могат да бъдат прокарани в 3 посоки, посочени с цифри върху илюстрациите. Когато проводите се прокарат в посока 1 или 3, с резец прорежете резба по страничния жлеб на вътрешното тяло.

Прокарайте проводите по посока на дупката в стената и свържете медните тръби, отточната тръба и захранващите кабели заедно с лентата, като отточната тръба е отдолу, за да може водата да тече свободно.

- Не отстранявайте капачката от тръбата преди свързване, за да избегнете проникване на влага или замърсявания.
- Ако тръбата се огъва или издърпва твърде често, тя става твърда. Не огъвайте тръбата повече от три пъти в една точка.
- При изправяне на навитата тръба я разгъвайте внимателно, както е показано на илюстрацията.

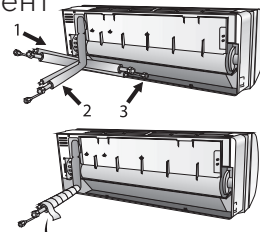

Оформяне на свързващата тръба



Разгъване на навитата тръба

Връзки към вътрешното тяло

1. Сваляте капачката на тръбата на вътрешното тяло (уверете се, че във вътрешността няма отпадъци).
2. Поставете муфата и създайте фланец в края на свързващата тръба.
3. Затегнете връзките с помощта на два гаечни ключа, работещи в противоположни посоки.
4. При хладилни агенти R32/R290 механичните връзки трябва да са от външната страна.

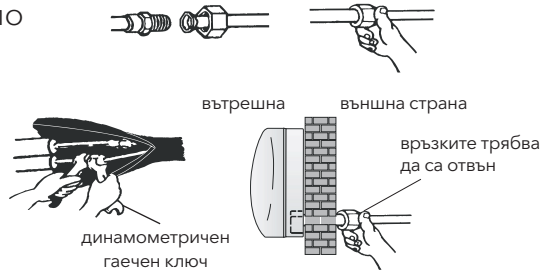

Оттичане на кондензираната вода на вътрешното тяло

Оттичането на кондензираната вода на вътрешното тяло е от изключителна важност за успеха на монтажа.

1. Поставете маркуча за оттичане под тръбата, като се внимава да не се създадат сифони.
2. Маркучът трябва да е наклонен надолу, за да се подпомогне оттичането.
3. Не огъвайте маркуча за оттичане, не го оставяйте да се подава или огъва и не потапяйте края му във вода. Ако към маркуча за оттичане в свързан удължител, се уверете, че е изолиран при преминаване във вътрешното тяло.
4. Ако проводниците са монтирани от дясно, тръбите, захранващият кабел и маркучът за оттичане трябва да бъдат изолирани и прикрепени към задната част на тялото с тръбна връзка.
 1. Поставете тръбната връзка в съответния слот.
 2. Натиснете, за да свържете тръбната връзка с основата.

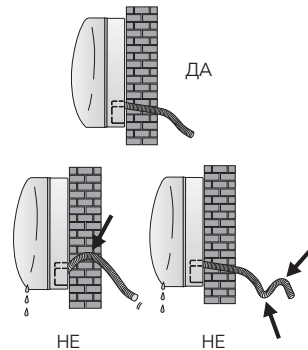

Монтаж на вътрешното тяло

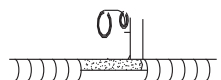

Покрит с винилова лента

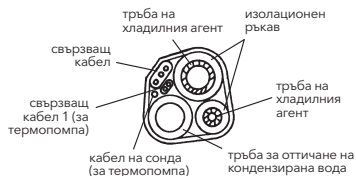

Монтажна плоча

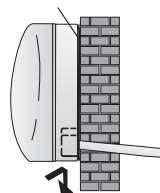

След като свържете тръбата съгласно инструкциите, монтирайте свързващите кабели. След това монтирайте тръбата за оттичане. След свързване изолирайте тръбата, кабелите и отточната тръба с изолационен материал.

1. Подредете тръбите, кабелите и маркуча за оттичане правилно.
2. Изолирайте връзките на тръбата с изолационен материал, прикрепен с винилова лента.
3. Прекарайте свързаната тръба, кабели и отточна тръба през дупката в стената и окачете вътрешното тяло върху горната част от монтажната плоча.
4. Натиснете долната част от вътрешното тяло плътно към монтажната плоча.

Монтаж на външното тяло

- Външното тяло трябва да се монтира, като се закрепи стабилно върху солидна стена.
- Преди свързване на тръбите и свързващите кабели трябва да се извърши следната процедура: изберете най-добрата позиция върху стената и оставете достатъчно място, което да позволява лесна поддръжка.
- Закрепете опората към стената с помощта на дюбели, подходящи специално за конкретния вид стена;
- Използвайте по-голям брой дюбели, отколкото обичайно е необходимо за теглото, което трябва да носят, за да се избегне вибрация по време на работа и да останат закрепени на позиция с години без разхлабване на винтовете.
- Тялото трябва да се монтира при спазване на националните норми.

Оттичане на кондензираната вода на външното тяло (само за модели с термопомпа)

Кондензираната вода и лед, които се образуват във външното тяло в режим отопление, може да се отвеждат през тръбата за оттичане

1. Закрепете порта за оттичане в 25mm дупка, разположена в частта на тялото, както е показано на илюстрацията.
2. Свържете порта за оттичане и тръбата за оттичане. Уверете се, че водата се оттича на подходящо място.

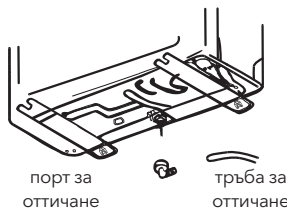

Електрически връзки

1. Отстранете дръжката от плочата от дясната страна на външното тяло.
2. Свържете кабела за свързване към захранването към клемното табло. Кабелите трябва да отговарят на тези на вътрешното тяло.
3. Закрепете кабела за свързване към захранването със скоба за проводници.
4. Уверете се, че кабелът е правилно закрепен.
5. Трябва да се осигури ефикасно заземяване.
6. Върнете дръжката на мястото ѝ.

електромонтажна схема на гърба на капака

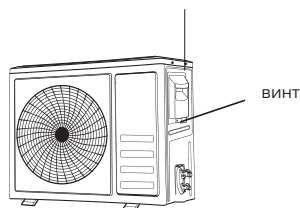

Свързване на тръбите

Затегнете конусните гайки към съединителя на външното тяло, спазвайки процедурите по затягане, описани за вътрешното тяло. За да се избегне теч, обърнете особено внимание на следното:

1. Затегнете конусните гайки с помощта на два гаечни ключа. Внимавайте да не повредите тръбите.
2. Ако затягащият момент не е достатъчен, вероятно ще се наблюдава известен теч. При прекалено голям затягащ момент също може да има известен теч, тъй като може да се повреди фланецът.
3. Най-сигурната система е затягане на връзките с помощта на гаечен ключ и динамометричен гаечен ключ.

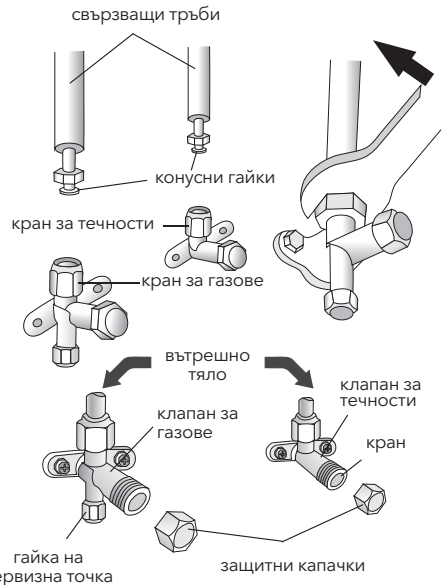

Обезвъздушаване

Въздух или влага, останали във веригата на хладилния агент, могат да причинят неизправност на компресора. След свързване на вътрешното и външното тяло обезвъздушете въздуха и влагата от веригата на хладилния агент, с помощта на вакуумна помпа.

Проверка на налягането на хладилния агент

Обхват ниско налягане връщане на въздух за хладилния агент R290: 0,4-0,6 Мра; Обхват високо налягане изпускане на въздух: 1,5-2,0 Мра; Обхват ниско налягане връщане на въздух за хладилния агент R32: 0,8-1,2 Мра; Обхват високо налягане изпускане на въздух: 3,2-3,7 Мра; Охладителната система или хладилният агент на климатика са извън нормите, ако обхватът на налягането при изпускане и връщане на въздуха на засечения компресор значително надвишават нормалните граници.

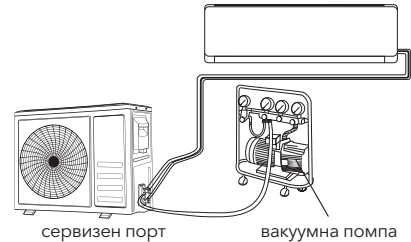

Обезвъздушаване

Въздух и влага, останали във вътрешността на веригата на хладилния агент могат да доведат до неизправност на компресора. След свързване на вътрешното и външното тяло, обезвъздушете и изкарайте влагата от веригата на хладилния агент с помощта на вакуумна помпа.

1. Развийте и отстранете капачките от двупътните и трипътните клапани.
2. Развийте и отстранете капачката от сервисния порт.
3. Свържете маркуча на вакуумната помпа към сервисния порт.
4. Пуснете вакуумната помпа в ход за 10 - 15 минути до постигане на абсолютен вакуум от 10 mm Hg.
5. При работеща вакуумна помпа затворете копчето за ниско налягане на връзката на вакуумната помпа. Спрете вакуумната помпа.
6. Отворете двупътния клапан с 1/4 оборот и го затворете след 10 секунди. Проверете всички връзки за теч с помощта на течен сапун или електронно устройство за засичане на теч.
7. Завъртете тялото на двупътния и трипътния клапан. Разкачете маркуча на вакуумната помпа.
8. Върнете и затегнете всички капачки на клапаните.

Схема на трипътен клапан

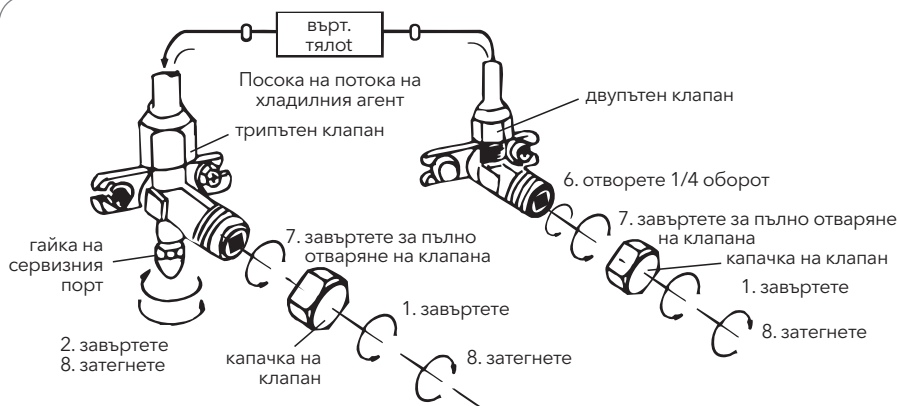
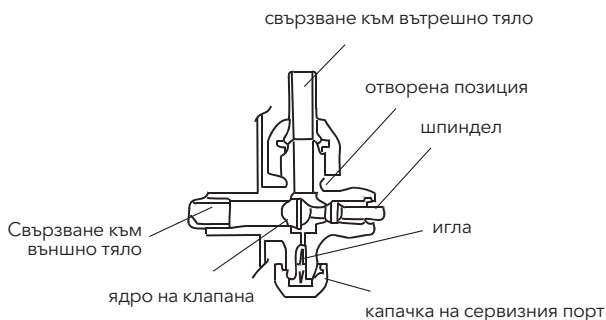

Функционално изпитване

1. Завийте изолационното покритие около връзките на вътрешното тяло и го прикрепете с изолационна лента.
2. Прикрепете оставащата част на сигналния кабел към тръбите или външното тяло.
3. Прикрепете тръбите към стената (след като ги покриете с изолационна лента) със скоби или ги вкарайте в пластмасови слотове.
4. Уплътнете дупката в стената, през която преминава тръбата, за да не може да се пълни с въздух или вода.

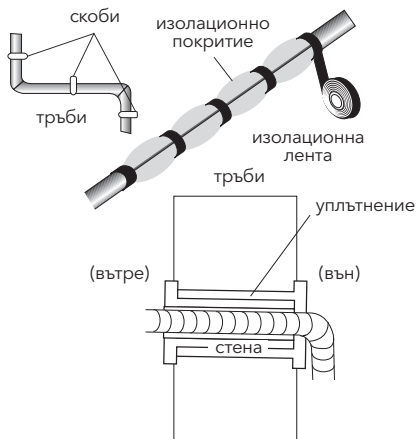

Изпитване на вътрешното тяло

- Команди ON/OFF и FAN функционират ли нормално? Команда MODE функционира ли?
- Настройките и TIMER функционират ли нормално? Всички лампи ли светят нормално?
- Клапанът за насочване на въздушния поток работи ли нормално?
- Кондензираната вода оттича ли се редовно?

Изпитване на външното тяло

- Има ли необичаен шум или вибрация по време на работа?
- Могат ли шумът, въздушният поток или оттичането на кондензираната вода да обезпокояват съседите?
- Има ли изтичане на хладилен агент?

Забележка: електронното управление позволява на компресора да стартира три минути, след като напрежението е достигнало системата.

ИНФОРМАЦИЯ ЗА МОНТАЖНИКА

МОДЕЛ капацитет (Btu/h)	9k/12k	18k/24k
Дължина на тръбата при стандартно зареждане	5m	5m
Максимално разстояние между вътрешно и външно тяло	15m	15m
Допълнително зареждане на хладилен агент	20g/m	30g/m
Максимална разлика в новата на вътрешното и външното тяло	5m	5m
Вид хладилен агент ¹	R410A	R410A

¹ Вижте табелката с номинални данни, залепена върху външното тяло.

Затягащ момент за защитните капачки и фланцовите връзки

ТРЪБА	Затягащ момент [N x m]	Съответстващо усилие (С 20 см гаечен ключ)		Затягащ момент [N x m]
1/4" (φ6)	15 - 20	усилие от китката	гайка на сервизния порт	7 - 9
3/8" (φ9.52)	31 - 35	усилие от цяла ръка	защитни капачки	25 - 30
1/2" (φ12)	35 - 45	усилие от цяла ръка		
5/8" (φ15.88)	75 - 80	усилие от цяла ръка		

МОДЕЛ капацитет (Btu/h)	9k/12k	18k/24k
Дължина на тръбата при стандартно зареждане	5m	5m
Максимално разстояние между вътрешно и външно тяло	25m	25m
Допълнително зареждане на хладилен агент	15g/m	25g/m
Максимална разлика в новата на вътрешното и външното тяло	10m	10m
Вид хладилен агент ¹	R32/R290	R32/R290

¹ Вижте табелката с номинални данни, залепена върху външното тяло.

² Общото количество зареден хладилен агент трябва да е под максимума, посочен в таблица GG.1

Затягащ момент за защитните капачки и фланцовите връзки

ТРЪБА	Затягащ момент [N x m]	Съответстващо усилие (С 20 см гаечен ключ)		Затягащ момент [N x m]
1/4" (φ6)	15 - 20	усилие от китката	гайка на сервизния порт	7 - 9
3/8" (φ9.52)	31 - 35	усилие от цяла ръка	защитни капачки	25 - 30
1/2" (φ12)	35 - 45	усилие от цяла ръка		
5/8" (φ15.88)	75 - 80	усилие от цяла ръка		

Електромонтажна схема

Електромонтажната схема може да бъде различна за различните модели. Моля, вижте електромонтажните схеми, залепени съответно върху вътрешното и външното тяло.

Върху вътрешното тяло електромонтажната схема е залепена под предния панел;

Върху външното тяло електромонтажната схема е залепена върху задната страна на капака на външната дръжка.

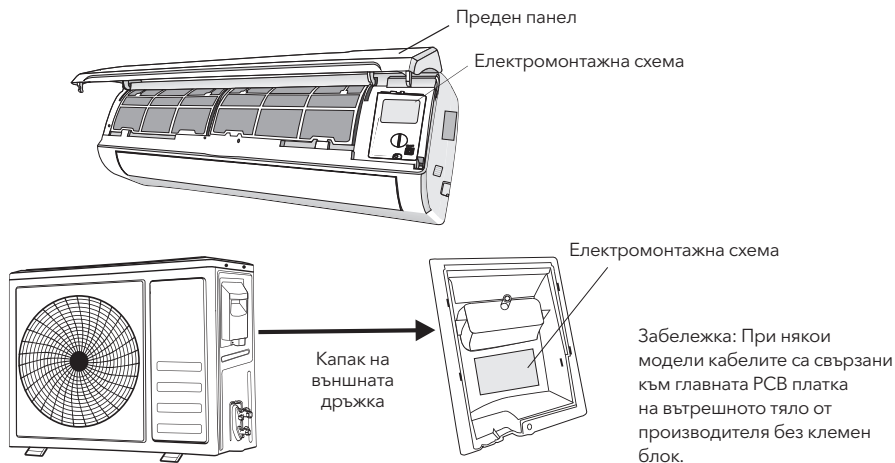

Спецификации на кабелните проводници

ON-OFF МОДЕЛ МОДЕЛ капацитет (Btu/h)		9k	12k	18k	24k
		площ на сечението			
Захранващ кабел	N	1.0mm ² AWG18	1.0mm ² (1.5mm) ² AWG18 (AWG16)	1.5mm ² AWG16	2.5mm ² AWG14 H05RN-F
	L	1.0mm ² AWG18	1.0mm ² (1.5mm) ² AWG18 (AWG16)	1.5mm ² AWG16	2.5mm ² AWG14 H05RN-F
	E	1.0mm ² AWG18	1.0mm ² (1.5mm) ² AWG18 (AWG16)	1.5mm ² AWG16	2.5mm ² AWG14 H05RN-F
Свързващ захранващ кабел	N	1.0mm ²	1.0mm ² (1.5mm) ²	1.5mm ²	0.75mm ²
	L	1.0mm ²	1.0mm ² (1.5mm) ²	1.5mm ²	0.75mm ²
	1	1.0mm ²	1.0mm ² (1.5mm) ²	1.5mm ²	0.75mm ²
	2	0.75mm ²	0.75mm ²	0.75mm ²	0.75mm ²
	3	0.75mm ²	0.75mm ²	0.75mm ²	0.75mm ²
	⊕	0.75mm ²	0.75mm ²	0.75mm ²	0.75mm ²

ИНВЕРТОРЕН МОДЕЛ R410a МОДЕЛ капацитет (Btu/h)		9k	12k	18/22k	24k
		площ на сечението			
Захранващ кабел	N	1.0mm ² (1.5mm) ² AWG18 (AWG16)	1.0mm ² (1.5mm) ² AWG18 (AWG16)	1.5mm ² AWG16	2.5mm ² AWG14
	L	1.0mm ² (1.5mm) ² AWG18 (AWG16)	1.0mm ² (1.5mm) ² AWG18 (AWG16)	1.5mm ² AWG16	2.5mm ² AWG14
	E	1.0mm ² (1.5mm) ² AWG18 (AWG16)	1.0mm ² (1.5mm) ² AWG18 (AWG16)	1.5mm ² AWG16	2.5mm ² AWG14
Свързващ захранващ кабел	N	1.0mm ² (1.5mm) ²	1.0mm ² (1.5mm) ²	1.5mm ²	0.75mm ²
	L	1.0mm ² (1.5mm) ²	1.0mm ² (1.5mm) ²	1.5mm ²	0.75mm ²
	1	1.0mm ² (1.5mm) ²	1.0mm ² (1.5mm) ²	1.5mm ²	0.75mm ²
		1.0mm ² (1.5mm) ²	1.0mm ² (1.5mm) ²	1.5mm ²	0.75mm ²

ИНВЕРТОРЕН МОДЕЛ R32 МОДЕЛ капацитет (Btu/h)		9k	12k	18k	24k
		площ на сечението			
Захранващ кабел	N	1.5mm ²	1.5mm ²	1.5mm ²	2.5mm ²
	L	1.5mm ²	1.5mm ²	1.5mm ²	2.5mm ²
		1.5mm ²	1.5mm ²	1.5mm ²	2.5mm ²
Свързващ захранващ кабел	N	0.75mm ²	0.75mm ²	0.75mm ²	0.75mm ²
	(L)	0.75mm ²	0.75mm ²	0.75mm ²	0.75mm ²
	1	0.75mm ²	0.75mm ²	0.75mm ²	0.75mm ²
		0.75mm ²	0.75mm ²	0.75mm ²	0.75mm ²

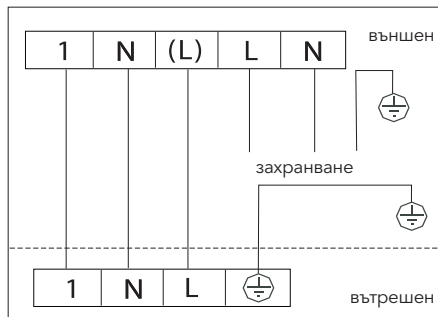

ПОДДРЪЖКА

Периодичната поддръжка е от изключителна важност за поддръжането на ефикасността на Вашия климатик. Преди да предприемете дейности по поддръжка, прекъснете захранването, като извадите щепсела от гнездото.

Вътрешно тяло

Противопрахови филтри

1. Отворете предния панел, като спазвате посоката на стрелката.
2. Докато поддържате предния панел повдигнат с една ръка, извадете въздушния филтър с другата ръка.
3. Почистете филтъра с вода; ако филтърът е замърсен с масло, може да бъде измит с топла вода (която не превишава 45°C). Оставете да изсъхне на хладко и сухо място.
4. Докато поддържате предния панел повдигнат с една ръка, поставете въздушния филтър с другата ръка
5. Затворете.

Електростатичните и ароматизиращи филтри (ако има инсталирани) не могат да се мият или възстановяват и трябва да се заменят с нови филтри на всеки 6 месеца.

Почистване на топлообменника

1. Отворете предния панел на тялото и го повдигнете докрай, след което го разкачете от пантите, за да улесните чистенето.
2. Почистете вътрешното тяло с помощта на кърпа с вода (с температура не по-висока от 40 °C) и неутрален сапун. Никога не използвайте агресивни разтворители или препарати.
3. Ако външното тяло е запушено, премахнете листата и отпадъците и отстранете праха с въздушна струя или малко вода.

Поддръжка в края на сезона

1. Разкачете автоматичния прекъсвач или щепсела.
2. Почистете и сменете филтрите.
3. На слънчев ден оставете климатика да работи в режим вентилация за няколко часа, за да може вътрешността на тялото да изсъхне изцяло.

Смяна на батериите

Кога:

- Не се чува потвърдителен сигнал от вътрешното тяло.
- LCD не се задейства.

Как:

- Свалете капака на гърба.
- Поставете новите батерии съобразно символите + и - .

Н.В: Използвайте само нови батерии. Отстранявайте батериите от дистанционното управление, когато климатикът не работи.



ВНИМАНИЕ!

Не хвърляйте батериите заедно с битовите отпадъци; те трябва да се изхвърлят в специални контейнери, разположени в пунктове за събиране.

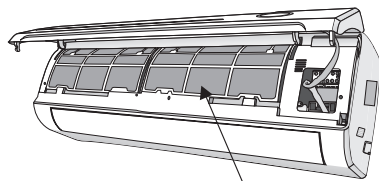
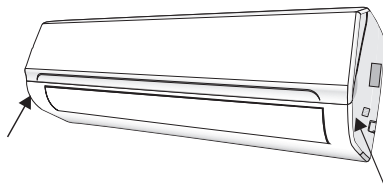

противопрахов филтър

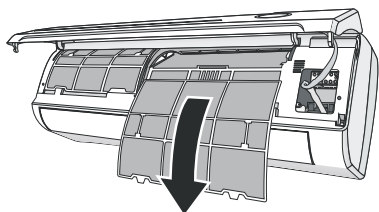

ОТСТРАНЯВАНЕ НА ПРОБЛЕМИ

Неизправност	Възможни причини
Уредът не работи	Проблем със захранването/издърпан щепсел.
	Повреден двигател на вентилатора на вътрешното/външното тяло.
	Дефектен термо магнитен прекъсвач на компресора.
	Дефектни защитни устройства или предпазители.
	Разхлабени връзки или издърпан щепсел.
	Понякога спира работа, за да защити уреда.
	Напрежението е по-високо или по-ниско от обхвата на напрежение.
	Активирана функция TIMER-ON.
Повредена платка на електронното управление.	
Странна миризма	Мръсен въздушен филтър.
Шум или течаша вода	Поток на течност в обратна посока във веригата на хладилния агент.
От изхода за въздух излиза фина мъгла	Това се случва, когато въздухът в стаята стане много студен, например в режими ОХЛАЖДАНЕ или ИЗСУШАВАНЕ.
Чува се странен шум	Този шум се предизвиква от разширяването или свиването на предния панел поради вариации в температурата и не е признак на проблем.
Недостатъчен въздушен поток, горещ или студен	Неподходящи настройки на температурата.
	Блокирани входове и изходи на климатика.
	Мръсен въздушен филтър.
	Скоростта на вентилатора е настроена на минимум.
	Други източници на топлина в помещението.
Липса на хладилен агент.	
Уредът не отговаря на команди	Дистанционното управление не е достатъчно близо до вътрешното тяло.
	Батериите на дистанционното управление трябва да бъдат заменени.
	Пречки между дистанционното управление и приемника на сигнала във вътрешното тяло.
Екранът е изключен	Активирана функция LIGHT.
	Проблем със захранването.
Незабавно изключете климатика и прекъснете захранването в случай на:	Странни шумове по време на работа.
	Дефектна платка на електронното управление.
	Дефектни предпазители или прекъсвачи.
	Пръски вода или предмети във вътрешността на уреда.
	Прегрети кабели или щепсели.
Много силни миризми от уреда.	

Сигнали за грешка върху екрана

В случай на грешка екранът върху вътрешното тяло показва следните кодове за грешка:

Екран	Описание на проблема	Екран	Описание на проблема
E1	Дефект на сензора за вътрешна температура	E8	Дефект на сензора за външна изходна температура
E2	Дефект на сензора за температура на вътрешните тръби	E9	Дефект на външния IPM модул
E3	Дефект на сензора за температура на външните тръби	EA	Дефект на външния детектор за електричество
E4	Теч или дефект на системата на хладилния агент	EE	Дефект на външния PCB EEPROM
E6	Неизправност на мотора на вътрешния вентилатор	EF	Дефект на мотора на външния вентилатор
E7	Дефект на сензора за температура на външния въздух	EN	Дефект на сензора за външна входяща температура

ИНСТРУКЦИИ ЗА СЕРВИЗНО ОБСЛУЖВАНЕ

1. Проверете информацията в това ръководство, за да разберете размерите на необходимото за правилната инсталация на устройството свободно пространство, включително допустимите минимални отстояния спрямо прилежащите конструкции.
2. Уредът се монтира, работи и съхранява в помещение с обща площ над 4m².
3. Монтажът на тръбопроводи трябва да се сведе до минимум.
4. Тръбопроводите трябва да са защитени от физически повреди и не могат да се монтират на места без вентилация, ако пространството е по-малко от 4m².
5. Трябва да се спазват националните норми за газовете.
6. Механичните връзки трябва да са достъпни с цел поддръжка.
7. Следвайте дадените в това ръководство инструкции за транспортиране, монтаж, почистване, поддръжка и изхвърляне на хладилния агент.
8. Уверете се, че вентилационните отвори не са блокирани.
9. **Забележка:** Сервизните дейности трябва да се извършват единствено съгласно препоръките на производителя.
10. **Внимание:** Уредът трябва да се съхранява на място с добра вентилация, където размерът на помещението трябва отговаря на площта на помещението, разрешена за опериране.
11. **Внимание:** Уредът се съхранява в помещение без постоянен открит пламък (например работещ газоз уред) и източници на запалване (например работеща електрическа отоплителна печка).
12. Уредът се съхранява така, че да се избегне възникването на механични повреди.
13. Препоръчва се всички, ангажирани да извършват работни дейности по веригата на хладилния агент, да притежават валидно и актуално удостоверение от акредитиран от сектора орган за извършване на оценки, което удостоверява тяхната компетентност за боравене с хладилни агенти съгласно признатите от съответния промишлен сектор спецификации за извършване на оценка. Сервизните операции трябва да се извършват единствено при спазване на препоръките на производителя на оборудването. Всички дейности по поддръжка и ремонт, които изискват съдействието на други квалифицирани лица, трябва да се извършват под надзора на лицето, притежаващо компетентните да бораи със запалими хладилни агенти.
14. Всяка работна процедура, която засяга средствата за защита, може да се извършва единствено от компетентни лица.
15. **Внимание:**
 - Не използвайте средства за ускоряване на процеса по размразяване или почистване, различни от препоръчаните от производителя.
Уредът трябва да се съхранява в помещение без постоянно работещи източници на запалване (например: открити пламъци, работещ газоз уред или работеща електрическа отоплителна печка).
 - Не пробивайте или горете.
 - Важно е да знаете, че хладилните агенти може да нямат миризма.



Внимание: риск от пожар



Инструкции за употреба



Прочетете техническото ръководство

16. Информация относно сервизното обслужване:

1. Проверки на работната зона

Преди да започнете работа по системи, съдържащи лесно запалими хладилни агенти, е необходимо да извършите проверки за безопасност, за да се гарантира, че рискът от запалване е сведен до минимум. При ремонт на охладителната система трябва да се предприемат следните предпазни мерки преди да започнете работа по системата.

2. Работна процедура

Работните дейности се извършват при спазване на контролирана процедура, за да се минимизира рискът от наличието на лесно запалими газове или изпарения, докато се извършват работните дейности.

3. Обща работна зона

Всички служители по поддръжката и други работници в зоната трябва да бъдат инструктирани относно характера на извършваните дейности. Следва да се избягва работа в затворени пространства. Зоната около работното пространство трябва да бъде отделена. Уверете се, че условията в работната зона са обезопасени чрез контрол на запалимите материали.

4. Проверка за наличието на хладилен агент

Зоната трябва да се провери с подходящ детектор за хладилен агент преди и по време на работа, за да се гарантира, че техникът ще бъде информиран за потенциално запалима атмосфера. Уверете се, че използваното оборудване за засичане на течове е подходящо за употреба за лесно запалими хладилни агенти, т.е. няма искрене и е подходящо уплътнение и е безопасно по своята същност.

5. Наличие на пожарогасители

Ако върху охладителното оборудване или свързани с него части трябва да се извършват горещи дейности, трябва да има налично на разположение противопожарно оборудване. В близост до зоната за зареждане трябва да има пожарогасител със сух прах или CO₂.

6. Липса на източници на запалване

Лицата, които извършват дейности по охладителната система, включващи излагането на тръбопроводи на източници на запалване, трябва да използват тези източници по начин, който не може да доведе до риск от пожар или взрив. Всички възможни източници на запалване, включително тютюнопушене, трябва да бъдат отдалечени на достатъчно разстояние от мястото на извършване на дейности по монтаж, ремонт, премахване или извървяне, по време на които има вероятност хладилен агент да изтече в околното пространство. Преди започването на работните дейности зоната около оборудването трябва да бъде огледана, за да се гарантира, че няма риск от запалване. Трябва да има знаци, забраняващи тютюнопушене.

7. Зона за вентилация

Уверете се, че зоната е открита или с адекватна вентилация, преди проникване в системата или извършването на горещи дейности. По време на работа трябва да продължи осигуряването на известна въздушна вентилация. Вентилацията трябва по безопасен начин да разпръсква всеки изтекъл хладилен агент и при възможност да го извървя в атмосферата извън зоната.

8. Проверки на хладилното оборудване

Когато се заменят електрически части, те трябва да са подходящи за целта и да отговарят на правилните спецификации. При всички положения трябва да се спазват насоките за поддръжка и сервизно обслужване на производителя. В случай на съмнения се обърнете към техническия отдел на производителя за съдействие. В случай на инсталации, използващи лесно запалими хладилни агенти, трябва да се прилагат следните проверки:

- обемът на зареждане съответства на размера на помещението, в което частите, съдържащи хладилния агент, са монтирани;
- вентилационните машини и изходи работят адекватно и не са блокирани;
- ако се използва непряка верига на хладилния агент, вторичната верига трябва да бъде проверена за наличието на хладилен агент;
- Маркировките по оборудването продължават да са видими и четими. Маркировките и знаците, които не могат да бъдат разчетени, трябва да бъдат коригирани;
- Тръбите и компонентите с хладилен агент се монтират на място, където е малко вероятно да бъдат изложени на вещества, които могат да корозират частите, съдържащи хладилен агент, освен ако частите не са изработени от материали, които по своята същност са устойчиви на корозия или са със съответната защита срещу корозия.

9. Проверки на електрическите уреди

Дейностите по ремонт и поддръжка на електрическите компоненти задължително включват първоначални проверки за безопасност и процедури по инспекция на компонентите. Ако съществува дефект, който може да компрометира безопасността, веригата не трябва да се свързва към захранването, докато не бъде отстранен. Ако дефектът не може да бъде незабавно отстранен, а е необходимо да се продължи работа, се използва адекватно временно решение. Това обстоятелство трябва да се докладва на собственика на оборудването, така че всички страни да бъдат информирани. Първоначалните проверки за безопасност включват:

- дали кондензаторите са разредени: това се извършва по безопасен начин с цел избягване на риска от искрене;
- дали има електрически компоненти и проводници под напрежение, които са изложени при зареждане, възстановяване или изпразване на системата;
- дали заземяването е непрекъснато.

17. Ремонт на компоненти с уплътнения

1. При ремонт на компоненти с уплътнения всички електрически захранващи елементи се разединяват

от оборудването, върху което се работи, преди отстраняване на капаци с уплътнения и др. Ако е абсолютно задължително по време на сервизните дейности да има електрическо захранване, то в най-критичните точки трябва да се разположи постоянно опериращ метод на засичане на течове, който да предупредява за потенциално опасни ситуации.

2. Особено внимание трябва да се обърне на следното, за да се гарантира, че по време на работа върху електрическите компоненти техните обшивки не са нарушени по начин, засягащ нивото на защита. Това включва повреда на кабели, прекомерен брой връзки, клеми, които не са изработени съгласно оригиналните спецификации, повредени уплътнения, неправилно поставени салници и др. Уверете се, че апаратът е здраво окачен.

Уверете се, че уплътненията или уплътнителните материали не са компрометирани по такъв начин, че те вече не изпълняват предназначението си да предпазват от проникването на запалима атмосфера. Заменящите части трябва да съответстват на спецификациите на производителя.

ЗАБЕЛЕЖКА: Използването на силиконови уплътнения може да попречи на ефективността на някои видове оборудване за засичане на теч. Безопасните по своята същност компоненти не е задължително да бъдат изолирани преди работа върху тях.

18. Ремонт на безопасни по своята същност компоненти

Не прилагайте постоянни индуктивни или капацитивни товари върху веригата без да се уверите, че не се надвишава допустимото напрежение и сила на тока, разрешени за използването оборудване. Безопасните по своята същност компоненти са само тези видове, върху които може да се работи под напрежение при наличие на лесно запалима атмосфера. Апаратът за изпитване трябва да е с правилните номинални характеристики. Компонентите се заменят само с части, посочени от производителя. Използването на други части може да доведе до запалване на изтекъл в атмосферата хладилен агент.

19. Окабеляване

Уверете се, че кабелите не са обект на износване, корозия, прекомерно налягане, вибрации, остри ръбове или други неблагоприятни въздействия на околната среда. Проверката трябва също така да вземе под внимание ефектите от остаряването и излагането на постоянни вибрации от източници, като компресори или вентилатори.

20. Засичане на лесно запалими хладилни агенти

При никакви обстоятелства не трябва да се използват потенциални източници на запалване за търсене или засичане на течове на хладилен агент. Не може да се използва халогиден фенер (или друг детектор, използващ открит пламък).

21. Методи на засичане на течове

Следните методи на засичане на теч се считат за приемливи за системи, съдържащи лесно запалими хладилни агенти.

Електронните детектори за течове се използват за засичане на лесно запалими хладилни агенти, но тяхната чувствителност може да не е адекватна или може да е необходимо повторно калибриране. (Оборудването за засичане трябва да бъде калибрирано в зона без хладилни агенти). Уверете се, че детекторът не е потенциален източник на запалване и е подходящ за използвания хладилен агент. Оборудването за засичане на течове трябва да бъде настроено на процент от LFL на хладилния агент и да бъде калибрирано спрямо използвания хладилен агент, като се потвърди правилният процент газ (максимум 25%).

Течностите за засичане на течове са подходящи за употреба с повечето хладилни агенти, но употребата на препарати, съдържащи хлор, трябва да се избягва, тъй като хлорът може да реагира с хладилния агент и да корозира медните тръби.

Ако се подозира наличието на теч, всички открити пламъци трябва да бъдат отстранени/изгасени.

Ако бъде открит теч на хладилен агент, който се нуждае от спояване, целият хладилен агент трябва да бъде изведен от системата или изолиран (с помощта на спирателни вентили) в част от системата, която е отдалечена от теча. След това системата трябва да бъде прочистена с безкислороден азот (OFN) както преди, така и по време на процеса по спояване.

22. Отстраняване и изпомпване

При проникване във веригата на хладилния агент с цел извършване на ремонтни дейности или с друга цел се използват традиционни процедури. Въпреки това е важно да се спазват най-добрите практики, тъй като запалимостта е важно съображение. Трябва да се спазва следната процедура:

- Отстраняване на хладилния агент;
- Промиване на веригата с инертен газ;
- Изпомпване;
- Повторно промиване с инертен газ;
- Отваряне на веригата с рязане или спояване.

Зареденият хладилен агент се извлича в правилните цилиндри. Системата се промива с OFN за безопасяване на тялото. Може да се наложи този процес да бъде повторен няколко пъти. За тази цел не може да се използва въздух под налягане или кислород.

Промиването се извършва чрез нарушаване на вакуума в системата с OFN и последващо пълнене, докато не се постигне работно напрежение, изпускане в атмосферата и понижаване до вакуум.

Този процес се повтаря, докато в системата не остане хладилен агент. При последното зареждане с OFN системата се изпразва до атмосферно налягане, за да се позволи извършването на работните процедури. Тази операция е от особена важност, ако трябва да се извършват спояване на тръбопроводите.

Уверете се, че изходът на вакуумната помпа не е разположен в близост до източници на запалване и има осигурена вентилация.

23. Извеждане от експлоатация

Преди предприемане на тази процедура е важно техникът да се запознае подробно с оборудването и цялата информация за него. Препоръчителна добра практика е всички хладилни агенти да се възстановят по безопасен начин. Преди изпълняване на тази задача трябва да бъде взета проба от маслото и хладилния агент, в случай че е необходимо извършването на анализ преди последваща употреба на утилизирания хладилен агент. Важно е преди предприемане на тази задача да има налично захранване с електричество.

a. Запознайте се с оборудването и начина му на работа.

b. Осигурете електрическа изолация на системата.

c. Преди началото на процедурата се уверете, че:

- има налично оборудване за механични товаро-разтоварителни дейности, ако е необходимо, за транспортиране на цилиндри с хладилен агент;

- всички лични предпазни средства са налични и се използват правилно;

- през цялото време процесът по извличане се наблюдава от компетентно лице;

- оборудването за извличане и цилиндри отговарят на съответните стандарти.

d. Създайте вакуум в системата на хладилния агент, ако е възможно.

e. Ако не е възможен вакуум, създайте манифолд, за да може хладилният агент да бъде извлечен от различните части на системата.

f. Уверете се, че цилиндърът е разположен върху везната преди да започне извличането.

g. Стартирайте машината за извличане и работете с нея в съответствие с указанията на производителя.

h. Не преплъвайте цилиндрите. (Не повече от 80% обема запълнен с течност).

i. Не надвишавайте максималното работно налягане на цилиндъра, дори и временно.

j. Когато цилиндрите са били правилно запълнени и процесът е завършен, се уверете, че цилиндрите и оборудването своевременно се извеждат от обекта и всички изолационни клапани на оборудването са затворени.

k. Утилизираният хладилен агент не може да се зареди в друга хладилна система без да бъде пречистен и проверен.

24. Етикетиране

Оборудването трябва да бъде етикетирано, като се посочва, че е било изведено от експлоатация и с изразен хладилен агент.

Върху етикета се поставя дата и подпис. Уверете се, че върху оборудването има етикети, посочващи, че оборудването съдържа лесно запалим хладилен агент.

25. Възстановяване

При извеждане на хладилния агент от системата, за сервизно обслужване или при извеждане от експлоатация, се препоръчва като добра практика целият хладилен агент да бъде изведен от системата по безопасен начин.

При прехвърляне на хладилния агент в цилиндри се уверете, че се използва само правилният вид цилиндри за възстановяване на хладилен агент. Трябва да се уверите, че е наличен правилният брой цилиндри, способен да поеме общото количество за зареждане на системата. Всички цилиндри, които се използват за целта, са предназначени за възстановен хладилен агент и са с етикети за съответния хладилен агент (напр. специални цилиндри за възстановяване на хладилен агент).

Цилиндри трябва да са оборудвани с клапан за регулиране на налягането и съответните спирателни клапани в добро изправно състояние. Празните цилиндри за възстановяване се изпомпват и при възможност се охлаждат преди извличане на хладилния агент.

Оборудването за възстановяване на хладилния агент трябва да бъде в добро изправно състояние с набор инструкции относно наличното оборудване и трябва да бъде подходящо за възстановяването на всички съответни хладилни агенти, включително, ако е приложимо, на лесно запалими хладилни агенти. В допълнение към горното има трябва да има наличен комплект калибрирани везни в добро работно състояние. Маркуците трябва да са оборудвани с муфи с отключващо устройство без теч и в добро състояние. Преди да използвате машината за възстановяване се уверете, че тя е в задоволително изправно състояние и е била правилно поддържана, както и че всички свързани с нея електрически компоненти са уплътнени с цел избягване на запалване в случай на изпускане на хладилен агент. При съмнения се консултирайте с производителя.

Възстановеният хладилен агент се връща на доставчика на хладилния агент в правилния цилиндър за възстановяване на хладилни агенти, като се изготвя съответния документ за прехвърляне на отпадъци. Не смесвайте хладилни агенти в блоковете за възстановени материали и по-специално в цилиндри. Ако компресорите или маслата на компресора трябва да бъдат премахнати, се уверете, че те са изпомпени до приемливи нива, за да се уверите, че в смазочното масло не е останал лесно запалим хладилен агент. Процесът по изпомпване трябва да се извърши преди компресорът да бъде върнат на доставчиците. За ускоряване на този процес се използва само електрическо нагряване на корпуса на компресора. Когато се източва масло от системата, това трябва да се извършва по безопасен начин.

Можете да свалите инструкцията за употреба на този линк:
<https://tesla.info/wp-content/uploads/pdf/TeslaTTFiApp.pdf>



A COMTRADE COMPANY

SPINAKER
DISTRIBUTION

СПИНАКЕР ДИТРИБУЦИЯ ЕООД.
бул. Ал. Стамболийски № 84
1303 София, България
Т: +359 882 915 403

ГАРАНЦИОННА КАРТА



Сериен номер

Serial No.

Дата на закупуване

Purchase Date:

Фактура №, дата

Купувач

Customer:

Телефон на купувача

Customer's Phone No.:

Адрес на купувача

Customer's Address:

Продавач

Dealer's Name:

Адрес и тел.номер на продавача

Dealer's Address and tel. №

Подпис на клиента

Customer's Signature:

Печат и подпис на продавача

Dealer's Signature & Stamp

Гаранцията покрива дефекти възникнали по време на гаранционния срок от 24 /двадесет и четири/ месеца.

Гаранцията е валидна само при условие, че дефекта се е проявил при целите, за които е конструиран продукта и е използван съгласно имструкциите за експлоатация. При всички случаи, ако продукта е закупен с фактура на името на търговец по смисъла на Търговския закон или на юридическо лице, се счита, че същия се използва за цели - различни от потребителска употреба, съгласно параграф 13 от Закона за защита на потребителите. Гаранцията е валидна в този случай 12 / дванадесет/ месеца от дата на закупуване на продукта.

Гаранцията е валидна само при предоставяне на издадената при покупката на продукта касова бележка или платежна нареждане и/или фактура и настоящата гаранционна карта.

Гаранционната карта да е попълнена четливо и да съдържа всеки един от изброените реквизити, без изключение, а именно име и печат на продавача, сериен номер и дата на покупка на продукта, подпис на купувача.

ВНИМАНИЕ! Подправени, неправилно или непълно попълнени гаранционни карти, както и гаранционни карти, в които има задрасквания и/или поправки са невалидни!

Предявяване на рекламация: Рекламации по настоящата гаранционна карта се предявяват всеки работен ден пред оторизиран сервиз на TESLA за България.

Гаранционни условия:

1. Гаранционният срок започва да тече от датата на закупуване на продукта. В случай , че датата на закупуване на продукта, отбелязана в гаранционната карта е различна от тази - обелязана в издадената при покупката касова бележка/фактура, за валидна се счита датата обелязана на касовата бележка/фактурата.

2. Отказ от гаранционно обслужване. Гаранционното обслужване може да бъде отказано в следните случаи:

2.1 Механични удари • когато по корпуса на продукта има следи от махнични наранявания и продукта не работи въобще или не работи коректно. Наличието на такъв проблем означава, че продукта е бил експлоатиран неправилно и по тази причина гаранцията отпада.

• Механични счупвани , вътре в самият апарат. • Когато дисплеят е разбит, надран, одраскан, има следи от резки по него • Както и конкретни случаи като: счупен капак, счупен зъб на капака, или към прилежащата корпус, счупени или изкъртени копчета .

2.2 Пренапрежение, токов удар , обърнат поляритет Гаранцията на телевизори TESLA отпада и в случаите на пренапрежение, токов удар, обърнат поляритет от захранващото устройство или бартери, както и дефект в следствие на електрическа потенциална разлика при включване към други устройства, като компютър, телевизор и други устройства.

2.3 При маханичен натиск или удар, т.е. неправилна експлоатация на апарата, поради което гаранцията отпада

2.4 Софтуер/фърмуер. Дефекти в следствие на смяна на софтуер, фърмуер, софтуерен ъпгрейд , неоторизирана редакция на софтуер или вируси

2.5 Относно износени в процеса на обичайната употреба на продукта компоненти, например: пластмасови панели, пластмасови компоненти, облицовки, промяна на цвета на корпуса или отделните елементи и др.

2.6 Относно незначителни повреди, включително , но не само: надрасквания, напуквания, изтъквания, промяна на цвета на рзлични части и др.

2.7 Когато на са спазени указанията за съхранение и експлоатация на продукта

2.8 Когато има несъответствие между данните в гаранционната карта и / или касовата бележка / фактурара и самият продукт или когато върху табелката със серийния номер на продукта са налице задрасквания и/ или поправкикакто и когато върху табелката със серийния номер на продукта са налице здрасквания и/или поправки, както и когато табелката е била отстранена или заменена по какъвто и да е начин

2.9 Когато е правен опит за ремонт, монтаж, демонтаж, модификация, включително софтуерен ъгдейт от страна на потребителя или от неупълномощени за целта лица.

2.10 Когато повредата е причиненана виновно.

2.11 В безплатното гаранционно обслужване не влизат подаръците към продукта, батерията и всички аксесоари

- 2.12 Потребителят носи сам отговорността за запазването на файлове с данни и/или настройките. Търговецът, производителят или сервизът не носят отговорност за загуби или щети причинени от загуба или повреда на данни
3. В случаите на замяна на части, възли или датайли, дефектните такива остават собственост на сервиза и се взимат от сервизният работник за отчетност. При безплатен гаранционен ремонт, сервизът не е длъжен да предоставя информация какво е ремонтирал или какви резервни части е заменил.
4. Гаранционният срок не тече по време на престоя на продукта в сервиза
- 5. ВАЖНО!!! При всички случаи срокът за ремонт започва да тече от датата на предоставяне на продукта обект на рекламация.**
6. В случай, че след извършването на диагностиката бъде установено, че продукта отговаря на валидната за него техническа спецификация/не е налице дефект/ или че причината за установен дефект е неспазване на гаранционните условия, купувачът /потребителят/ дължи такса за извършената диагностика съобразно утвърдения от страна на сервиза ценоразпис, както и възстановяване на направените разходи за куриерски услуги от страна на сервиза, ако има такива.
7. Тази гаранция е валидна само на територията на Република България
8. Тази гаранция е допълнение и не ограничава правата на потребителя съобразно Българското законодателство. Независимо от търговската гаранция, продавачът отговаря за липсата на съответствие на потребителската стока с договора за продажба съгласно гаранцията по чл.112-115 от Закона за защита на потребителите Информация от ЗЗП съгласно изискването на ЗЗП по Чл. 119. (ЗАКОНА ЗА ЗАЩИТА НА ПОТРЕБИТЕЛИТЕ) Чл. 112.
- (1) При несъответствие на потребителската стока с договора за продажба, потребителят има право да предяви рекламация, като поиска от продавача да приведе стоката в съответствие с договора за продажба. В този случай потребителят може да избира между извършване на ремонт на стоката или замяната ѝ с нова, освен ако това е невъзможно или изборният от него начин за обезщетение е непропорционален в сравнение с другия.
- (2) Смята се, че даден начин за обезщетяване на потребителя е непропорционален, ако неговото използване налага разходи на продавача, които в сравнение с другия начин на обезщетяване са неразумни, като се вземат предвид:
1. стойността на потребителската стока, ако нямаше липса на несъответствие;
 2. значимостта на несъответствието;
 3. възможността да се предложи на потребителя друг начин на обезщетяване, който не е свързан със значителни неудобства за него. Чл. 113.
- (1) Когато потребителската стока не съответства на договора за продажба, продавачът е длъжен да я приведе в съответствие с договора за продажба.
- (2) Привеждането на потребителската стока в съответствие с договора за продажба трябва да се извърши в рамките на един месец, считано от предявяването на рекламацията от потребителя.
- (3) След изтичането на срока по ал. 2 потребителят има право да развали договора и да му бъде възстановена заплатената сума или да иска намаляване на цената на потребителската стока съгласно чл. 114.
- (4) Привеждането на потребителската стока в съответствие с договора за продажба е безплатно за потребителя. Той не дължи разходи за експедиране на потребителската стока или за материали и труд, свързани с ремонта ѝ, и не трябва да понася значителни неудобства.
- (5) Потребителят може да иска и обезщетение за претърпените вследствие на несъответствието вреди. Чл. 114.
- (1) При несъответствие на потребителската стока с договора за продажба и когато потребителят не е удовлетворен от решаването на рекламацията по чл. 113, той има право на избор между една от следните възможности:
1. разваляне на договора и възстановяване на заплатената от него сума;
 2. намаляване на цената.
 - (2) Потребителят не може да претендира за възстановяване на заплатената сума или за намаляване цената на стоката, когато търговецът се съгласи да бъде извършена замяна на потребителската стока с нова или да се поправи стоката в рамките на един месец от предявяване на рекламацията от потребителя.
 - (3) Търговецът е длъжен да удовлетвори искане за разваляне на договора и да възстанови

заплатената от потребителя сума, когато след като е удовлетворил три рекламации на потребителя чрез извършване на ремонт на една и съща стока, в рамките на срока на гаранцията по чл. 115, е налице следваща поява на несъответствие на стоката с договора за продажба.

(4) Потребителят не може да претендира за разваляне на договора, ако несъответствието на потребителската стока с договора е незначително.

Чл. 115.

(1) Потребителят може да упражни правото си по този раздел в срок до две години, считано от доставянето на потребителската стока.

(2) Срокът по ал. 1 спира да тече през времето, необходимо за поправката или замяната на потребителската стока или за постигане на споразумение между продавача и потребителя за решаване на спора.

(3) Упражняването на правото на потребителя по ал. 1 не е обвързано с никакъв друг срок за предявяване на иск, различен от срока по ал. 1.

ОТОРИЗИРАН СЕРВИЗ

„Сръчко“ Сервиз

София, бул. „Проф. Цветан Лазаров“ №10

Обслужване на клиенти Централен сервиз: 02 9700970; 02 9700971

Понеделник до Петък от 9.30 до 19.00 ч.

Събота от 10.00 до 16.00 ч.

ГАРАНЦИОННИ РЕМОНТИ

ДАТА НА ПРИЕМАНЕ
КОМЕНТАРИ
ДАТА НА ПРЕДАВАНЕ

Печат и подпис на сервиза.....

ДАТА НА ПРИЕМАНЕ
КОМЕНТАРИ
ДАТА НА ПРЕДАВАНЕ

Печат и подпис на сервиза.....

ДАТА НА ПРИЕМАНЕ
КОМЕНТАРИ
ДАТА НА ПРЕДАВАНЕ

Печат и подпис на сервиза.....

ДАТА НА ПРИЕМАНЕ
КОМЕНТАРИ
ДАТА НА ПРЕДАВАНЕ

Печат и подпис на сервиза.....



ΚΑΝΟΝΕΣ ΑΣΦΑΛΕΙΑΣ ΚΑΙ ΣΥΣΤΑΣΕΙΣ ΓΙΑ ΤΟΝ ΕΓΚΑΤΑΣΤΑΤΗ

- Διαβάστε αυτές τις οδηγίες πριν από την εγκατάσταση και τη χρήση της συσκευής.
- Κατά την εγκατάσταση των εσωτερικών και των εξωτερικών μονάδων, δεν πρέπει να επιτρέπεται η πρόσβαση στον χώρο εργασίας σε παιδιά. Θα μπορούσαν να συμβούν απρόβλεπτα ατυχήματα.
- Βεβαιωθείτε ότι η βάση της εξωτερικής μονάδας έχει στερεωθεί καλά.
- Βεβαιωθείτε ότι δεν είναι δυνατή η εισαγωγή αέρα στο σύστημα του ψυκτικού μέσου και ελέγξτε για τυχόν διαρροές ψυκτικού μέσου κατά τη μετακίνηση του κλιματιστικού.
- Μετά την εγκατάσταση του κλιματιστικού, εκτελέστε έναν δοκιμαστικό κύκλο λειτουργίας και καταγράψτε τα στοιχεία λειτουργίας.
- Τα ονομαστικά χαρακτηριστικά της ασφάλειας που είναι εγκατεστημένη στην ενσωματωμένη μονάδα ελέγχου είναι 4A / 250V. Φροντίστε για την προστασία της εσωτερικής μονάδας με ασφάλεια κατάλληλων χαρακτηριστικών για τη μέγιστη ένταση ρεύματος εισόδου ή με άλλη διάταξη προστασίας από υπερφόρτωση.
- Βεβαιωθείτε ότι η τάση του δικτύου αντιστοιχεί σε αυτήν που αναγράφεται στην πινακίδα χαρακτηριστικών.
- Διατηρείτε τον διακόπτη και το φινιρ τροφοδοσίας καθαρά. Εισαγάγετε το φινιρ σωστά και σταθερά μέσα στην πρίζα, αποφεύγοντας έτσι τον κίνδυνο ηλεκτροπληξίας ή πυρκαγιάς λόγω ανεπαρκούς επαφής.
- Βεβαιωθείτε ότι η πρίζα είναι κατάλληλη για το φινιρ. Αν δεν είναι, φροντίστε να αντικατασταθεί η πρίζα.
- Η συσκευή πρέπει να διαθέτει διάταξη αποσύνδεσης από το δίκτυο τροφοδοσίας, με διαχωρισμό επαφής σε όλους τους πόλους. Η εν λόγω διάταξη πρέπει να εξασφαλίζει πλήρη αποσύνδεση σε συνθήκες υπέρτασης κατηγορίας III και να είναι ενσωματωμένη στο σταθερό καλώδιο σύμφωνα με τους κανόνες καλωδίωσης.
- Η εγκατάσταση του κλιματιστικού πρέπει να πραγματοποιηθεί από επαγγελματίες ή άλλα ειδικευμένα άτομα.
- Δεν επιτρέπεται η εγκατάσταση της συσκευής σε απόσταση μικρότερη από 50 cm από εύφλεκτες ουσίες (οινόπνευμα κ.λπ.) ή από δοχεία υπό πίεση (π.χ. σπρέι).
- Αν η συσκευή χρησιμοποιείται σε χώρους χωρίς δυνατότητα αερισμού, πρέπει να λαμβάνονται προφυλάξεις ώστε τυχόν ψυκτικό αέριο που διαρρέει από τη συσκευή να μην παραμένει στην ατμόσφαιρα, προκειμένου να μην υπάρχει κίνδυνος πυρκαγιάς.
- Τα υλικά συσκευασίας είναι ανακυκλώσιμα και θα πρέπει να απορρίπτονται στους ειδικούς κάδους απορριμμάτων. Στο τέλος της ωφέλιμης ζωής του, το κλιματιστικό θα πρέπει να παραδίδεται σε ειδικό κέντρο συλλογής αποβλήτων προς τελική διάθεση.
- Το κλιματιστικό επιτρέπεται να χρησιμοποιείται μόνο σύμφωνα με τις οδηγίες του παρόντος φυλλαδίου. Οι οδηγίες αυτές δεν έχουν σκοπό να καλύψουν κάθε πιθανή κατάσταση. Ως εκ τούτου, προτείνεται να εφαρμόζεται πάντα κοινή λογική και σύνεση για την εγκατάσταση, τη λειτουργία και τη συντήρηση, όπως και με όλες τις ηλεκτρικές συσκευές οικιακής χρήσης.
- Η εγκατάσταση της συσκευής πρέπει να πραγματοποιείται σύμφωνα με τους ισχύοντες εθνικούς κανονισμούς.
- Πριν από την πρόσβαση στους ακροδέκτες, πρέπει να αποσυνδέονται όλα τα ηλεκτρικά κυκλώματα από την παροχή ισχύος.
- Η εγκατάσταση της συσκευής πρέπει να πραγματοποιείται σύμφωνα με τους εθνικούς κανονισμούς καλωδίωσης.
- Αυτή η συσκευή μπορεί να χρησιμοποιείται από παιδιά ηλικίας 8 ετών και άνω και από άτομα με περιορισμένες σωματικές, αισθητηριακές ή νοητικές ικανότητες, ή από άτομα στερούμενα της κατάλληλης εμπειρίας και γνώσης, εφόσον βρίσκονται υπό την επίβλεψη, ή έχουν λάβει τις κατάλληλες οδηγίες για τη χρήση της συσκευής με ασφαλή τρόπο, και κατανοούν τους κινδύνους που αυτή συνεπάγεται. Τα παιδιά δεν επιτρέπεται να παίζουν με τη συσκευή. Οι εργασίες καθαρισμού και συντήρησης, οι οποίες μπορούν να εκτελεστούν από τον χρήστη, δεν επιτρέπεται να πραγματοποιούνται από παιδιά χωρίς επίβλεψη.



ΚΑΝΟΝΕΣ ΑΣΦΑΛΕΙΑΣ ΚΑΙ ΣΥΣΤΑΣΕΙΣ ΓΙΑ ΤΟΝ ΕΓΚΑΤΑΣΤΑΤΗ

- Μην επιχειρήσετε να εγκαταστήσετε το κλιματιστικό μόνοι σας. Να απευθύνεστε πάντα σε εξειδικευμένο τεχνικό προσωπικό.
- Οι εργασίες καθαρισμού και συντήρησης πρέπει να πραγματοποιούνται από εξειδικευμένο τεχνικό προσωπικό. Σε κάθε περίπτωση, η συσκευή πρέπει να αποσυνδέεται από το δίκτυο τάσης πριν από οποιαδήποτε εργασία καθαρισμού ή συντήρησης.
- Βεβαιωθείτε ότι η τάση του δικτύου αντιστοιχεί σε αυτήν που αναγράφεται στην πινακίδα χαρακτηριστικών. Διατηρείτε τον διακόπτη και το φινιρ τροφοδοσίας καθαρά. Εισαγάγετε το φινιρ σωστά και σταθερά μέσα στην πρίζα, αποφεύγοντας έτσι τον κίνδυνο ηλεκτροπληξίας ή πυρκαγιάς λόγω ανεπαρκούς επαφής.
- Μην τραβάτε το φινιρ για να απενεργοποιήσετε τη συσκευή ενώ λειτουργεί. Διαφορετικά, μπορεί να σχηματιστεί σπινθήρας και να προκληθεί πυρκαγιά κ.λπ.
- Η συσκευή αυτή έχει σχεδιαστεί για τον κλιματισμό οικιακών περιβαλλόντων και δεν επιτρέπεται να χρησιμοποιείται για οποιοδήποτε άλλο σκοπό, όπως για το στέγνωμα ρούχων, την ψύξη τροφίμων κ.λπ.

- Τα υλικά συσκευασίας είναι ανακυκλώσιμα και θα πρέπει να απορρίπτονται στους ειδικούς κάδους απορριμμάτων. Στο τέλος της ωφέλιμης ζωής του, το κλιματιστικό θα πρέπει να παραδίδεται σε ειδικό κέντρο συλλογής αποβλήτων προς τελική διάθεση.
- Η συσκευή πρέπει να χρησιμοποιείται πάντα με το φίλτρο αέρα τοποθετημένο. Η χρήση του κλιματιστικού χωρίς φίλτρο αέρα μπορεί να προκαλέσει υπερβολική συσσώρευση σκόνης ή σκουπιδιών στα εσωτερικά μέρη της συσκευής και ενδεχόμενες μεταγενέστερες βλάβες.
- Ο χρήστης έχει την υποχρέωση να αναθέσει την εγκατάσταση της συσκευής σε εξειδικευμένο τεχνικό, ο οποίος πρέπει να βεβαιωθεί ότι η γείωση της συσκευής πληροί τις προδιαγραφές της ισχύουσας νομοθεσίας και να τοποθετήσει θερμομαγνητικό διακόπτη κυκλώματος.
- Οι μπαταρίες του τηλεχειριστηρίου πρέπει να ανακυκλώνονται ή να απορρίπτονται σύμφωνα με τους κανονισμούς.
- Απόρριψη χρησιμοποιημένων μπαταριών - Οι μπαταρίες πρέπει να απορρίπτονται στους ειδικούς κάδους, στο πλησιέστερο σημείο συλλογής. Μην παραμένετε ποτέ απευθείας εκτεθειμένοι στη ροή ψυχρού αέρα για μεγάλο χρονικό διάστημα. Η απευθείας και παρατεταμένη έκθεση σε ψυχρό αέρα μπορεί να είναι επικίνδυνη για την υγεία σας. Ιδιαίτερη προσοχή πρέπει να δίνεται στους χώρους όπου υπάρχουν παιδιά, ηλικιωμένα ή άρρωστα άτομα.
- Εάν παρατηρήσετε καπνό ή οσμή καμένου να βγαίνει από τη συσκευή, διακόψτε αμέσως την παροχή ρεύματος και επικοινωνήστε με το Κέντρο Εξυπηρέτησης Πελατών.
- Η παρατεταμένη χρήση της συσκευής σε τέτοιες συνθήκες μπορεί να προκαλέσει πυρκαγιά ή ηλεκτροπληξία.
- Οι εργασίες επισκευής επιτρέπεται να πραγματοποιούνται μόνο από εξουσιοδοτημένο κέντρο σέρβις του κατασκευαστή. Τυχόν εσφαλμένη επισκευή θα μπορούσε να εκθέσει τον χρήστη σε κίνδυνο ηλεκτροπληξίας κ.λπ.
- Απακτιστώστε τον αυτόματο διακόπτη αν προβλέπετε να μην χρησιμοποιήσετε τη συσκευή για μεγάλο χρονικό διάστημα.
- Η κατεύθυνση της ροής αέρα πρέπει να ρυθμίζεται σωστά.
- Τα τερμάρια πρέπει να είναι στραμμένα προς τα κάτω στη λειτουργία θέρμανσης και προς τα πάνω στη λειτουργία ψύξης.
- Το κλιματιστικό επιτρέπεται να χρησιμοποιείται μόνο σύμφωνα με τις οδηγίες του παρόντος φυλλαδίου. Οι οδηγίες αυτές δεν έχουν σκοπό να καλύψουν κάθε πιθανή κατάσταση. Ως εκ τούτου, προτείνεται να εφαρμόζεται πάντα κοινή λογική και σύνεση για την εγκατάσταση, τη λειτουργία και τη συντήρηση, όπως και με όλες τις ηλεκτρικές συσκευές οικιακής χρήσης.
- Βεβαιωθείτε ότι η συσκευή έχει αποσυνδεθεί από την παροχή ρεύματος όταν πρόκειται να παραμείνει εκτός λειτουργίας για μεγάλο χρονικό διάστημα και πριν εκτελέσετε οποιαδήποτε εργασία καθαρισμού ή συντήρησης.
- Επιλέγοντας την πιο κατάλληλη θερμοκρασία, μπορείτε να αποτρέψετε τυχόν ζημιές στη συσκευή.



ΚΑΝΟΝΕΣ ΑΣΦΑΛΕΙΑΣ ΚΑΙ ΣΥΣΤΑΣΕΙΣ ΓΙΑ ΤΟΝ ΧΡΗΣΤΗ

- Μην λιγίζετε, τραβείτε και συμπιέζετε το καλώδιο ρεύματος. Διαφορετικά, μπορεί να προκληθεί βλάβη. Τυχόν περιστατικά ηλεκτροπληξίας ή πυρκαγιάς είναι πιθανόν να οφείλονται σε ελαττωματικό καλώδιο ρεύματος. Η αντικατάσταση των ελαττωματικών καλωδίων ρεύματος επιτρέπεται να πραγματοποιείται μόνο από εξειδικευμένο τεχνικό προσωπικό.
- Μην χρησιμοποιείτε καλώδια προέκτασης ή πολύπριζα.
- Μην αγγίζετε τη συσκευή όταν είστε ξυπόλυτοι ή κάποια μέρη του σώματός σας είναι βρεγμένα ή υγρά.
- Φροντίστε να μην υπάρχουν εμπόδια στην είσοδο και στην έξοδο του αέρα της εσωτερικής ή της εξωτερικής μονάδας. Διαφορετικά, μειώνεται η απόδοση λειτουργίας του κλιματιστικού και ενδεχομένως να προκληθούν βλάβες.
- Σε καμία περίπτωση δεν επιτρέπεται η τροποποίηση των χαρακτηριστικών της συσκευής.
- Δεν επιτρέπεται η εγκατάσταση της συσκευής σε περιβάλλοντα όπου ο αέρας θα μπορούσε να περιέχει αέριο, πετρέλαιο ή θείο, ή κοντά σε πηγές θερμότητας.
- Αυτή η συσκευή δεν προορίζεται για χρήση από άτομα (συμπεριλαμβανομένων και των παιδιών) περιορισμένης σωματικής αισθηθηριακής ή νοητικής ικανότητας, στερούμενα της κατάλληλης εμπειρίας και γνώσης, παρά μόνο εφόσον βρίσκονται υπό την επίβλεψη ή έχουν λάβει τις κατάλληλες οδηγίες για τη χρήση της συσκευής από άτομο υπεύθυνο για την ασφάλειά τους.
- Μην ανεβαίνετε πάνω στη συσκευή και μην τοποθετείτε βαριά ή ζεστά αντικείμενα πάνω της.
- Μην αφήνετε πόρτες ή παράθυρα ανοικτά για μεγάλο χρονικό διάστημα ενώ λειτουργεί το κλιματιστικό.
- Μην κατευθύνετε τη ροή του αέρα προς φυτά ή ζώα.
- Τυχόν μακροχρόνια και απευθείας έκθεση στη ροή κρύου αέρα του κλιματιστικού μπορεί να έχει αρνητικές επιπτώσεις σε φυτά και ζώα.
- Φροντίστε ώστε να μην υπάρχει επαφή του κλιματιστικού με νερό.
- Μπορεί να προκληθεί ζημιά στην ηλεκτρική μόνωση και, επομένως, ηλεκτροπληξία.
- Μην ανεβαίνετε και μην τοποθετείτε αντικείμενα πάνω στην εξωτερική μονάδα.
- Μην τοποθετείτε ποτέ ραβδιά ή παρόμοια αντικείμενα μέσα στη συσκευή. Διαφορετικά, μπορεί να προκληθεί τραυματισμός.
- Πρέπει να υπάρχει επίβλεψη των παιδιών ώστε να μην παίζουν με τη συσκευή. Εάν το καλώδιο τροφοδοσίας έχει υποστεί ζημιά, πρέπει να αντικατασταθεί από τον κατασκευαστή, τον αντιπρόσωπο σέρβις ή από εξίσου εξειδικευμένα άτομα, προς αποφυγή τυχόν κινδύνων.

ΟΝΟΜΑΣΙΑ ΕΞΑΡΤΗΜΑΤΩΝ

Εσωτερική μονάδα

Αρ.	Περιγραφή
1	Μπροστινό πάνελ
2	Φίλτρο αέρα
3	Προαιρετικό φίλτρο (εάν υπάρχει εγκατεστημένο)
4	Οθόνη LED
5	Δέκτης σήματος
6	Κάλυμμα μπλοκ ακροδεκτών
7	Γεννήτρια ιοντισμού (εάν υπάρχει εγκατεστημένη)
8	Εκτροπείς
9	Κουμπί έκτακτης ανάγκης
10	Ετικέτα χαρακτηριστικών εσωτερικής μονάδας (θέση προαιρετικού αυτοκόλλητου)
11	Γρίλια κατεύθυνσης ροής αέρα
12	Τηλεχειριστήριο

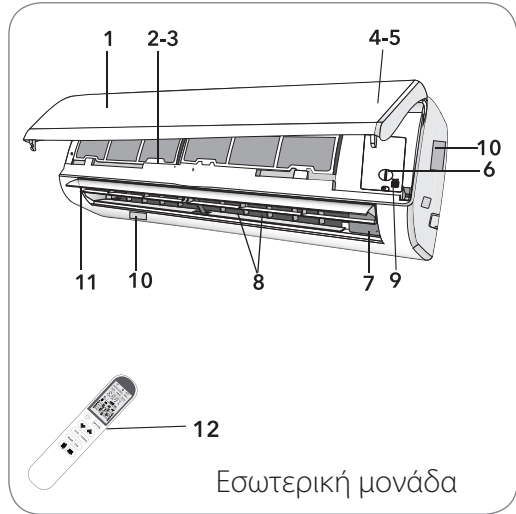

Εξωτερική μονάδα

Αρ.	Περιγραφή
13	Γρίλια εξόδου αέρα
14	Ετικέτα χαρακτηριστικών εξωτερικής μονάδας
15	Κάλυμμα μπλοκ ακροδεκτών
16	Βαλβίδα αερίου
17	Βαλβίδα υγρού

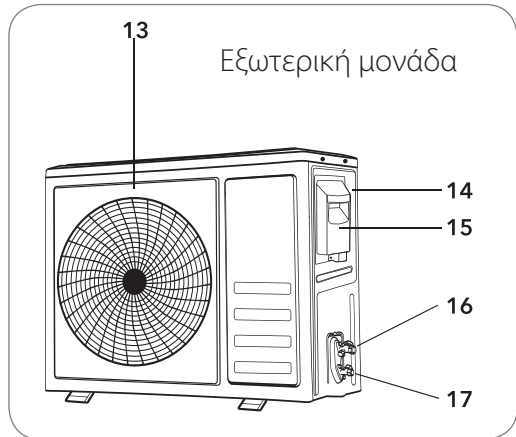

Σημείωση: Τα σχήματα που αναφέρονται παραπάνω ή στις επόμενες σελίδες είναι απλά διαγράμματα και ενδέχεται να μην αντιστοιχούν στην εμφάνιση των μονάδων που έχετε αγοράσει.

ΟΝΟΜΑΣΙΑ ΕΞΑΡΤΗΜΑΤΩΝ



Αρ.	Ενδεικτικό	Λειτουργία
1	SLEEP	Λειτουργία ύπνου
2	Ένδειξη θερμοκρασίας (αν υπάρχει) / Κωδικός σφάλματος	1. Ανάβει κατά τη λειτουργία του χρονοδιακόπτη ενώ λειτουργεί το κλιματιστικό 2. Εμφανίζει τον κωδικό σφάλματος όταν υπάρχει βλάβη.
3	ΧΡΟΝΟΔΙΑΚΟΠΤΗΣ	Ανάβει κατά τη λειτουργία του χρονοδιακόπτη.

 Το σχήμα και η θέση των διακοπών και των ενδείξεων μπορεί να διαφέρουν ανάλογα με το μοντέλο, αλλά η λειτουργία τους είναι η ίδια.

ΛΕΙΤΟΥΡΓΙΑ ΕΚΤΑΚΤΗΣ ΑΝΑΓΚΗΣ & ΛΕΙΤΟΥΡΓΙΑ ΑΥΤΟΜΑΤΗΣ ΕΠΑΝΕΚΚΙΝΗΣΗΣ

Λειτουργία έκτακτης ανάγκης

Αν το τηλεχειριστήριο δεν λειτουργεί ή αν χρειάζεται συντήρηση, ακολουθήστε τα παρακάτω βήματα:

- Ανοίξτε και ανασηκώστε το μπροστινό πάνελ σε κατάλληλη γωνία για να φτάσετε το κουμπί έκτακτης ανάγκης.
- Στα μοντέλα με λειτουργία θέρμανσης, πατήστε το κουμπί έκτακτης ανάγκης μία φορά και η μονάδα θα τεθεί σε λειτουργία ψύξης. Πατήστε ξανά μέσα σε 3 δευτερόλεπτα και η μονάδα θα τεθεί σε λειτουργία θέρμανσης. Πατήστε τρίτη φορά μετά από 5 δευτερόλεπτα και η μονάδα θα απενεργοποιηθεί.
- Στα μοντέλα με μόνο λειτουργία ψύξης, πατήστε το κουμπί έκτακτης ανάγκης μία φορά και η μονάδα θα τεθεί σε λειτουργία ψύξης. Πατήστε ξανά και η μονάδα θα απενεργοποιηθεί.



Το κουμπί έκτακτης ανάγκης βρίσκεται πάνω στο κάλυμμα του ηλεκτρικού πίνακα της μονάδας κάτω από το μπροστινό πάνελ

Λειτουργία αυτόματης επανεκκίνησης

Από το εργοστάσιο, η συσκευή διαθέτει λειτουργία αυτόματης επανεκκίνησης. Σε περίπτωση ξαφνικής διακοπής ρεύματος, η μονάδα διατηρεί στη μνήμη τις ρυθμίσεις που ίσχυαν πριν από τη διακοπή ρεύματος. Όταν το ρεύμα επανέλθει, γίνεται αυτόματη επανεκκίνηση της μονάδας με τις προηγούμενες ρυθμίσεις που διατηρήθηκαν στη μνήμη.



 Το σχήμα και η θέση του κουμπιού έκτακτης ανάγκης μπορεί να διαφέρει ανάλογα με το μοντέλο, αλλά η λειτουργία του είναι η ίδια.

ΤΗΛΕΧΕΙΡΙΣΤΗΡΙΟ

Αρ.	Κουμπί	Λειτουργία
1		Ενεργοποίηση ή απενεργοποίηση κλιματιστικού
2	OPTION	Ενεργοποίηση ή απενεργοποίηση προαιρετικής λειτουργίας (βλ. παρακάτω πίνακα)
3	∨	Μείωση θερμοκρασίας, ρύθμιση χρόνου ή επιλογή λειτουργίας
4	∧	Αύξηση θερμοκρασίας, ρύθμιση χρόνου ή επιλογή λειτουργίας
5	ECO	Ενεργοποίηση / απενεργοποίηση της λειτουργίας ECO κατά την οποία η μονάδα ρυθμίζει αυτόματα τη λειτουργία έτσι ώστε να επιτυγχάνει εξοικονόμηση ενέργειας
6	TURBO	Πατήστε αυτό το κουμπί για να ενεργοποιήσετε/απενεργοποιήσετε τη λειτουργία Super, η οποία δίνει στη μονάδα τη δυνατότητα να φτάσει στην καθορισμένη θερμοκρασία στο μικρότερο δυνατό χρόνο
7	MODE	Επιλογή τρόπου λειτουργίας (AUTO COOL DRY FAN HEAT)
8	FAN	Επιλογή ταχύτητας ανεμιστήρα (αυτόματη, αθόρυβη, χαμηλή, μέτρια, υψηλή, υψηλή, ενισχυμένη), κυκλικά όπως παρακάτω αναβοσβήνει
9		1. Αν κρατηθεί πατημένο για περισσότερο από 2 δευτερόλεπτα, ενεργοποίηση ή απενεργοποίηση της κίνησης του κατακόρυφου περυγίου (αριστερά/δεξιά). 2. Αν κρατηθεί πατημένο για λιγότερο από 2 δευτερόλεπτα, το εύρος της γωνίας κίνησης του κατακόρυφου περυγίου αλλάζει κυκλικά, όπως παρακάτω απενεργοποίηση
10		1. Αν κρατηθεί πατημένο για περισσότερο από 2 δευτερόλεπτα, ενεργοποίηση ή απενεργοποίηση της κίνησης των οριζόντιων εκτροπέων (αριστερά/δεξιά). 2. Αν κρατηθεί πατημένο για λιγότερο από 2 δευτερόλεπτα, το εύρος της γωνίας κίνησης των οριζόντιων εκτροπέων (αριστερά/δεξιά) αλλάζει κυκλικά, όπως παρακάτω. αναβοσβήνει απενεργοποίηση

ΣΕ ΛΕΙΤΟΥΡΓΙΑ / ΕΚΤΟΣ ΛΕΙΤΟΥΡΓΙΑΣ	Τρόπος λειτουργίας	ΕΠΙΛΟΓΕΣ
ΣΕ ΛΕΙΤΟΥΡΓΙΑ	AUTO	TIMER DISPLAY HEALTH I FEEL
	COOL	TIMER DISPLAY HEALTH SLEEP MILDEW I FEEL
	DRY	TIMER DISPLAY HEALTH MILDEW I FEEL
	FAN	TIMER DISPLAY HEALTH I FEEL
	HEAT	TIMER DISPLAY HEALTH SLEEP I FEEL 8°C H
ΕΚΤΟΣ ΛΕΙΤΟΥΡΓΙΑΣ	AUTO	CLEAN TIMER DISPLAY HEALTH I FEEL
	COOL	CLEAN TIMER DISPLAY HEALTH SLEEP MILDEW I FEEL
	DRY	CLEAN TIMER DISPLAY HEALTH MILDEW I FEEL
	FAN	CLEAN TIMER DISPLAY HEALTH I FEEL
	HEAT	CLEAN TIMER DISPLAY HEALTH SLEEP I FEEL 8°C H

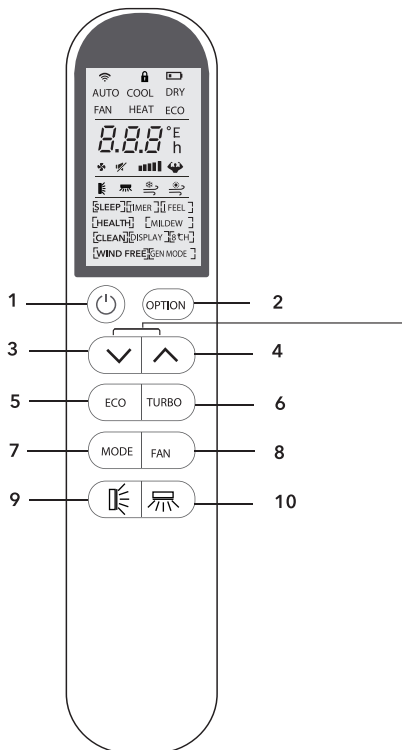

! Θα ακούσετε έναν ήχο «μπιπ» όταν πατάτε τα ακόλουθα κουμπιά ή επιλέγετε τις ακόλουθες προαιρετικές λειτουργίες, παρότι το πραγματικό μοντέλο ενδέχεται να μην έχει αυτή τη λειτουργία (λυπούμαστε γι' αυτό):

	Προαιρετική λειτουργία: Ροή αέρα για ANETES ΣΥΝΘΗΚΕΣ ΨΥΞΗΣ	HEALTH	Προαιρετική λειτουργία: γεννήτρια ιοντισμού
	Προαιρετική λειτουργία: Ροή αέρα για ANETES ΣΥΝΘΗΚΕΣ ΘΕΡΜΑΝΣΗΣ		κουμπί: ΚΙΝΗΣΗ ΑΡΙΣΤΕΡΑ/ΔΕΞΙΑ



Κρατήστε πατημένα, ταυτόχρονα, τα **▼** και **▲** για περισσότερο από 3 δευτερόλεπτα για να ενεργοποιήσετε ή να απενεργοποιήσετε τη λειτουργία κλειδώματος

Σημασία των συμβόλων που εμφανίζονται στην οθόνη υγρών κρυστάλλων

Αρ.	Σύμβολο	Σημασία
1		Ένδειξη σήματος
2		Ένδειξη λειτουργίας κλειδώματος
3		Ένδειξη ισχύος μπαταρίας
4	AUTO	Ένδειξη αυτόματου τρόπου λειτουργίας
5	COOL	Ένδειξη λειτουργίας ψύξης
6	DRY	Ένδειξη λειτουργίας αφύγρανσης
7	FAN	Ένδειξη λειτουργίας ανεμιστήρα
8	HEAT	Ένδειξη λειτουργίας θέρμανσης
9	ECO	Ένδειξη λειτουργίας ECO

Αρ.	Σύμβολα	Σημασία
10		Ένδειξη λειτουργίας χρονοδιακόπτη
11		Ένδειξη λειτουργίας θερμοκρασίας
12		Ένδειξη ταχύτητας ανεμιστήρα: αυτόματη-χαμηλή-χαμηλή-μέτρια-μέτρια-υψηλή
13		Ένδειξη αθόρυβης λειτουργίας
14		Ένδειξη λειτουργίας SUPER
15		Ένδειξη γωνίας κίνησης πτερυγίου
16		Ένδειξη γωνίας κίνησης εκτροπέα
17		Ένδειξη ροής αέρα για άνετες συνθήκες ψύξης
18		Ένδειξη ροής αέρα για άνετες συνθήκες θέρμανσης
19		Ένδειξη προαιρετικής λειτουργίας Σημειώσεις: Τα τρέχοντα μοντέλα, δεν διαθέτουν τις λειτουργίες HEALTH/WIND FREE/GENMODE. Λυπούμαστε γι' αυτό

Στα τρέχοντα μοντέλα, δεν υπάρχει δυνατότητα επιλογής των ακόλουθων. Λυπούμαστε γι' αυτό.

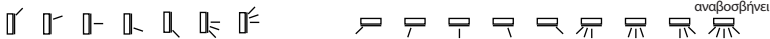

Αντικατάσταση μπαταριών

Βγάλτε το κάλυμμα του χώρου των μπαταριών από το πίσω μέρος του τηλεχειριστηρίου, σύροντάς το κατά τη φορά του βέλους. Τοποθετήστε τις μπαταρίες ακολουθώντας την πολικότητα (+ και -) που αναγράφεται στο τηλεχειριστήριο. Τοποθετήστε ξανά το κάλυμμα του χώρου των μπαταριών, σύροντάς το πίσω στη θέση του.

Χρησιμοποιείτε 2 μπαταρίες LRO 3 AAA (1,5 V). Μην χρησιμοποιείτε επαναφορτιζόμενες μπαταρίες. Αντικαταστήστε τις παλιές μπαταρίες με νέες του ίδιου τύπου, όταν η οθόνη δεν είναι πλέον ευανάγνωστη.

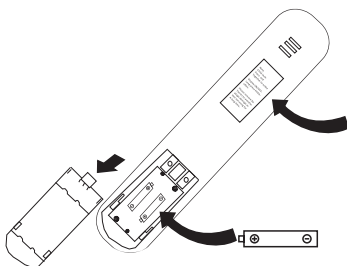

Σημείωση

Κλειδώμα για παιδιά:

Πατήστε ταυτόχρονα και για ενεργοποίηση

Ενεργοποίηση/Απενεργοποίηση οθόνης:

Πατήστε παρατεταμένα το κουμπί ECO

Να αφαιρείτε τις μπαταρίες για να αποφύγετε τυχόν ζημιές λόγω διαρροής, όταν δεν πρόκειται να χρησιμοποιήσετε τη συσκευή για μεγάλο χρονικό διάστημα.

ΠΡΟΕΙΔΟΠΟΙΗΣΗ!

1. Κατευθύνετε το τηλεχειριστήριο προς το κλιματιστικό.
2. Βεβαιωθείτε ότι δεν υπάρχουν αντικείμενα που παρεμβάλλονται μεταξύ του τηλεχειριστηρίου και του δέκτη σήματος της εσωτερικής μονάδας.
3. Μην αφήνετε ποτέ το τηλεχειριστήριο εκτεθειμένο στην ηλιακή ακτινοβολία.
4. Διατηρείτε το τηλεχειριστήριο σε απόσταση τουλάχιστον 1 m από την τηλεόραση ή άλλες ηλεκτρικές συσκευές.



ΟΔΗΓΙΕΣ ΧΡΗΣΗΣ

Ο αέρας που αναρροφάται από τον ανεμιστήρα εισέρχεται από τη γρίλια και περνά μέσα από το φίλτρο, τότε ψύχεται/αφυγραίνεται ή θερμαίνεται μέσω του εναλλάκτη θερμότητας.

Η κατεύθυνση του εξερχόμενου αέρα ελέγχεται πάνω-κάτω μέσω πετυγιών με μοτέρ και αριστερά-δεξιά μέσω των κατακόρυφων εκτροπέων που κινούνται με το χέρι. Σε ορισμένα μοντέλα, οι κατακόρυφοι εκτροπέες ελέγχονται και αυτοί μέσω μοτέρ.

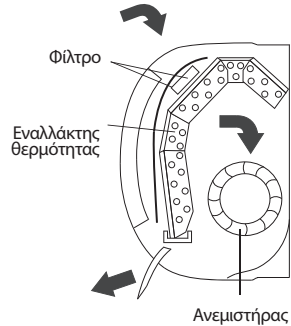

Έλεγχος της ροής αέρα

1. Πατήστε το κουμπί για να ενεργοποιήσετε το πετύγιο.
 1. ν κρατηθεί πατημένο για λιγότερο από 2 δευτερόλεπτα, η κίνηση αλλάζει κυκλικά, όπως παρακάτω
 απενεργοποίηση
 2. Αν κρατηθεί πατημένο για περισσότερο από 2 δευτερόλεπτα, γίνεται απενεργοποίηση Η ροή του αέρα κατευθύνεται εναλλάξ από πάνω προς τα κάτω προκειμένου να διασφαλίζεται η ομοιόμορφη διασπορά του αέρα στο δωμάτιο.
2. Πατήστε το κουμπί για να ενεργοποιηθούν οι μηχανοκίνητοι εκτροπέες
 1. Αν κρατηθεί πατημένο για λιγότερο από 2 δευτερόλεπτα, η κίνηση αλλάζει κυκλικά, όπως παρακάτω
 απενεργοποίηση
 2. Αν κρατηθεί πατημένο για περισσότερο από 2 δευτερόλεπτα, γίνεται απενεργοποίηση

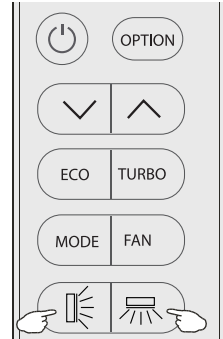

Η ροή του αέρα κατευθύνεται εναλλάξ από αριστερά προς τα δεξιά. (Προαιρετική λειτουργία, εξαρτάται από τα μοντέλα)
 Η θέση των εκτροπέων, κάτω από τα πετύγια, ρυθμίζεται χειροκίνητα. Επιτρέπουν την κατεύθυνση της ροής αέρα προς τα δεξιά ή προς τα αριστερά.

ΠΡΟΕΙΔΟΠΟΙΗΣΗ!

- Αυτή η ρύθμιση πρέπει να γίνεται ενώ η συσκευή είναι απενεργοποιημένη.
- Μην ρυθμίζετε ποτέ τη θέση των πετυγιών με το χέρι. Διαφορετικά, μπορεί να προκληθεί σοβαρή βλάβη στον ευπαθή μηχανισμό!
- Μην εισάγετε ποτέ δάκτυλα, ράβδους ή άλλα αντικείμενα στα στόμια εισόδου και εξόδου αέρα. Τυχόν επαφή με ηλεκτροφόρα μέρη της συσκευής μπορεί να προκαλέσει απρόβλεπτη βλάβη ή τραυματισμό.
- Στα τρέχοντα μοντέλα, δεν υπάρχει δυνατότητα επιλογής των ακόλουθων γωνιών. Λυπούμαστε γι' αυτό.

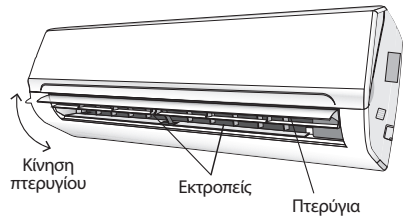

Λειτουργία ψύξης

COOL

Με τη λειτουργία ψύξης, ψύχεται ο χώρος και, ταυτόχρονα, μειώνεται η υγρασία του αέρα.

Για να ενεργοποιήσετε τη λειτουργία ψύξης, πατήστε το κουμπί **MODE** μέχρι να εμφανιστεί το σύμβολο COOL στην οθόνη. Η λειτουργία ψύξης ενεργοποιείται με ρύθμιση της θερμοκρασίας σε μια τιμή χαμηλότερη από εκείνη του δωματίου, με το κουμπί ∇ ή το κουμπί \blacktriangle .

Για τη βελτιστοποίηση της λειτουργίας του κλιματιστικού, ρυθμίστε τη θερμοκρασία (1), την ταχύτητα του ανεμιστήρα (2) και την κατεύθυνση της ροής του αέρα (3) πατώντας το κουμπί που υποδεικνύεται.

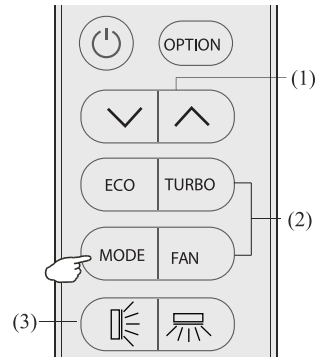

Λειτουργία θέρμανσης

HEAT

Με τη λειτουργία θέρμανσης, το κλιματιστικό θερμαίνει το δωμάτιο.

Για να ενεργοποιήσετε τη λειτουργία θέρμανσης, πατήστε το κουμπί **MODE** μέχρι να εμφανιστεί το σύμβολο HEAT στην οθόνη. Με το κουμπί ∇ ή το κουμπί \blacktriangle , επιλέξτε μια τιμή θερμοκρασίας υψηλότερη από εκείνη του δωματίου.

Για τη βελτιστοποίηση της λειτουργίας του κλιματιστικού, ρυθμίστε τη θερμοκρασία (1), την ταχύτητα του ανεμιστήρα (2) και την κατεύθυνση της ροής του αέρα (3) πατώντας το κουμπί που υποδεικνύεται.



ΠΡΟΕΙΔΟΠΟΙΗΣΗ!

Στη λειτουργία θέρμανσης, η συσκευή μπορεί να ενεργοποιήσει αυτόματα έναν κύκλο απόψυξης, που είναι απαραίτητος για την αφαίρεση του πάγου από τον συμπυκνωτή προκειμένου αυτός να ανακτήσει την ικανότητά του να εναλλάσσει θερμότητα. Συνήθως, αυτή η διαδικασία διαρκεί 2-10 λεπτά. Κατά τη διάρκεια της απόψυξης, ο ανεμιστήρας της εσωτερικής μονάδας σταματά να λειτουργεί. Μετά την απόψυξη, η συσκευή επανέρχεται αυτόματα σε λειτουργία θέρμανσης.

Λειτουργία αφύγρανσης

DRY

Με αυτή τη λειτουργία, μειώνεται η υγρασία του αέρα προκειμένου να γίνει ο χώρος πιο άνετος.

Για να επιλέξετε τη λειτουργία αφύγρανσης, πατήστε το κουμπί **MODE** μέχρι να εμφανιστεί η ένδειξη DRY στην οθόνη. Ενεργοποιείται μια αυτόματη εναλλαγή κύκλων ψύξης και λειτουργίας του ανεμιστήρα.

Λειτουργία αερισμού (όχι κουμπί FAN)

FAN

Το κλιματιστικό λειτουργεί μόνο σε κατάσταση αερισμού.

Για να επιλέξετε τη λειτουργία αερισμού, πατήστε το κουμπί **MODE** μέχρι να εμφανιστεί η ένδειξη FAN στην οθόνη.

Αυτόματη λειτουργία

AUTO

Αυτόματη λειτουργία.

Για να ενεργοποιήσετε την αυτόματη λειτουργία, πατήστε το κουμπί **MODE** στο τηλεχειριστήριο μέχρι να εμφανιστεί το σύμβολο AUTO στην οθόνη. Στην αυτόματη λειτουργία, το κλιματιστικό λειτουργεί αυτόματα ανάλογα με τη θερμοκρασία του δωματίου.

Λειτουργία οθόνης (οθόνη εσωτερικής μονάδας)



Ενεργοποίηση/απενεργοποίηση της οθόνης LED που βρίσκεται στην πρόσοψη της εσωτερικής μονάδας

Πατήστε το κουμπί **OPTION** αμιά φορά, επιλέξτε DISPLAY πατώντας το κουμπί \wedge ή το κουμπί \vee έως ότου αρχίσει να αναβοσβήνει το σύμβολο DISPLAY. Πατήστε ξανά το κουμπί **OPTION** για να απενεργοποιήσετε την οθόνη LED που βρίσκεται στην πρόσοψη της εσωτερικής μονάδας. Στην οθόνη του τηλεχειριστηρίου, εμφανίζεται η ένδειξη [DISPLAY]. Επαναλάβετε για να ενεργοποιήσετε την οθόνη LED.

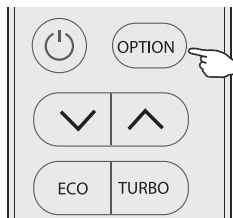

Οικονομική λειτουργία (ECO)



Το κλιματιστικό λειτουργεί με οικονομικό τρόπο.

Μόνο στη λειτουργία θέρμανσης ή ψύξης, πατήστε το κουμπί **ECO**. Έτσι, εμφανίζεται το σύμβολο **ECO** στην οθόνη και το κλιματιστικό λειτουργεί σε κατάσταση εξοικονόμησης ενέργειας.

Για να ακυρώσετε αυτή τη λειτουργία, πατήστε το κουμπί **MODE** για να επιλέξετε άλλη λειτουργία ή πατήστε ξανά το κουμπί **ECO**.

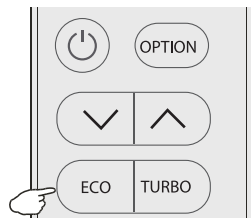

Ενισχυμένη λειτουργία (TURBO)



Για να ενεργοποιήσετε την ενισχυμένη λειτουργία, πατήστε το κουμπί **TURBO** ή κρατήστε πατημένο το κουμπί **FAN** μέχρι να εμφανιστεί το σύμβολο  στην οθόνη.

Για να ακυρώσετε αυτήν τη λειτουργία, πατήστε το κουμπί **FAN** για να επιλέξετε άλλη ταχύτητα ανεμιστήρα ή πατήστε ξανά το κουμπί **TURBO**. Σε λειτουργία **AUTO/HEAT/COOL/FAN**, όταν ενεργοποιείται η λειτουργία **TURBO**, ο ανεμιστήρας λειτουργεί στην υψηλότερη δυνατή ταχύτητα ώστε να επιτυγχάνεται μεγάλη ροή αέρα.

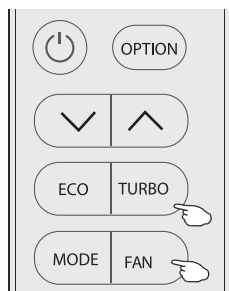

Λειτουργία ύπνου (SLEEP)



Πατήστε μία φορά το κουμπί και επιλέξτε τη λειτουργία ύπνου πατώντας το κουμπί \wedge ή το κουμπί \vee έως ότου αρχίσει να αναβοσβήνει το σύμβολο SLEEP. Πατήστε ξανά το κουμπί **OPTION** για να ενεργοποιήσετε τη λειτουργία **SLEEP** και να εμφανιστεί η ένδειξη **SLEEP** στην οθόνη. Επαναλάβετε για να απενεργοποιήσετε αυτή τη λειτουργία. Μετά από 10 ώρες λειτουργίας στην κατάσταση ύπνου, το κλιματιστικό επανέρχεται στην προηγούμενη κατάσταση.

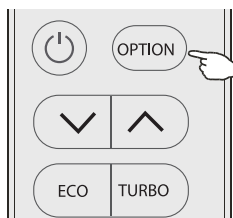

Αντιμυχλική λειτουργία (MILDEW)



Πατήστε μία φορά το κουμπί **OPTION** και επιλέξτε την αντιμυχλική λειτουργία πατώντας το κουμπί \wedge ή το κουμπί \vee έως ότου αρχίσει να αναβοσβήνει το σύμβολο **MILDEW**. Πατήστε ξανά το κουμπί **OPTION** για να ενεργοποιήσετε τη λειτουργία **MILDEW** και να εμφανιστεί η ένδειξη [MILDEW] στην οθόνη. Επαναλάβετε για να απενεργοποιήσετε αυτή τη λειτουργία. Με αυτή τη λειτουργία, το κλιματιστικό εξακολουθεί να φυσά αέρα για περίπου 15 λεπτά προκειμένου να στεγνώσουν τα εσωτερικά μέρη της εσωτερικής μονάδας. Έτσι, αποτρέπεται ο σχηματισμός μούχλας όταν το κλιματιστικό είναι εκτός λειτουργίας. Σημείωση: Η αντιμυχλική λειτουργία είναι διαθέσιμη μόνο στη λειτουργία αφύγρανσης/ψύξης

Λειτουργία αυτόματου καθαρισμού (SELF-CLEAN)

[CLEAN]

Απενεργοποιήστε το κλιματιστικό πατώντας.

Πατήστε μία φορά το κουμπί OPTION και επιλέξτε τη λειτουργία καθαρισμού πατώντας το κουμπί \wedge ή το κουμπί \vee έως ότου αρχίσει να αναβοσβήνει το σύμβολο CLEAN και να εμφανιστεί η ένδειξη [CLEAN] στην οθόνη. Επαναλάβετε για να απενεργοποιήσετε αυτή τη λειτουργία. Do it again to deactivate this function.

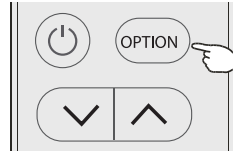

- Με αυτή τη λειτουργία, απομακρύνεται η συσσωρευμένη βρωμιά, τα βακτήρια κ.λπ. από τον εξαεμιστήρα.
- Η λειτουργία αυτή είναι ενεργή για περίπου 30 λεπτά. Έπειτα, το κλιματιστικό επανέρχεται στην προκαθορισμένη κατάσταση. Μπορείτε να πατήσετε το \odot ή το κουμπί MODE για να ακυρώσετε αυτή τη λειτουργία ενώ η διαδικασία καθαρισμού βρίσκεται σε εξέλιξη. Όταν ολοκληρωθεί ή ακυρωθεί ο καθαρισμός, ακούγονται δύο ήχοι «μπιπ».
- Είναι φυσιολογικό αν υπάρχει κάποιος θόρυβος κατά τη διάρκεια αυτής της λειτουργίας, καθώς τα πλαστικά υλικά διαστέλλονται με τη θερμότητα και συστέλλονται με το κρύο.
- Για λόγους ασφαλείας, η λειτουργία αυτή προτείνεται να ενεργοποιείται στις ακόλουθες συνθήκες περιβάλλοντος:

Εσωτερική μονάδα	Θερμοκρασία < 30°C
Εξωτερική μονάδα	5°C < Θερμοκρασία < 30°C

- Προτείνουμε χρησιμοποιείτε αυτή τη λειτουργία κάθε 3 μήνες.

Λειτουργία θέρμανσης στους 8°C (8 °C H)

[8°C H]

Δυνατότητα επιλογής μόνο στη λειτουργία θέρμανσης

- Πατήστε το κουμπί OPTION μία φορά και επιλέξτε τη λειτουργία θέρμανσης στους 8°C πατώντας το κουμπί \wedge ή το κουμπί \vee μέχρι να αρχίσει να αναβοσβήνει το σύμβολο 8°C H. Πατήστε ξανά το κουμπί OPTION για να απενεργοποιήσετε τη λειτουργία 8°C H και να εμφανιστεί η ένδειξη [8°C H] στην οθόνη. Επαναλάβετε ή επιλέξετε άλλη κατάσταση λειτουργίας για να απενεργοποιήσετε αυτή τη λειτουργία.
- Με αυτή τη λειτουργία, η θερμοκρασία ρυθμίζεται στους 8°C στην κατάσταση θέρμανσης

Λειτουργία χρονοδιακόπτη (TIMER)

[TIMER]

Για να ρυθμίσετε την αυτόματη ενεργοποίηση/ απενεργοποίηση του κλιματιστικού

Για τον χρονοδιακόπτη ενεργοποίησης, πριν προχωρήσετε στη ρύθμιση της ώρας Απενεργοποιήστε το κλιματιστικό (με το κουμπί \odot). Προγραμματίστε την κατάσταση λειτουργίας με το κουμπί MODE και την ταχύτητα του ανεμιστήρα με το κουμπί FAN.

Ρύθμιση/αλλαγή/ακύρωση χρονοδιακόπτη:

- Πατήστε το κουμπί **OPTION** μία φορά και επιλέξτε τη λειτουργία χρονοδιακόπτη πατώντας το κουμπί \wedge ή το κουμπί \vee έως ότου αρχίσει να αναβοσβήνει το σύμβολο **TIMER**.
- Αν πατήσετε ξανά το κουμπί **OPTION**, το σύμβολο ρύθμισης, π.χ. 5.0 h, και το σύμβολο **TIMER** αναβοσβήνουν.
- Για να ρυθμίσετε ή να αλλάξετε τον χρονοδιακόπτη:**
 - Πατήστε το κουμπί \wedge ή το κουμπί \vee για να επιλέξετε την ώρα που θέλετε (αύξηση ή μείωση με βήμα μισής ώρας). Τα σύμβολα h και **TIMER** αναβοσβήνουν.
 - Πατήστε το κουμπί **OPTION** ή περιμένετε 5 δευτερόλεπτα χωρίς κάποια ενέργεια για να επιβεβαιώσετε τον χρονοδιακόπτη. Στην οθόνη, εμφανίζεται η ρύθμιση του χρονοδιακόπτη, π.χ. 5.0 h, και το σύμβολο [TIMER].

Για να ακυρώσετε τον χρονοδιακόπτη (εφόσον είναι ενεργός)
Για να ακυρώσετε τον χρονοδιακόπτη, πατήστε το κουμπί **OPTION** ή περιμένετε 5 δευτερόλεπτα χωρίς να κάνετε καμία ενέργεια.

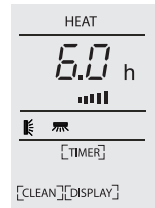
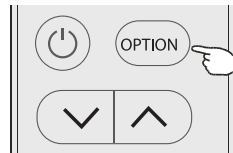

Εικόνα 1,
Χρονοδιακόπτης ενεργοποίησης όταν η συσκευή είναι εκτός λειτουργίας

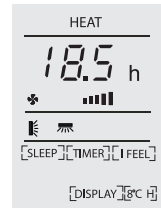

Εικόνα 2,
Χρονοδιακόπτης απενεργοποίησης όταν η συσκευή είναι σε λειτουργία

Σημείωση: Όλες οι επιλογές πρέπει να γίνουν μέσα σε 5 δευτερόλεπτα. Διαφορετικά, η διαδικασία ακυρώνεται.

Λειτουργία αίσθησης (I FEEL)



Πατήστε μία φορά το κουμπί OPTION και επιλέξτε τη λειτουργία αίσθησης πατώντας το κουμπί \wedge ή το κουμπί \vee έως ότου αρχίσει να αναβοσβήνει το σύμβολο I FEEL.

Πατήστε ξανά το κουμπί OPTION για να ενεργοποιήσετε τη λειτουργία I FEEL και να εμφανιστεί η ένδειξη  στην οθόνη. Επαναλάβετε για να απενεργοποιήσετε αυτή τη λειτουργία.

Με αυτή τη λειτουργία, το τηλεχειριστήριο έχει τη δυνατότητα να μετρά τη θερμοκρασία στη θέση όπου βρίσκεται και να στέλνει αυτό το σήμα, 7 φορές μέσα σε 2 ώρες, στο κλιματιστικό. Έτσι, το κλιματιστικό μπορεί να βελτιστοποιεί τη θερμοκρασία του περιβάλλοντός σας και να εξασφαλίζει τη μέγιστη δυνατή άνεση για εσάς.

Απενεργοποιείται αυτόματα μετά από 2 ώρες ή όταν η θερμοκρασία εσωτερικού χώρου είναι εκτός του εύρους 0-50 °C.

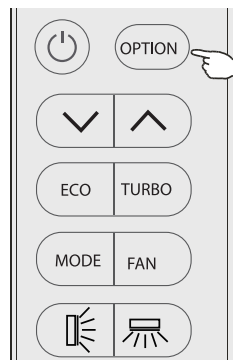

Θερμοκρασία λειτουργίας

Το κλιματιστικό έχει σχεδιαστεί ώστε να επιτυγχάνει άνετες και κατάλληλες συνθήκες διαβίωσης, όπως φαίνεται παρακάτω.

Αν χρησιμοποιηθεί εκτός αυτών των συνθηκών, ενδεχομένως να ενεργοποιηθούν ορισμένα χαρακτηριστικά προστασίας για λόγους ασφάλειας.

Κλιματιστικό χωρίς τεχνολογία inverter

Θερμοκρασία	Κατάσταση λειτουργίας		
	Λειτουργία ψύξης	Λειτουργία θέρμανσης	Λειτουργία αφύγρανσης
Θερμοκρασία δωματίου	17°C~32°C	0°C~27°C	17°C~32°C
Εξωτερική θερμοκρασία	15°C~43°C Για κλίμα T1	-7°C~24°C	15°C~43°C Για κλίμα T1
	15°C~52°C Για κλίμα T3		15°C~52°C Για κλίμα T3

Κλιματιστικό τεχνολογίας inverter

Θερμοκρασία	Κατάσταση λειτουργίας		
	Λειτουργία ψύξης	Λειτουργία θέρμανσης	Λειτουργία αφύγρανσης
Θερμοκρασία δωματίου	17°C~32°C	0°C~30°C	17°C~32°C
Εξωτερική θερμοκρασία	15°C~53°C	-20°C~30°C	15°C~53°C
	-15°C~53°C For models with low Για μοντέλα με σύστημα ψύξης χαμηλής θερμοκρασίας		-15°C~53°C Για μοντέλα με σύστημα ψύξης χαμηλής θερμοκρασίας



ΠΡΟΕΙΔΟΠΟΙΗΣΗ!

- Η μονάδα δεν λειτουργεί αμέσως αν ενεργοποιηθεί από ανενεργή κατάσταση ή αν επιλεχθεί άλλη κατάσταση λειτουργίας ενώ βρίσκεται σε λειτουργία. Αυτή είναι μια φυσιολογική ενέργεια αυτοπροστασίας. Θα πρέπει να περιμένετε για περίπου 3 λεπτά.
- Η ισχύς και η απόδοση αντιστοιχούν στη δοκιμή που πραγματοποιήθηκε σε συνθήκες πλήρους φορτίου (απαιτείται η υψηλότερη δυνατή ταχύτητα περιστροφής του κινητήρα του ανεμιστήρα της εσωτερικής μονάδας και η μέγιστη γωνία ανοίγματος των πτερυγίων και των εκτροπών).

ΟΔΗΓΙΕΣ ΧΡΗΣΗΣ

Σημαντικά ζητήματα

- Το κλιματιστικό που αγοράσατε πρέπει να εγκατασταθεί από επαγγελματία. Οι οδηγίες εγκατάστασης προορίζονται για χρήση μόνο από επαγγελματίες εγκαταστάτες! Οι προδιαγραφές εγκατάστασης πρέπει να πληρούν τους κανονισμούς που έχει ορίσει το τμήμα υποστήριξης μετά την πώληση της εταιρείας μας.
- Κατά τη συμπλήρωση του εύφλεκτου ψυκτικού μέσου, οποιαδήποτε ενέργεια χωρίς τη δέουσα προσοχή μπορεί να προκαλέσει σοβαρό τραυματισμό ή υλική ζημιά.
- Μετά την ολοκλήρωση της εγκατάστασης, πρέπει να πραγματοποιηθεί έλεγχος για τυχόν διαρροές.
- Είναι απαραίτητο να γίνεται έλεγχος ασφαλείας πριν από την εκτέλεση εργασιών συντήρησης ή επισκευής κλιματιστικών όπου χρησιμοποιούνται εύφλεκτα ψυκτικά μέσα, προκειμένου να διασφαλίζεται η ελαχιστοποίηση του κινδύνου πυρκαγιάς.
- Είναι απαραίτητο να λειτουργεί το μηχάνημα στο πλαίσιο ελεγχόμενης διαδικασίας, προκειμένου να εξασφαλίζεται η ελαχιστοποίηση κάθε κινδύνου που οφείλεται σε εύφλεκτα αέρια ή αναθυμιάσεις κατά τη διάρκεια της λειτουργίας.
- Οι προδιαγραφές για το συνολικό βάρος του ψυκτικού μέσου που χρησιμοποιείται για την πλήρωση της συσκευής και το εμβαδόν του δωματίου όπου πρόκειται να εγκατασταθεί το κλιματιστικό παρατίθενται στους Πίνακες 1 και 2 που ακολουθούν.



Μέγιστο φορτίο και ελάχιστη απαιτούμενη επιφάνεια δαπέδου

$$m_1 = (4 \text{ m}^2) \times \text{LFL}, m_2 = (26 \text{ m}^2) \times \text{LFL}, m_3 = (130 \text{ m}^2) \times \text{LFL}$$

όπου LFL είναι το κατώτερο όριο ευφλεκτότητας σε kg/m³: η τιμή LFL για το R290 είναι 0,038 kg/m³ και η τιμή LFL για το R32 είναι 0,038 kg/m³.

Για τις συσκευές με μάζα φορτίου $m_1 < M < m_2$:

Το μέγιστο βάρος σε ένα δωμάτιο υπολογίζεται από τον ακόλουθο τύπο:

$$m_{\text{max}} = 2.5 \times (\text{LFL})^{(5/4)} \times h_o \times (A)^{1/2}$$

Η ελάχιστη απαιτούμενη επιφάνεια δαπέδου A_{min} , για την εγκατάσταση της συσκευής με μάζα ψυκτικού μέσου M (kg) υπολογίζεται από τον ακόλουθο τύπο:

$$A_{\text{min}} = (M / (2.5 \times (\text{LFL})^{(5/4)} \times h_o))^2$$

όπου:

m_{max} είναι το μέγιστο επιτρεπόμενο φορτίο σε ένα δωμάτιο, σε kg;

M είναι η μάζα του ψυκτικού μέσου που έχει συμπληρωθεί στη συσκευή, σε kg

A_{min} είναι το ελάχιστο απαιτούμενο εμβαδόν δωματίου, σε m²;

A είναι το εμβαδόν του δωματίου, σε m²;

LFL είναι το κατώτερο όριο ευφλεκτότητας, σε kg/m³;

h_o είναι το ύψος εγκατάστασης της συσκευής, σε m για τον υπολογισμό των m_{max} or A_{min} , 1.8 m για επιτοίχια εγκατάσταση.

Πίνακας 1 - Μέγιστο φορτίο (kg)

Κατηγορία	LFL (kg/m ³)	h _o (m)	Εμβαδόν δωματίου (m ²)						
			4	7	10	15	20	30	50
R290	0.038	0.6	0.05	0.07	0.08	0.1	0.11	0.14	0.18
		1	0.08	0.11	0.13	0.16	0.19	0.2	0.3
		1.8	0.15	0.2	0.24	0.29	0.34	0.41	0.53
		2.2	0.18	0.24	0.29	0.36	0.41	0.51	0.65
R32	0.306	0.6	0.68	0.9	1.08	0.32	1.53	1.87	2.41
		1	1.14	1.51	1.8	2.2	2.54	3.12	4.02
		1.8	2.05	2.71	3.24	3.97	4.58	5.61	7.254
		2.2	2.5	3.31	3.96	4.85	5.6	6.86	8.85

Πίνακας 2 - Ελάχιστο εμβαδόν δωματίου (m²)

Κατηγορία	LFL (kg/m ³)	h ₀ (m)	Μάζα φορτίου (M) (kg) Ελάχιστο εμβαδόν δωματίου (m ²)						
			4	7	10	15	20	30	50
R290	0.038		0.152kg	0.228kg	0.304kg	0.456kg	0.608kg	0.76kg	0.988kg
		0.6		82	146	328	584	912	1514
		1		30	53	118	210	328	555
		1.8		9	16	36	65	101	171
		2.2		6	11	24	43	68	115
R32	0.306		1.224kg	1.836kg	2.448kg	3.672kg	4.896kg	6.12kg	7.956kg
		0.6		29	51	116	206	321	543
		1		10	19	42	74	116	196
		1.8		3	6	13	23	36	60
		2.2		2	4	9	15	24	40

Αρχές ασφάλειας για την εγκατάσταση

1. Ασφάλεια χώρου

- Δεν επιτρέπονται οι γυμνές φλόγες
- Είναι απαραίτητο να υπάρχει αερισμός

2. Ασφάλεια εργασιών

- Προσέχετε τον στατικό ηλεκτρισμό
- Πρέπει να φοράτε προστατευτικά ρούχα και αντιστατικά γάντια
- Δεν επιτρέπεται η χρήση κινητού τηλεφώνου



3. Ασφάλεια εγκατάστασης

- Ανιχνευτής διαρροής ψυκτικού μέσου
- Κατάλληλη εγκατάσταση - Τοποθεσία
- Στην αριστερή εικόνα παρουσιάζεται σχηματικά ένας ανιχνευτής διαρροής ψυκτικού μέσου.

Έχετε υπόψη ότι:

1. Ο χώρος όπου πρόκειται να εγκατασταθεί η συσκευή πρέπει να αερίζεται καλά.
2. Στους χώρους όπου πρόκειται να εγκατασταθεί και να συντηρηθεί ένα κλιματιστικό με ψυκτικό μέσο R290, δεν επιτρέπονται οι γυμνές φλόγες ή οι συγκολλήσεις, το κάπνισμα, οι φούρνοι ξήρανσης ή οποιαδήποτε άλλη πηγή θερμότητας άνω των 370 °C η οποία να δημιουργεί εύκολα γυμνές φλόγες. Στους χώρους όπου πρόκειται να εγκατασταθεί και να συντηρηθεί ένα κλιματιστικό με ψυκτικό μέσο R32, δεν επιτρέπονται οι γυμνές φλόγες ή οι συγκολλήσεις, το κάπνισμα, οι φούρνοι ξήρανσης ή οποιαδήποτε άλλη πηγή θερμότητας άνω των 548 °C η οποία να δημιουργεί εύκολα γυμνές φλόγες.
3. Κατά την εγκατάσταση ενός κλιματιστικού, είναι αναγκαίο να λαμβάνονται κατάλληλα μέτρα έναντι στατικών φορτίων, όπως η χρήση αντιστατικών ρούχων και/ή γαντιών.
4. Η θέση εγκατάστασης και συντήρησης πρέπει να επιλέγεται έτσι ώστε οι εισοδοί και οι έξοδοι αέρα της εσωτερικής και της εξωτερικής μονάδας να μην περιβάλλονται από εμπόδια και να μην βρίσκεται κοντά σε οποιαδήποτε πηγή θερμότητας ή εύφλεκτο και/ή εκρηκτικό περιβάλλον.
5. Εάν υπάρχει διαρροή ψυκτικού μέσου στην εσωτερική μονάδα κατά τη διάρκεια της εγκατάστασης, είναι απαραίτητο να κλείσετε αμέσως τη βαλβίδα της εξωτερικής μονάδας και όλο το προσωπικό θα πρέπει να βγει έξω μέχρι να διαρρεύσει όλο το ψυκτικό μέσο, για 15 λεπτά περίπου. Εάν το προϊόν έχει υποστεί ζημιά, πρέπει να παραδώσετε την εν λόγω συσκευή στο κέντρο σέρβις και δεν επιτρέπεται η συγκόλληση του σωλήνα του ψυκτικού μέσου ή η εκτέλεση άλλων εργασιών στον χώρο του χρήστη.
6. Πρέπει να επιλέξετε τη θέση όπου η είσοδος και η έξοδος αέρα της εσωτερικής μονάδας είναι ίσες.
7. Είναι απαραίτητο να αποφεύγονται οι θέσεις όπου υπάρχουν και άλλα ηλεκτρικά προϊόντα, φως ρεύματος και πρίζες, ντουλάπια κουζίνας, κρεβάτια, καναπέδες και άλλα είδη αξίας, ακριβώς κάτω από τις γραμμές που βρίσκονται στις δύο πλευρές της εσωτερικής μονάδας.

Ειδικά εργαλεία

Όνομα εργαλείου	Απαιτήσεις για χρήση
Μικρή αντλία κενού	Θα πρέπει να είναι αντεκρηκτικού τύπου και να εξασφαλίζει συγκεκριμένο βαθμό ακρίβειας. Το δε παραγόμενο κενό πρέπει να είναι χαμηλότερο από 10 Pa.
Διάταξη πλήρωσης	Θα πρέπει να είναι ειδική διάταξη πλήρωσης αντεκρηκτικού τύπου και να εξασφαλίζει συγκεκριμένο βαθμό ακρίβειας. Η δε απόκλιση πλήρωσης πρέπει να είναι μικρότερη από 5 g.
Ανιχνευτής διαρροών	Θα πρέπει να βαθμονομείται τακτικά. Ο δε ρυθμός διαρροής του δεν πρέπει να υπερβαίνει τα 10 g/έτος.
Ανιχνευτής συγκέντρωσης	A. Ο χώρος συντήρησης πρέπει να διαθέτει ανιχνευτή συγκέντρωσης εύφλεκτων ψυκτικών μέσων σταθερού τύπου, ο οποίος θα συνδέεται σε ένα σύστημα ασφαλείας με συναγερμό. Το δε σφάλμα του δεν πρέπει να υπερβαίνει το 5%. B. Ο χώρος εγκατάστασης πρέπει να διαθέτει έναν φορητό ανιχνευτή συγκέντρωσης εύφλεκτων ψυκτικών μέσων ο οποίος να έχει δυνατότητα ηχητικού και οπτικού συναγερμού δύο επιπέδων. Το δε σφάλμα του δεν πρέπει να υπερβαίνει το 10%. Γ. Οι ανιχνευτές συγκέντρωσης θα πρέπει να βαθμονομούνται τακτικά. Δ. Είναι απαραίτητο να ελέγχεται και να επιβεβαιώνεται η λειτουργία των ανιχνευτών συγκέντρωσης πριν από τη χρήση τους.
Μανόμετρο	A. Τα μανόμετρα θα πρέπει να βαθμονομούνται τακτικά. B. Το μανόμετρο που χρησιμοποιείται για το ψυκτικό R22 μπορεί να χρησιμοποιηθεί για τα ψυκτικά R290 και R161. Το μανόμετρο που χρησιμοποιείται για το ψυκτικό R410A μπορεί να χρησιμοποιηθεί για το ψυκτικό R32.
Πυροσβεστήρας	Κατά την εγκατάσταση και συντήρηση του κλιματιστικού, πρέπει να υπάρχει διαθέσιμος πυροσβεστήρας. Στον χώρο συντήρησης, πρέπει να υπάρχουν δύο ή περισσότεροι τύποι πυροσβεστήρων ξηράς σκόνης, διοξειδίου του άνθρακα και αφρού. Επίσης, αυτοί οι πυροσβεστήρες πρέπει να βρίσκονται στις προβλεπόμενες θέσεις, σε εύκολα προσβάσιμα σημεία με ευδιάκριτες ετικέτες.

Σημαντικά ζητήματα

Εσωτερική μονάδα

- Εγκαταστήστε την εσωτερική μονάδα πάνω σε τοίχο υψηλής αντοχής που δεν υπόκειται σε κραδασμούς.
- Δεν επιτρέπεται να υπάρχουν εμπόδια στα στόμια εισόδου και εξόδου: πρέπει να επιτρέπεται η ροή του αέρα σε όλο το δωμάτιο.
- Δεν επιτρέπεται η εγκατάσταση της μονάδας κοντά σε πηγή θερμότητας, ατμούς ή εύφλεκτα αέρια.
- Δεν επιτρέπεται η εγκατάσταση της μονάδας σε θέσεις όπου θα εκτίθεται σε άμεσο ηλιακό φως.
- Επιλέξτε μια θέση όπου θα διευκολύνεται η αποστράγγιση του συμπυκνώματος και η σύνδεση με την εξωτερική μονάδα.
- Ελέγχετε τη λειτουργία του μηχανήματος τακτικά και διατηρείτε τους απαραίτητους ελεύθερους χώρους, όπως φαίνεται στην εικόνα.
- Επιλέξτε μια θέση όπου θα επιτρέπεται η εύκολη αφαίρεση του φίλτρου.

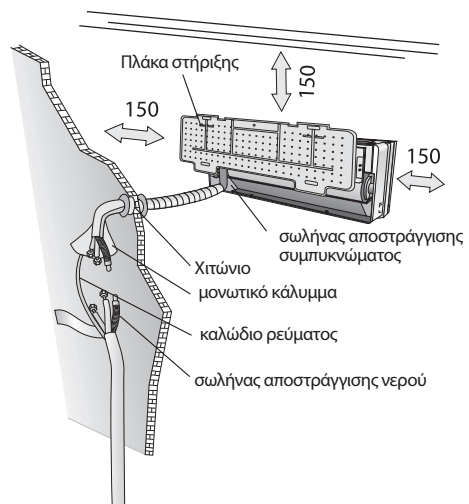

Εξωτερική μονάδα

- Δεν επιτρέπεται η εγκατάσταση της εξωτερικής μονάδας κοντά σε πηγή θερμότητας, ατμούς ή εύφλεκτη αέρια.
- Δεν επιτρέπεται η εγκατάσταση της μονάδας σε θέσεις όπου υπάρχουν δυνατοί άνεμοι ή πολλή σκόνη.
- Δεν επιτρέπεται η εγκατάσταση της μονάδας σε θέσεις όπου υπάρχει συχνή διέλευση ατόμων. Επιλέξτε μια θέση όπου η έξοδος του αέρα και ο θόρυβος λειτουργίας δεν θα ενοχλούν τους γείτονες.
- Αποφύγετε την εγκατάσταση της μονάδας σε θέσεις όπου θα εκτίθεται σε άμεσο ηλιακό φως (διαφορετικά, πρέπει να χρησιμοποιείται κατάλληλο προστατευτικό που δεν θα επηρεάζει όμως τη ροή του αέρα).
- Διατηρείτε τους προβλεπόμενους ελεύθερους χώρους, όπως φαίνεται στην εικόνα, ώστε να διασφαλίζεται η ελεύθερη κυκλοφορία του αέρα.
- Η εγκατάσταση της εξωτερικής μονάδας πρέπει να γίνεται σε μια ασφαλή και σταθερή θέση.
- Εάν η εξωτερική μονάδα υπόκειται σε κραδασμούς, τοποθετήστε ταμιούχες πάνω στις βάσεις της μονάδας.

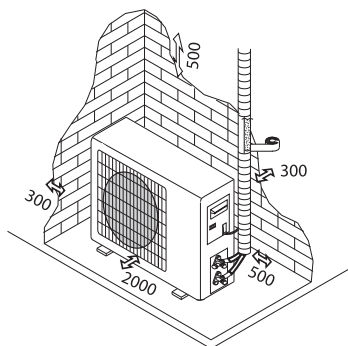

Ελάχιστος χώρος που πρέπει να διατηρείται ελεύθερος (mm) όπως φαίνεται στην εικόνα

Διάγραμμα εγκατάστασης

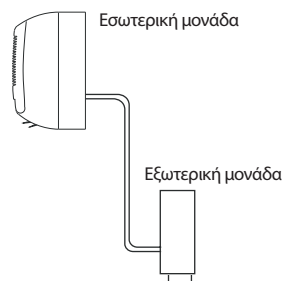
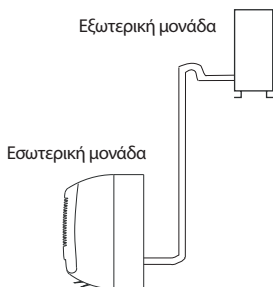

Ο αγοραστής πρέπει να διασφαλίζει ότι το άτομο και/ή η εταιρεία που πρόκειται να αναλάβει την εγκατάσταση, τη συντήρηση ή την επισκευή αυτού του κλιματιστικού έχει γνώσεις και εμπειρία όσον αφορά τα ψυκτικά μέσα.

Επιλογή της θέσης εγκατάστασης

Πριν ξεκινήσετε την εγκατάσταση, αποφασίστε για τη θέση της εσωτερικής και της εξωτερικής μονάδας, λαμβάνοντας υπόψη τον ελάχιστο χώρο που πρέπει να παραμένει ελεύθερος γύρω από τις μονάδες.



ΠΡΟΕΙΔΟΠΟΙΗΣΗ!

- Δεν επιτρέπεται η εγκατάσταση του κλιματιστικού σε δωμάτιο με πολλή υγρασία, όπως το μπάνιο ή το πλυσταριό.
- Η θέση εγκατάστασης πρέπει να απέχει 250 cm ή περισσότερο από το δάπεδο.

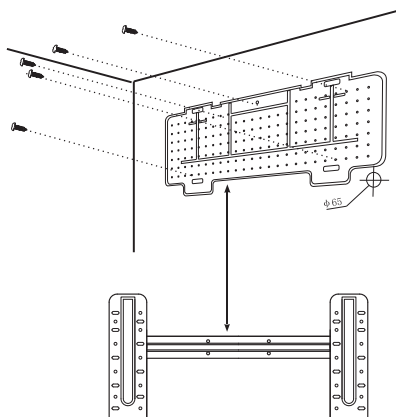

Για την εγκατάσταση, ακολουθήστε τα παρακάτω βήματα:

Τοποθέτηση της πλάκας στήριξης

1. Τοποθετείτε πάντα το πίσω πάνελ στη σωστή θέση, οριζόντια και κατακόρυφα.
2. Ανοίξτε οπές βάθους 32 mm στον τοίχο για να στερεώσετε την πλάκα.
3. Τοποθετήστε πλαστικά αγκύρια μέσα στις οπές.
4. Στερεώστε το πίσω πάνελ στον τοίχο με τις βίδες που παρέχονται.
5. Βεβαιωθείτε ότι το πίσω πάνελ έχει στερεωθεί καλά ώστε να αντέχει το βάρος.

Σημείωση: Το σχήμα της πλάκας στήριξης μπορεί να διαφέρει από το παραπάνω, αλλά ο τρόπος τοποθέτησης είναι παρόμοιος.

Διάνοιξη οπής στον τοίχο για τη σωλήνωση

1. Δημιουργήστε την οπή για τη σωλήνωση (Φ 65) στον τοίχο με ελαφριά κλίση προς τα κάτω, προς την εξωτερική πλευρά.
2. Τοποθετήστε το χιτώνιο μέσα στην οπή ώστε να αποφευχθεί τυχόν ζημιά στους σωλήνες και τα καλώδια καθώς περνούν μέσα από την οπή.



ΠΡΟΕΙΔΟΠΟΙΗΣΗ!

Η οπή πρέπει να έχει κλίση προς τα κάτω, προς την εξωτερική πλευρά.

Σημείωση: Κρατήστε τον σωλήνα αποστράγγισης κάτω, προς την κατεύθυνση της οπής του τοίχου. Διαφορετικά, μπορεί να παρατηρηθεί διαρροή.

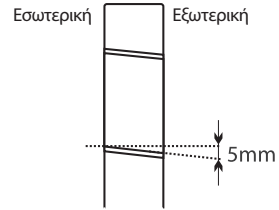

Ηλεκτρολογικές συνδέσεις - Εσωτερική μονάδα

1. Ανοίξτε το μπροστινό πάνελ.
2. Βγάλτε το κάλυμμα όπως φαίνεται στην εικόνα (αφαιρώντας μία βίδα ή σπάζο-ντας τα άγκιστρα).
3. Για τις ηλεκτρολογικές συνδέσεις, δείτε το διάγραμμα του κυκλώματος στη δεξιά πλευρά της μονάδας, κάτω από το μπροστινό πάνελ.
4. Συνδέστε τα σύρματα των καλωδίων στους βιδωτούς ακροδέκτες ακολουθώντας την αρίθμηση. Χρησιμοποιήστε καλώδια κατάλληλης διατομής για την ηλεκτρική τροφοδοσία (βλ. πινακίδα στοιχείων πάνω στη μονάδα) και σύμφωνα με τις απαιτήσεις όλων των ισχυόντων εθνικών κανονισμών ασφαλείας.



ΠΡΟΕΙΔΟΠΟΙΗΣΗ!

- Το καλώδιο που συνδέει την εσωτερική και την εξωτερική μονάδα πρέπει να είναι κατάλληλο για χρήση σε εξωτερικούς χώρους.
- Το φως πρέπει να είναι προσβάσιμο και μετά την εγκατάσταση της συσκευής έτσι ώστε να μπορεί να βγει από την πρίζα αν χρειαστεί.
- Πρέπει να διασφαλιστεί μια αποτελεσματική σύνδεση γείωσης.
- Εάν το καλώδιο ρεύματος έχει υποστεί ζημιά, πρέπει να αντικατασταθεί από ένα εξουσιοδοτημένο κέντρο σέρβις.

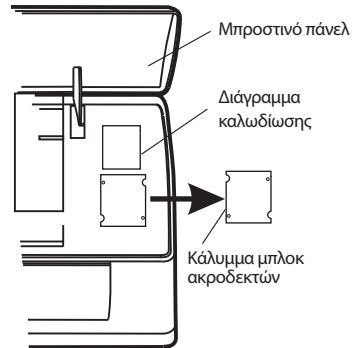

Σημείωση: Προαιρετικά, τα καλώδια είναι δυνατό να συνδεθούν στην κύρια πλακέτα της εσωτερικής μονάδας από τον κατασκευαστή, ανάλογα με το μοντέλο, χωρίς μπλοκ ακροδεκτών.

Σύνδεση σωληνώσεων ψυκτικού

Μπορείτε να περάσετε τους σωλήνες στις 3 κατευθύνσεις που υποδεικνύονται από τους αριθμούς στην εικόνα. Όταν η σωληνώση περνά στη διαδρομή 1 ή 3, σχηματίστε μία εγκοπτή κατά μήκος της αυλάκωσης, στο πλαίσι της εσωτερικής μονάδας, με ένα κοπίδι.

Περάστε τις σωληνώσεις κατά τη φορά της οπής του τοίχου και τυλίξτε τους χαλκοσωλήνες, τον σωλήνα αποστράγγισης και τα καλώδια ρεύματος με ταινία με τον σωλήνα αποστράγγισης στο κάτω μέρος, έτσι ώστε το νερό να μπορεί να ρέει ελεύθερα.

- Μην βγάξετε την τάπα από τον σωλήνα πριν τον συνδέσετε. Διαφορετικά, ενδέχεται να διεισδύσει υγρασία ή βρωμιά.
- Εάν ο σωλήνας λυγίζει ή τραβιέται πολύ συχνά, θα γίνει σκληρός. Μην λυγίζετε τον σωλήνα πάνω από τρεις φορές στο ίδιο σημείο.
- Για την προέκταση του σωλήνα, ισιώστε τον καθώς τον ξετυλίγετε σιγά σιγά, όπως φαίνεται στην εικόνα.

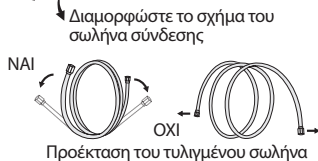
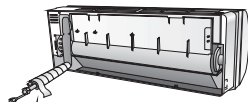
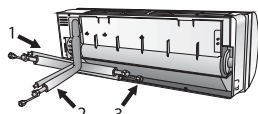

Συνδέσεις στην εσωτερική μονάδα

1. Βγάλετε την τάπα του σωλήνα της εσωτερικής μονάδας (βεβαιωθείτε ότι δεν έχουν διεισδύσει σκουπίδια μέσα στον σωλήνα).
2. Τοποθετήστε το παξιμάδι και δημιουργήστε μια φλάντζα στο άκρο του σωλήνα σύνδεσης.
3. Σφίξτε τις συνδέσεις χρησιμοποιώντας δύο κλειδιά με αντίθετη φορά.
4. Στην περίπτωση ψυκτικών R32/R290, οι μηχανικοί σύνδεσμοι θα πρέπει να βρίσκονται σε εξωτερικούς χώρους.

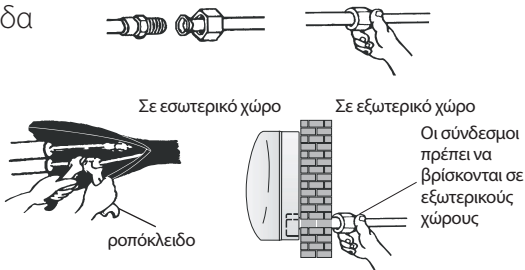

Αποστράγγιση συμπυκνώματος εσωτερικής μονάδας

Η αποστράγγιση του συμπυκνώματος της εσωτερικής μονάδας είναι θεμελιώδους σημασίας για την επιτυχία της εγκατάστασης.

1. Τοποθετήστε τον σωλήνα αποστράγγισης κάτω από τη σωληνώση, προσέχοντας να μην δημιουργηθούν σιφωνισμοί.
2. Ο σωλήνας αποστράγγισης πρέπει να έχει κλίση προς τα κάτω για να διευκολύνει την αποστράγγιση.
3. Μην λυγίζετε τον σωλήνα αποστράγγισης, μην τον αφήνετε να προεξέχει ή να στρίβει και μην τοποθετείτε το άκρο του μέσα σε νερό. Αν συνδεθεί προέκταση στον σωλήνα αποστράγγισης, βεβαιωθείτε ότι είναι καλυμμένη όταν περνά μέσα στην εσωτερική μονάδα.
4. Εάν οι σωληνώσεις εγκατασταθούν στα δεξιά, οι σωλήνες, το καλώδιο ρεύματος και ο σωλήνας αποστράγγισης πρέπει να τυλιχθούν και να στερεωθούν στο πίσω μέρος της μονάδας με έναν σύνδεσμο για σωλήνες.
 1. Τοποθετήστε τον σύνδεσμο για σωλήνες μέσα στην σχετική υποδοχή.
 2. Πιέστε για να ενώσετε τον σύνδεσμο για σωλήνες με τη βάση.

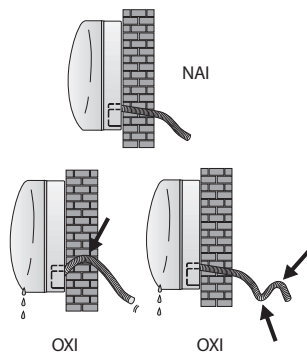

Εγκατάσταση της εσωτερικής μονάδας

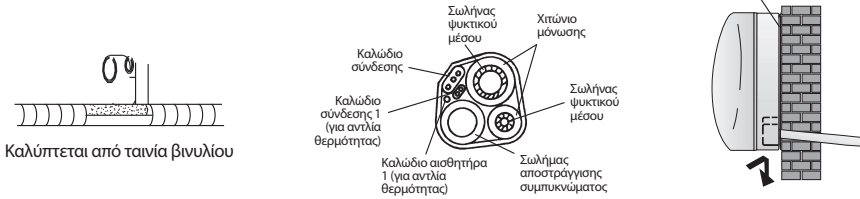

Μετά τη σύνδεση του σωλήνα σύμφωνα με τις οδηγίες, τοποθετήστε τα καλώδια σύνδεσης. Έπειτα, εγκαταστήστε τον σωλήνα αποστράγγισης. Μετά τη σύνδεση, καλύψτε τον σωλήνα, τα καλώδια και τον σωλήνα αποστράγγισης με το μονωτικό υλικό.

1. Τακτοποιήστε καλά τους σωλήνες, τα καλώδια και τον εύκαμπτο σωλήνα αποστράγγισης.
2. Τυλίξτε τις ενώσεις των σωλήνων με μονωτικό υλικό, στερεώνοντάς το με ταινία βινυλίου.
3. Περάστε τον σωλήνα, τα καλώδια και τον σωλήνα αποστράγγισης μέσα από την οπή του τοίχου και στερεώστε καλά την εσωτερική μονάδα πάνω στο άνω μέρος της πλάκας στήριξης.
4. Πιέστε και σπρώξτε το κάτω μέρος της εσωτερικής μονάδας έτσι ώστε να εφαρμόσει πάνω στην πλάκα στήριξης.

Εγκατάσταση της εξωτερικής μονάδας

- Η εξωτερική μονάδα θα πρέπει να εγκατασταθεί σε στέρεο τοίχο και να στερεωθεί καλά.
- Πριν από τη σύνδεση των σωλήνων και των καλωδίων, πρέπει να εφαρμόζεται η ακόλουθη διαδικασία: αποφασίστε ποια είναι η καλύτερη θέση πάνω στον τοίχο και αφήστε αρκετό χώρο για να μπορείτε να εκτελέσετε τις εργασίες συντήρησης με ευκολία.
- Στερεώστε το στήριγμα στον τοίχο χρησιμοποιώντας βιδωτά αγκύρια που να είναι κατάλληλα για τον συγκεκριμένο τύπο τοίχου.
- Χρησιμοποιήστε περισσότερα βιδωτά αγκύρια από όσα απαιτούνται συνήθως για το βάρος που πρόκειται να αναλάβουν, προκειμένου να αποφευχθούν τυχόν κραδασμοί κατά τη λειτουργία και η μονάδα να παραμένει στερεωμένη στην ίδια θέση για πολλά χρόνια, χωρίς να χαλαρώσουν οι βίδες.
- Κατά την εγκατάσταση της μονάδας, πρέπει να εφαρμόζονται οι εθνικοί κανονισμοί.

Αποστράγγιση συμπυκνώματος εξωτερικής μονάδας (μόνο για τα μοντέλα με αντλία θερμότητας)

Το συμπύκνωμα και ο πάγος που σχηματίζονται στην εξωτερική μονάδα κατά τη λειτουργία θέρμανσης είναι δυνατό να αποστραγγίζονται μέσω του σωλήνα αποστράγγισης.

1. Στερεώστε το στόμιο αποστράγγισης στην οπή 25 mm που βρίσκεται στο τμήμα της μονάδας που απεικονίζεται.
2. Συνδέστε τον σωλήνα αποστράγγισης στο στόμιο. Βεβαιωθείτε ότι το νερό που αποστραγγίζεται διοχετεύεται σε κατάλληλο μέρος.

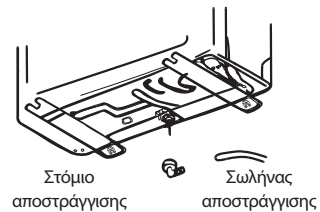

Ηλεκτρολογικές συνδέσεις

1. Αφαιρέστε τη λαβή που βρίσκεται στη δεξιά πλευρά της εξωτερικής μονάδας.
2. Συνδέστε το καλώδιο ρεύματος στην πλακέτα ακροδεκτών. Η καλωδίωση πρέπει να ταιριάζει με την αντίστοιχη της εσωτερικής μονάδας.
3. Στερεώστε το καλώδιο ρεύματος με σφιγκτήρα καλωδίων.
4. Βεβαιωθείτε ότι το καλώδιο έχει στερεωθεί σωστά.
5. Πρέπει να διασφαλιστεί μια αποτελεσματική σύνδεση γείωσης.
6. Τοποθετήστε ξανά τη λαβή.

Διάγραμμα καλωδίωσης στο πίσω μέρος του καλύμματος

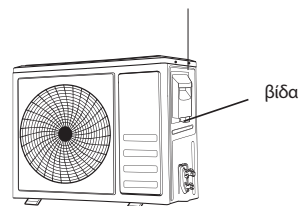

Συνδεση των σωληνων

Βιδώστε τα ρακόρ στον σύνδεσμο της εξωτερικής μονάδας ακολουθώντας την ίδια διαδικασία σύσφιξης που περιγράφεται για την εσωτερική μονάδα.

Για να αποφύγετε τυχόν διαρροές, προσέξτε τα ακόλουθα σημεία:

1. Σφίξτε τα ρακόρ χρησιμοποιώντας δύο κλειδιά. Φροντίστε να μην προκαλέσετε ζημιά στους σωλήνες.
2. Αν η ροπή σύσφιξης δεν επαρκεί, κατά πάσα πιθανότητα θα υπάρξει κάποια διαρροή. Αν η ροπή σύσφιξης είναι υπερβολικά μεγάλη, θα υπάρξει επίσης κάποια διαρροή καθώς μπορεί να προκληθεί ζημιά η φλάντζα.
3. Ο πιο σίγουρος τρόπος είναι η σύσφιξη της σύνδεσης με ένα σταθερό κλειδί και ένα ροπόκλειδο: σε αυτή την περίπτωση

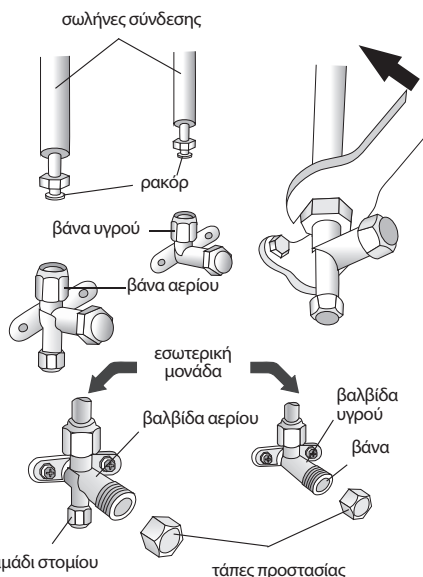

Εξαερωση

Ο αέρας και η υγρασία που παραμένουν στο εσωτερικό του κυκλώματος του ψυκτικού μέσου μπορούν να προκαλέσουν βλάβη στον συμπιεστή. Αφού συνδέσετε την εσωτερική και την εξωτερική μονάδα, εξαερώστε τον αέρα και την υγρασία από το κύκλωμα του ψυκτικού μέσου με μια αντλία κενού.

Έλεγχος πίεσης ψυκτικού μέσου

Επιστροφή αέρα, εύρος χαμηλής πίεσης ψυκτικού μέσου R290: 0,4-0,6 MPa. Εξαγωγή αέρα, εύρος υψηλής πίεσης: 1,5-2,0 MPa.
Επιστροφή αέρα, εύρος χαμηλής πίεσης ψυκτικού μέσου R32: 0,8-1,2 MPa. Εξαγωγή αέρα, εύρος υψηλής πίεσης: 3,2-3,7 MPa.
Αν η πίεση του αέρα επιστροφής και του αέρα εξαγωγής του συμπιεστή είναι εκτός του εύρους κανονικών τιμών κατά πολύ, αυτό σημαίνει ότι το σύστημα ψύξης ενός κλιματιστικού δεν λειτουργεί σωστά.

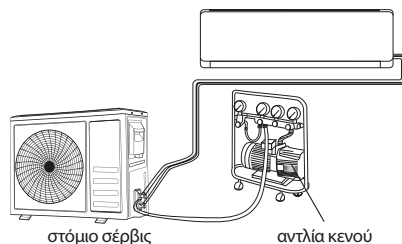

Εξαερωση

Ο αέρας και η υγρασία που παραμένουν στο εσωτερικό του κυκλώματος του ψυκτικού μέσου μπορούν να προκαλέσουν βλάβη στον συμπιεστή. Αφού συνδέσετε την εσωτερική και την εξωτερική μονάδα, εξαερώστε τον αέρα και την υγρασία από το κύκλωμα του ψυκτικού μέσου με μια αντλία κενού.

1. Ξεβιδώστε και βγάλτε τις τάπες από τις 2-οδες και τις 3-οδες βαλβίδες.
2. Ξεβιδώστε και βγάλτε την τάπα από το στόμιο σέρβις.
3. Συνδέστε τον εύκαμπο σωλήνα της αντλίας κενού στο στόμιο σέρβις.
4. Λειτουργήστε την αντλία κενού για 10-15 λεπτά, μέχρι να επιτύχετε απόλυτη τιμή κενού 10 mm Hg.
5. Με την αντλία κενού να λειτουργεί ακόμη, κλείστε το κομβίο χαμηλής πίεσης που βρίσκεται στον σύνδεσμο της αντλίας κενού. Σταματήστε την αντλία κενού.
6. Ανοίξτε τη 2-οδη βαλβίδα κατά 1/4 της στροφής και, στη συνέχεια, μετά από 10 δευτερόλεπτα, κλείστε την. Ελέγξτε όλες τις ενώσεις για διαρροές χρησιμοποιώντας υγρό σαπουνί μια ηλεκτρονική συσκευή ανίχνευσης διαρροών.
7. Στρέψτε το σώμα των 2-οδων και των 3-οδων βαλβίδων. Αποσυνδέστε τον εύκαμπο σωλήνα της αντλίας κενού.
8. Τοποθετήστε ξανά και σφίξτε όλες τις τάπες πάνω στις βαλβίδες.

Διάγραμμα 3-οδης βαλβίδας

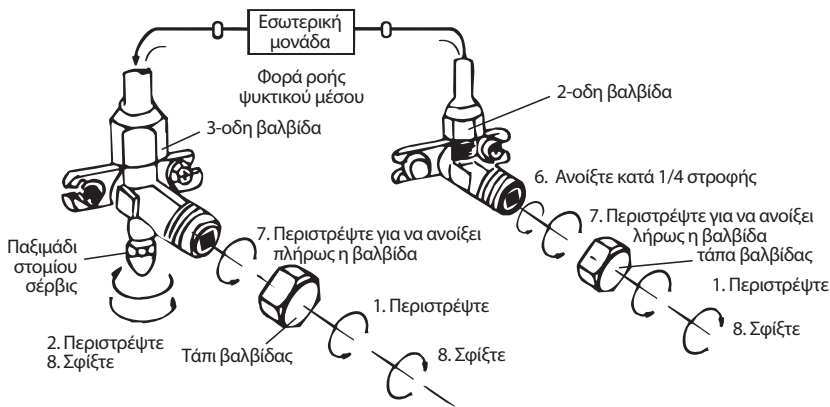
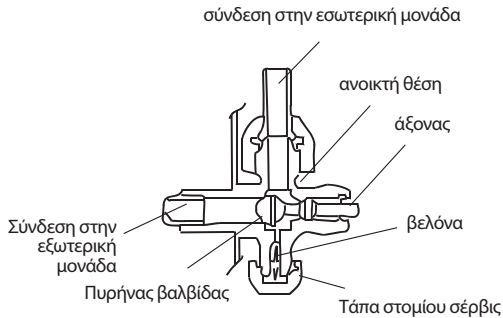

Δοκιμή λειτουργίας

1. Τυλίξτε μονωτικό υλικό γύρω από τις ενώσεις της εσωτερικής μονάδας και στερεώστε το με μονωτική ταινία.
2. Στερεώστε το τμήμα του καλωδίου σήματος που προεξέχει στη σωλήνωση ή στην εξωτερική μονάδα.
3. Στερεώστε τους σωλήνες στον τοίχο (αφού τους καλύψετε με μονωτική ταινία) χρησιμοποιώντας σφικτήρες ή τοποθετήστε τους σε πλαστικές υποδοχές.
4. Σφραγίστε την οπή στον τοίχο μέσω του οποίου διέρχεται η σωλήνωση, έτσι ώστε να μην είναι δυνατό να διεισδύσει αέρας ή νερό.

Δοκιμή εσωτερικής μονάδας

- Πραγματοποιήστε κανονικά τους χειρισμούς ενεργοποίησης/ απενεργοποίησης και επιλογής λειτουργίας αερισμού.
- Λειτουργεί κανονικά το κουμπί MODE;
- Λειτουργεί κανονικά η ρύθμιση της θερμοκρασίας και η λειτουργία χρονοδιακόπτη;
- Ανάβουν κανονικά όλες οι λυχνίες;
- Λειτουργεί κανονικά το περύγιο κατεύθυνσης της ροής του αέρα;
- Αποστραγγίζεται κανονικά το συμπύκνωμα;

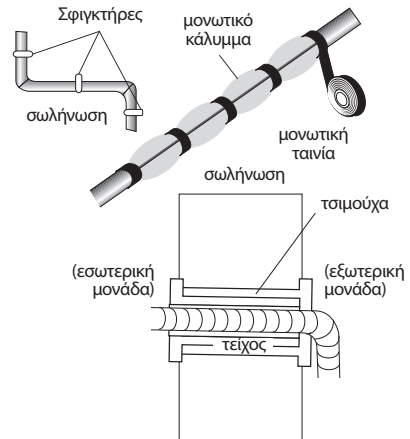

Δοκιμή εξωτερικής μονάδας

- Υπάρχει κάποιος ασυνήθιστος θόρυβος ή κραδασμός κατά τη λειτουργία;
- Θα μπορούσε ο θόρυβος, η ροή του αέρα ή η αποστράγγιση του συμπυκνώματος να ενοχλεί τους γείτονες;
- Υπάρχει κάποια διαρροή ψυκτικού μέσου;

Σημείωση: ο ηλεκτρονικός ελεγκτής επιτρέπει την εκκίνηση του συμπιεστή μόνο αφού περάσουν τρία λεπτά μετά την παροχή τάσης στο σύστημα.

ΠΛΗΡΟΦΟΡΙΕΣ ΓΙΑ ΤΟΝ ΕΓΚΑΤΑΣΤΑΤΗ

Ισχύς μοντέλου (Btu/h)	9k/12k	18k/24k
Μήκος σωλήνα με βασικό φορτίο	5m	5m
Μέγιστη απόσταση μεταξύ εσωτερικής και εξωτερικής μονάδας	15m	15m
Πρόσθετο ψυκτικό μέσο	20g/m	30g/m
Μέγιστη διαφορά ύψους μεταξύ εσωτερικής και εξωτερικής μονάδας	5m	5m
Είδος ψυκτικού μέσου ¹	R410A	R410A

¹ Δείτε την ετικέτα χαρακτηριστικών που είναι κολλημένη στην εξωτερική μονάδα.

Ροπή σύσφιξης για ταινίες προστασίας και φλάντζωτες σύνδεσεις

ΣΩΛΗΝΑΣ	Ροπή σύσφιξης [N x m]	Απαιτούμενη δύναμη (με κλειδί 20 cm)		Ροπή σύσφιξης [N x m]
1/4" (φ6)	15 - 20	δύναμη καρπού χεριού	Παξιμάδι στομίου σέρβις	7 - 9
3/8" (φ9.52)	31 - 35	δύναμη βραχίονα χεριού	Ταινίες προστασίας	25 - 30
1/2" (φ12)	35 - 45	δύναμη βραχίονα χεριού		
5/8" (φ15.88)	75 - 80	δύναμη βραχίονα χεριού		

Ισχύς μοντέλου (Btu/h)	9k/12k	18k/24k
Μήκος σωλήνα με βασικό φορτίο	5m	5m
Μέγιστη απόσταση μεταξύ εσωτερικής και εξωτερικής μονάδας	25m	25m
Πρόσθετο ψυκτικό μέσο	15g/m	25g/m
Μέγιστη διαφορά ύψους μεταξύ εσωτερικής και εξωτερικής μονάδας	10m	10m
Είδος ψυκτικού μέσου ¹	R32/R290	R32/R290

¹ Δείτε την ετικέτα χαρακτηριστικών που είναι κολλημένη στην εξωτερική μονάδα.

² ο συνολικό φορτίο δεν πρέπει να υπερβαίνει τη μέγιστη τιμή που δίνεται στον.

Ροπή σύσφιξης για ταινίες προστασίας και φλάντζωτες σύνδεσεις

ΣΩΛΗΝΑΣ	Ροπή σύσφιξης [N x m]	Απαιτούμενη δύναμη (με κλειδί 20 cm)		Ροπή σύσφιξης [N x m]
1/4" (φ6)	15 - 20	δύναμη καρπού χεριού	Παξιμάδι στομίου σέρβις	7 - 9
3/8" (φ9.52)	31 - 35	δύναμη βραχίονα χεριού	Ταινίες προστασίας	25 - 30
1/2" (φ12)	35 - 45	δύναμη βραχίονα χεριού		
5/8" (φ15.88)	75 - 80	δύναμη βραχίονα χεριού		

Διαγράμμα καλωδίωσης

Για διαφορετικά μοντέλα, το διάγραμμα καλωδίωσης μπορεί να διαφέρει. Ανατρέχετε στα διαγράμματα καλωδίωσης που είναι κολλημένα στην εσωτερική και την εξωτερική μονάδα αντίστοιχα.

Στην εσωτερική μονάδα, το διάγραμμα καλωδίωσης είναι κολλημένο κάτω από το μπροστινό πάνελ. Στην εξωτερική μονάδα, το διάγραμμα καλωδίωσης είναι κολλημένο στο πίσω μέρος του καλύμματος της λαβής.

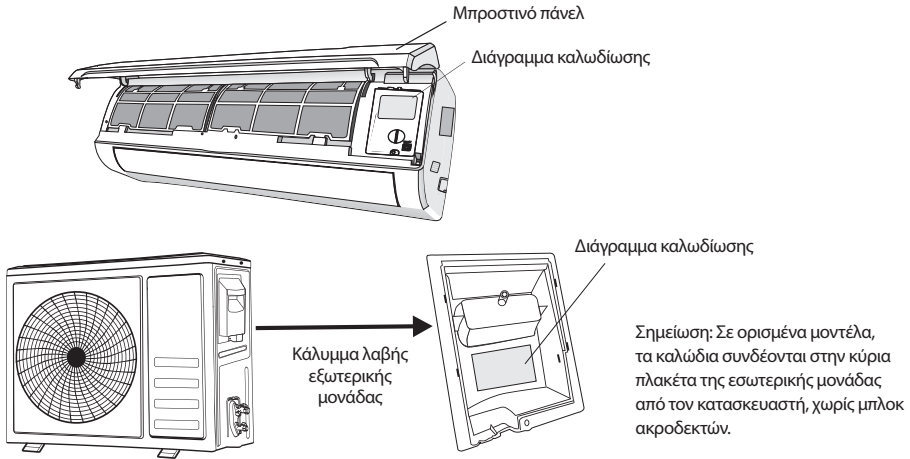

Πληροφορίες για τον εγκαταστάτη

ON-OFF Type Ισχύς μοντέλου (Btu/h)		9k	12k	18k	24k
		διατομή			
Καλώδιο ρεύματος	N	1.0mm ² AWG18	1.0mm ² (1.5mm) ² AWG18 (AWG16)	1.5mm ² AWG16	2.5mm ² AWG14 H05RN-F
	L	1.0mm ² AWG18	1.0mm ² (1.5mm) ² AWG18 (AWG16)	1.5mm ² AWG16	2.5mm ² AWG14 H05RN-F
	E	1.0mm ² AWG18	1.0mm ² (1.5mm) ² AWG18 (AWG16)	1.5mm ² AWG16	2.5mm ² AWG14 H05RN-F
Καλώδιο σύνδεσης	N	1.0mm ²	1.0mm ² (1.5mm) ²	1.5mm ²	0.75mm ²
	L	1.0mm ²	1.0mm ² (1.5mm) ²	1.5mm ²	0.75mm ²
	1	1.0mm ²	1.0mm ² (1.5mm) ²	1.5mm ²	0.75mm ²
	2	0.75mm ²	0.75mm ²	0.75mm ²	0.75mm ²
	3	0.75mm ²	0.75mm ²	0.75mm ²	0.75mm ²
	⊕	0.75mm ²	0.75mm ²	0.75mm ²	0.75mm ²

INVERTER TYPE R410a Ισχύς μοντέλου τύπου inverter (Btu/h)		9k	12k	18/22k	24k
		διατομή			
Καλώδιο ρεύματος	N	1.0mm ² (1.5mm) ² AWG18 (AWG16)	1.0mm ² (1.5mm) ² AWG18 (AWG16)	1.5mm ² AWG16	2.5mm ² AWG14
	L	1.0mm ² (1.5mm) ² AWG18 (AWG16)	1.0mm ² (1.5mm) ² AWG18 (AWG16)	1.5mm ² AWG16	2.5mm ² AWG14
	E	1.0mm ² (1.5mm) ² AWG18 (AWG16)	1.0mm ² (1.5mm) ² AWG18 (AWG16)	1.5mm ² AWG16	2.5mm ² AWG14
Καλώδιο σύνδεσης	N	1.0mm ² (1.5mm) ²	1.0mm ² (1.5mm) ²	1.5mm ²	0.75mm ²
	L	1.0mm ² (1.5mm) ²	1.0mm ² (1.5mm) ²	1.5mm ²	0.75mm ²
	1	1.0mm ² (1.5mm) ²	1.0mm ² (1.5mm) ²	1.5mm ²	0.75mm ²
		1.0mm ² (1.5mm) ²	1.0mm ² (1.5mm) ²	1.5mm ²	0.75mm ²

INVERTER TYPE R32 Ισχύς μοντέλου τύπου inverter (Btu/h)		9k	12k	18k	24k
		διατομή			
Καλώδιο ρεύματος	N	1.5mm ²	1.5mm ²	1.5mm ²	2.5mm ²
	L	1.5mm ²	1.5mm ²	1.5mm ²	2.5mm ²
		1.5mm ²	1.5mm ²	1.5mm ²	2.5mm ²
Καλώδιο σύνδεσης	N	0.75mm ²	0.75mm ²	0.75mm ²	0.75mm ²
	(L)	0.75mm ²	0.75mm ²	0.75mm ²	0.75mm ²
	1	0.75mm ²	0.75mm ²	0.75mm ²	0.75mm ²
		0.75mm ²	0.75mm ²	0.75mm ²	0.75mm ²

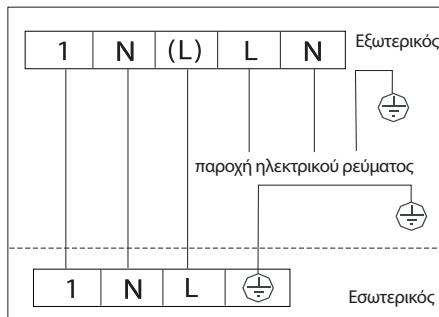

ΣΥΝΤΗΡΗΣΗ

Η τακτική συντήρηση είναι απαραίτητη για τη διατήρηση της απόδοσης του κλιματιστικού σας. Πριν από την εκτέλεση οποιασδήποτε εργασίας συντήρησης, αποσυνδέστε την παροχή ρεύματος, βγάζοντας το φις από την πρίζα

Εσωτερική μονάδα

Φίλτρα προστασίας από τη σκονη

1. Ανοίξτε το μπροστινό πάνελ σύμφωνα με τη φορά του βέλους.
2. Κρατώντας το μπροστινό πάνελ ψηλά με το ένα χέρι, βγάλτε το φίλτρο αέρα με το άλλο χέρι.
3. Καθαρίστε το φίλτρο με νερό. Εάν το φίλτρο έχει λερωθεί με λάδι, μπορείτε να το πλύνετε με χλιαρό νερό (η θερμοκρασία του νερού δεν πρέπει να υπερβαίνει τους 45 οC). Αφήστε το να στεγνώσει σε δροσερό και ξηρό μέρος.
4. Κρατώντας το μπροστινό πάνελ ψηλά με το ένα χέρι, τοποθετήστε το φίλτρο αέρα με το άλλο χέρι.
5. Κλείστε.

Το ηλεκτροστατικό και το αποσμητικό φίλτρο (εάν υπάρχει) δεν πλένονται και δεν αναγεννιούνται. Πρέπει να αντικαθίστανται με καινούργιο φίλτρο κάθε 6 μήνες.

Καθαρισμός εναλλακτη θερμοτητας

1. Ανοίξτε το μπροστινό πάνελ της μονάδας και ανασηκώστε το μέχρι το τέρμα της διαδρομής του. Έπειτα, απαγκιστρώστε το από τους μεντεσέδες για να διευκολύνετε τον καθαρισμό.
2. Καθαρίστε την εσωτερική μονάδα χρησιμοποιώντας ένα πανί με νερό (η θερμοκρασία του νερού δεν πρέπει να υπερβαίνει τους 40 °C) και ουδέτερο σαπούνι. Μην χρησιμοποιείτε ποτέ ισχυρούς διαλύτες ή απορρυπαντικά.
3. Αν η εξωτερική μονάδα είναι φραγμένη, αφαιρέστε τα φύλλα και τα σκουπίδια και καθαρίστε τη σκόνη με εκτόξευση αέρα ή λίγο νερό.

Συντήρηση στο τέλος εποχής

1. Αποσυνδέστε τον αυτόματο διακόπτη ή το φις.
2. Καθαρίστε και τοποθετήστε ξανά τα φίλτρα.
3. Μια ηλιόλουστη μέρα, αφήστε το κλιματιστικό να λειτουργεί σε λειτουργία αερισμού για μερικές ώρες, έτσι ώστε το εσωτερικό της μονάδας να στεγνώσει εντελώς.

Αντικατάσταση των μπαταριών

Όταν

- Δεν ακούγεται ήχος επιβεβαίωσης («μπιπ») από την εσωτερική μονάδα.
- Η οθόνη LCD δεν αποκρίνεται.

Πώς:

- Βγάλτε το κάλυμμα από το πίσω μέρος.
- Τοποθετήστε τις καινούργιες μπαταρίες προσέχοντας την πολικότητα.

ΣΗΜΕΙΩΣΗ: Να χρησιμοποιείτε μόνο καινούργιες μπαταρίες. Οι μπαταρίες πρέπει να αφαιρούνται από το τηλεχειριστήριο όταν το κλιματιστικό δεν είναι σε λειτουργία.

ΠΡΟΣΟΧΗ! Μην πετάτε τις μπαταρίες μαζί με τα κοινά οικιακά απορρίμματα. Οι μπαταρίες πρέπει να απορρίπτονται στους ειδικούς κάδους που βρίσκονται στα σημεία συλλογής φίλτρο προστασίας από τη σκόνη

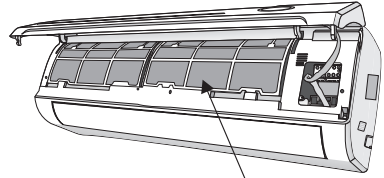
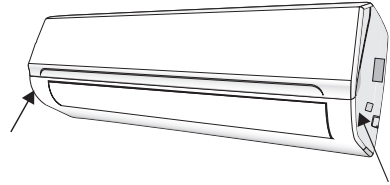

φίλτρο αντιρύπανσης

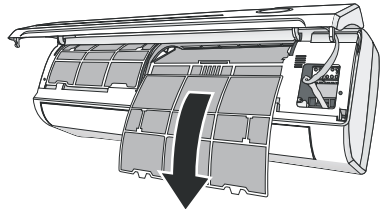

ΑΝΤΙΜΕΤΩΠΙΣΗ ΠΡΟΒΛΗΜΑΤΩΝ

Προβλημα	Πιθανες αιτιες
Η συσκευή δεν λειτουργεί	Διακοπή ρεύματος / έχει βγει το φως από την πρίζα.
	Βλάβη στον κινητήρα του ανεμιστήρα της εσωτερικής/εξωτερικής μονάδας.
	Ελαττωματικός θερμομαγνητικός διακόπτης κυκλώματος συμπίεστή.
	Ελαττωματική προστατευτική διάταξη ή ηλεκτρική ασφάλεια.
	Χαλαρές συνδέσεις ή έχει βγει το φως από την πρίζα.
	Μερικές φορές, η λειτουργία διακόπτεται για προστασία της συσκευής.
	Τάση εκτός του επιτρεπόμενου εύρους τάσης.
Παράξενη οσμή.	Ενεργή λειτουργία χρονοδιακόπτη ενεργοποίησης.
	Ελαττωματική ηλεκτρονική πλακέτα ελέγχου.
Παράξενη οσμή.	Βρώμικο φίλτρο αέρα.
Θόρυβος τρεχούμενου νερού.	Ανάστροφη ροή ρευστού στο κύκλωμα του ψυκτικού μέσου.
Από την έξοδο του αέρα, βγαίνουν μικρά σταγονίδια.	Αυτό συμβαίνει όταν ο αέρας στο δωμάτιο είναι πολύ κρύος, για παράδειγμα στη λειτουργία ψύξης ή αφύγρανσης.
Ακούγεται ένας παράξενος θόρυβος.	Αυτό ο θόρυβος οφείλεται στη διαστολή ή τη συστολή του μπροστινού πάνελ λόγω της διακύμανσης της θερμοκρασίας και δεν αποτελεί πρόβλημα.
Ανεπαρκής ροή αέρα, θερμού ή κρύου.	Εσφαλμένη ρύθμιση θερμοκρασίας.
	Υπάρχουν εμπόδια στις εισόδους και τις εξόδους του κλιματιστικού.
	Βρώμικο φίλτρο αέρα.
	Η ταχύτητα του ανεμιστήρα έχει ρυθμιστεί στο ελάχιστο.
	Υπάρχουν άλλες πηγές θερμότητας στο δωμάτιο.
Δεν υπάρχει ψυκτικό μέσο.	
Η συσκευή δεν ανταποκρίνεται στις εντολές.	Το τηλεχειριστήριο δεν είναι αρκετά κοντά στην εσωτερική μονάδα.
	Οι μπαταρίες του τηλεχειριστηρίου πρέπει να αντικατασταθούν.
	Υπάρχουν εμπόδια μεταξύ του τηλεχειριστηρίου και του δέκτη σήματος της εσωτερικής μονάδας.
Η οθόνη είναι σβηστή.	Ενεργή λειτουργία φωτισμού.
	Διακοπή ρεύματος.
Απενεργοποιήστε αμέσως το κλιματιστικό και διακόψτε την παροχή ρεύματος αν:	Ακούγονται παράξενοι θόρυβοι κατά τη λειτουργία.
	Υπάρχει ελαττωματική ηλεκτρονική πλακέτα ελέγχου.
	Υπάρχουν ελαττωματικές ασφάλειες ή διακόπτες με βλάβη.
	Υπάρχουν σταγονίδια ή άλλα αντικείμενα στο εσωτερικό της συσκευής.
	Τα καλώδια ή τα φως έχουν υπερθερμανθεί.
	Παρατηρούνται πολύ έντονες οσμές που προέρχονται από τη συσκευή.

Κωδικοί σφάλματος στην οθόνη			
Σε περίπτωση σφάλματος, εμφανίζονται οι ακόλουθοι κωδικοί σφάλματος στην οθόνη της εσωτερικής μονάδας:			
Οθόνη	Περιγραφή του προβλήματος	Οθόνη	Περιγραφή του προβλήματος
Ε1	Ελαττωματικός αισθητήρας θερμοκρασίας εσωτερικού χώρου	ΕΒ	Ελαττωματικός αισθητήρας θερμοκρασίας εξόδου εξωτερικής μονάδας
Ε2	Ελαττωματικός αισθητήρας θερμοκρασίας σωλήνα εσωτερικής μονάδας	Ε9	Βλάβη μονάδας IPM εξωτερικής μονάδας
Ε3	Ελαττωματικός αισθητήρας θερμοκρασίας σωλήνα εξωτερικής μονάδας	ΕΑ	Πρόβλημα στο ρεύμα της εξωτερικής μονάδας
Ε4	Διαρροή ή βλάβη στο σύστημα του ψυκτικού μέσου	ΕΕ	Πρόβλημα EEPROM της πλακέτας της εξωτερικής μονάδας
Ε6	Βλάβη του κινητήρα του ανεμιστήρα της εσωτερικής μονάδας	ΕF	Βλάβη του κινητήρα του ανεμιστήρα της εξωτερικής μονάδας
Ε7	Ελαττωματικός αισθητήρας θερμοκρασίας αέρα εξωτερικού χώρου	ΕΗ	Ελαττωματικός αισθητήρας θερμοκρασίας αναρρόφησης εξωτερικής μονάδας

ΟΔΗΓΙΕΣ ΣΕΡΒΙΣ

- Δείτε τις πληροφορίες που περιλαμβάνονται στο παρόν εγχειρίδιο για να βρείτε τις διαστάσεις του χώρου που απαιτείται για τη σωστή εγκατάσταση της συσκευής, συμπεριλαμβανομένων των ελάχιστων επιτρεπόμενων αποστάσεων από τις παρακείμενες δομές.
- Η συσκευή πρέπει να εγκατασταθεί, να λειτουργεί και να αποθηκεύεται σε χώρο με εμβαδόν άνω των 4 m².
- Επιτρέπεται η εγκατάσταση των ελάχιστων δυνατών σωληνώσεων.
- Οι σωληνώσεις πρέπει να προστατεύονται από φυσικές ζημιές και δεν επιτρέπεται να εγκαθίστανται σε μη αεριζόμενο χώρο αν ο χώρος είναι μικρότερος από 4 m².
- Πρέπει να υπάρχει συμμόρφωση με τους εθνικούς κανονισμούς για τα αέρια.
- Οι μηχανικές συνδέσεις πρέπει να είναι προσβάσιμες για συντήρηση.
- Ακολουθήστε τις οδηγίες που δίνονται στο παρόν εγχειρίδιο για τον χειρισμό, την εγκατάσταση, τον καθαρισμό, τη συντήρηση και την απόρριψη του ψυκτικού μέσου.
- Βεβαιωθείτε ότι δεν υπάρχουν εμπόδια στα ανοίγματα αερισμού.
- Σημείωση: Η συντήρηση πρέπει να γίνεται σύμφωνα με τις οδηγίες του κατασκευαστή.
- Προειδοποίηση: Η συσκευή πρέπει να φυλάσσεται σε καλά αεριζόμενο χώρο διαστάσεων αντίστοιχων του προβλεπόμενου εμβαδού δωματίου για λειτουργία.
- Προειδοποίηση: Η συσκευή πρέπει να φυλάσσεται σε δωμάτιο χωρίς συνεχείς γυμνές φλόγες (για παράδειγμα, συσκευή αερίου σε λειτουργία) και πηγές ανάφλεξης (για παράδειγμα, ηλεκτρικός θερμαντήρας σε λειτουργία).
- Η συσκευή πρέπει να φυλάσσεται έτσι ώστε να αποτρέπονται τυχόν μηχανικές βλάβες.
- Είναι σκόπιμο όσοι καλούνται να εργαστούν στα κυκλώματα ψυκτικού μέσου να διαθέτουν έγκυρο πιστοποιητικό σε ισχύ, από φορέα αξιολόγησης διαπιστευμένο από τη βιομηχανία, όπου θα αναγνωρίζεται η επάρκειά τους για τον χειρισμό ψυκτικών μέσων, σύμφωνα με τις προδιαγραφές αξιολόγησης που αναγνωρίζονται στον συγκεκριμένο βιομηχανικό κλάδο.
Οι εργασίες συντήρησης επιτρέπεται να εκτελούνται μόνο σύμφωνα με τις συστάσεις του κατασκευαστή του εξοπλισμού. Οι εργασίες συντήρησης και επισκευής που απαιτούν τη συνδρομή και άλλων ειδικευμένων ατόμων πρέπει να εκτελούνται υπό την επίβλεψη του ατόμου που είναι εξουσιοδοτημένο για τη χρήση εύφλεκτων ψυκτικών μέσων.
- Όλες οι διαδικασίες που επηρεάζουν τα μέσα ασφαλείας πρέπει να εκτελούνται μόνο από εξουσιοδοτημένα άτομα.
- Προειδοποίηση:**
 - Μην χρησιμοποιείτε άλλα μέσα για να επιταχύνετε τη διαδικασία απόψυξης ή για τον καθαρισμό, εκτός αυτών που συνιστώνται από τον κατασκευαστή.
 - Η συσκευή πρέπει να φυλάσσεται σε δωμάτιο χωρίς πηγές ανάφλεξης σε συνεχή λειτουργία (για παράδειγμα, γυμνές φλόγες, συσκευή αερίου σε λειτουργία ή ηλεκτρικός θερμαντήρας σε λειτουργία).
 - Μην τρυπάτε και μην καίτε.
 - Έχετε υπόψη ότι τα ψυκτικά μέσα ενδέχεται να μην έχουν οσμή.



Προσοχή: Κίνδυνος πυρκαγιάς



Οδηγίες χρήσης



Διαβάστε το τεχνικό εγχειρίδιο

16. Πληροφορίες για το σέρβις:

1. Έλεγχος στον χώρο

Πριν από την έναρξη εργασιών σε συστήματα που περιέχουν εύφλεκτα ψυκτικά μέσα, είναι απαραίτητο να γίνονται έλεγχοι ασφαλείας προκειμένου να διασφαλίζεται η ελαχιστοποίηση του κινδύνου ανάφλεξης. Σε περίπτωση επισκευής του συστήματος του ψυκτικού μέσου, πρέπει να λαμβάνονται οι παρακάτω προφυλάξεις πριν από την εκτέλεση εργασιών στο σύστημα.

2. Διαδικασία εργασίας

Οι εργασίες πρέπει να εκτελούνται στο πλαίσιο ελεγχόμενων διαδικασιών προκειμένου να ελαχιστοποιείται η πιθανότητα παρουσίας εύφλεκτων αερίων ή αναθυμιάσεων κατά τη διάρκεια των εργασιών.

3. Γενική περιοχή εργασιών

Πρέπει να δίδονται οδηγίες σε όλο το τεχνικό προσωπικό, καθώς και στα υπόλοιπα άτομα που εργάζονται στον χώρο, για τη φύση των πραγματοποιούμενων εργασιών. Πρέπει να αποφεύγονται η εργασία σε περιορισμένους χώρους. Η περιοχή γύρω από τον χώρο εκτέλεσης εργασιών πρέπει να είναι απομονωμένη. Βεβαιωθείτε ότι οι συνθήκες εντός του χώρου είναι ασφαλείς μετά από έλεγχο των εύφλεκτων υλικών.

4. Έλεγχος για παρουσία ψυκτικού μέσου

Ο χώρος πρέπει να ελέγχεται με κατάλληλο ανιχνευτή ψυκτικού πριν και κατά τη διάρκεια των εργασιών, προκειμένου ο τεχνικός να γνωρίζει για την ενδεχόμενη παρουσία εύφλεκτων ουσιών στην ατμόσφαιρα. Βεβαιωθείτε ότι ο εξοπλισμός εντοπισμού διαρροών που χρησιμοποιείται είναι κατάλληλος για χρήση με εύφλεκτα ψυκτικά, π.χ. χωρίς σχηματισμό σπινθήρων, κατάλληλα στεγανοποιημένος ή εγγενώς ασφαλής.

5. Υπαρξη πυροσβεστήρων

Εάν πρόκειται να πραγματοποιηθούν εργασίες που περιλαμβάνουν υψηλή θερμοκρασία στον εξοπλισμό του ψυκτικού μέσου ή σε άλλα σχετικά μέρη, πρέπει να υπάρχει διαθέσιμος κατάλληλος εξοπλισμός πυρόσβεσης. Πρέπει να διαθέτετε έναν πυροσβεστήρα ξηράς σκόνης ή CO₂ κοντά στον χώρο πλήρωσης.

6. Απουσία πηγών ανάφλεξης

Τα άτομα που εκτελούν εργασίες σχετικές με το σύστημα του ψυκτικού μέσου, οι οποίες περιλαμβάνουν την αποκάλυψη κάποιου σωλήνα, δεν επιτρέπεται να χρησιμοποιούν οποιαδήποτε πηγή ανάφλεξης με τέτοιο τρόπο που να οδηγεί σε κίνδυνο πυρκαγιάς ή έκρηξης. Όλες οι πιθανές πηγές ανάφλεξης, συμπεριλαμβανομένου του καπνίσματος, θα πρέπει να διατηρούνται αρκετά μακριά από τον χώρο της εγκατάστασης, επισκευής, αφαίρεσης και απόρριψης, όπου ενδέχεται να γίνει διαρροή του ψυκτικού μέσου στον περιβάλλοντα χώρο. Πριν από την εκτέλεση οποιασδήποτε εργασίας, πρέπει να διερευνηθεί ο χώρος γύρω από τον εξοπλισμό για να διασφαλιστεί ότι δεν υπάρχουν κίνδυνοι ανάφλεξης ή πυρκαγιάς. Πρέπει να υπάρχουν προειδοποιητικές πινακίδες με την ένδειξη «ΜΗΝ ΚΑΠΝΙΖΕΤΕ».

7. Αεριζόμενος χώρος

Πριν επέμβετε στο σύστημα ή εκτελέσετε οποιαδήποτε εργασία που περιλαμβάνει υψηλή θερμοκρασία, βεβαιωθείτε ότι ο χώρος είναι ανοιχτός ή ότι αερίζεται κατάλληλα. Πρέπει να εξακολουθεί να υπάρχει αερισμός, σε κάποιον βαθμό, κατά τη διάρκεια των εργασιών. Ο αερισμός θα πρέπει να εξασφαλίζει την ασφαλή διασπορά τυχόν ψυκτικού μέσου που εκλύεται και, κατά προτίμηση, την αποβολή του στον εξωτερικό χώρο, στην ατμόσφαιρα.

8. Έλεγχος στον ψυκτικό εξοπλισμό

Κατά την αλλαγή ηλεκτρικών εξαρτημάτων, αυτά πρέπει να είναι κατάλληλα για τον σκοπό που προορίζονται και να πληρούν τις προδιαγραφές. Οι οδηγίες συντήρησης και σέρβις του κατασκευαστή πρέπει να εφαρμόζονται πάντα. Εάν έχετε οποιαδήποτε απορία, συμβουλευτείτε το τμήμα τεχνικής υποστήριξης του κατασκευαστή.

Στις εγκαταστάσεις όπου χρησιμοποιούνται εύφλεκτα ψυκτικά μέσα, πρέπει να ελέγχεται αν:

- Η ποσότητα πλήρωσης είναι ανάλογη του μεγέθους του δωματίου μέσα στο οποίο έχουν εγκατασταθεί τα μέρη που περιέχουν το ψυκτικό.

- Ο εξοπλισμός και τα ανοίγματα εξαερισμού λειτουργούν σωστά και δεν εμποδίζονται.

- Υπάρχει ψυκτικό μέσο στο δευτερεύον κύκλωμα στην περίπτωση που χρησιμοποιείται κάποιο έμμεσο κύκλωμα ψύξης.

- Η σήμανση του εξοπλισμού εξακολουθεί να είναι ορατή και ευανάγνωστη. Οι πινακίδες και τα σήματα που δεν είναι πλέον ευανάγνωστα πρέπει να αντικαθιστώνται.

- Οι σωλήνες ή τα εξαρτήματα του ψυκτικού μέσου είναι εγκατεστημένα σε θέσεις όπου είναι απίθανο να εκτεθούν σε οποιαδήποτε ουσία η οποία πιθανώς να προκαλέσει τη διάβρωσή τους, εκτός αν τα εν λόγω εξαρτήματα είναι κατασκευασμένα από υλικά τα οποία είναι εγγενώς ανθεκτικά στη διάβρωση ή είναι κατάλληλα προστατευμένα έναντι διάβρωσης.

9. Έλεγχος στις ηλεκτρικές διατάξεις

Οι εργασίες επισκευής και συντήρησης των ηλεκτρικών μερών πρέπει να περιλαμβάνουν αρχικούς ελέγχους ασφαλείας και διαδικασίες ελέγχου των εξαρτημάτων. Εάν υπάρχει βλάβη που μπορεί να θέσει σε κίνδυνο την ασφάλεια, τότε δεν επιτρέπεται να συνδεθεί η παροχή ρεύματος στο κύκλωμα μέχρι να γίνει επιδιόρθωση της βλάβης. Εάν δεν είναι δυνατό να γίνει άμεση επισκευή της βλάβης αλλά είναι απαραίτητη η συνέχιση της λειτουργίας της μονάδας, πρέπει να εφαρμοστεί μια ικανοποιητική προσωρινή λύση. Αυτό πρέπει να αναφερθεί στον ιδιοκτήτη του εξοπλισμού ώστε να ενημερωθούν όλοι οι ενδιαφερόμενοι.

Κατά τους αρχικούς ελέγχους ασφαλείας, πρέπει να ελέγχεται αν:

- Οι πυκνωτές είναι εκφορτισμένοι: αυτό πρέπει να γίνεται με ασφαλή τρόπο ώστε να αποφεύγεται το ενδεχόμενο σχηματισμού σπινθήρων.

- Δεν υπάρχουν εκτεθειμένα ηλεκτροφόρα μέρη ή καλώδια κατά την πλήρωση, ανακίνηση ή εξαέρωση του συστήματος.

- Υπάρχει συνέχεια στη σύνδεση της γείωσης.

17. Επισκευές σε σφραγισμένα εξαρτήματα

1. Κατά την επισκευή σφραγισμένων εξαρτημάτων, πρέπει να αποσυνδέεται κάθε παροχή ρεύματος από τον εξοπλισμό στον οποίο εκτελούνται εργασίες, πριν από την αφαίρεση οποιουδήποτε σφραγισμένου καλύμματος κ.λπ. Εάν είναι απολύτως απαραίτητο να υπάρχει ηλεκτρική παροχή στον εξοπλισμό κατά τη διάρκεια του σέρβις, θα πρέπει να υπάρχει μια συσκευή εντοπισμού διαρροών σε συνεχή λειτουργία η οποία να είναι τοποθετημένη στο πιο κρίσιμο σημείο έτσι ώστε να προειδοποιεί για ενδεχόμενη κατάσταση κινδύνου.

2. Πρέπει να δίνεται ιδιαίτερη προσοχή στα παρακάτω για να διασφαλίζεται ότι η εργασία σε ηλεκτρικά μέρη δεν αλλοιώνει το περίβλημα με τέτοιο τρόπο ώστε να επηρεάζεται το επίπεδο προστασίας. Περιλαμ- βάνονται τυχόν ζημιές σε καλώδια, μεγάλος αριθμός συνδέσεων, ακροδέκτες που δεν πληρούν τις αρχικές προδιαγραφές, φθαρμένα στεγανοποιητικά, εσφαλμένη εφαρμογή στυπιοθλιπών κ.λπ.

Βεβαιωθείτε ότι η συσκευή είναι στερεωμένη καλά.

Βεβαιωθείτε ότι τα στεγανοποιητικά ή τα υλικά στεγανοποίησης δεν έχουν φθαρεί τόσο ώστε να μην εξυ- πηρετούν πλέον τον σκοπό της αποτροπής της διείσδυσης εύφλεκτων αερίων. Τα ανταλλακτικά πρέπει να πληρούν τις προδιαγραφές του κατασκευαστή.

ΣΗΜΕΙΩΣΗ: Η χρήση κόλλας οδικών ενδέχεται να επηρεάσει αρνητικά την απόδοση κάποιων τύπων εξοπλισμού εντοπισμού διαρροών. Τα εγγενώς ασφαλή εξαρτήματα δεν χρειάζεται να απομονώνονται πριν από την εκτέλεση εργασιών σε αυτά.

18. Επισκευή σε εγγενώς ασφαλή εξαρτήματα

Μην εφαρμόζετε οποιαδήποτε μόνιμα επαγωγικά ή χωρητικά φορτία στο κύκλωμα χωρίς να διασφαλίσετε ότι δεν θα γίνει υπέρβαση των επιτρεπόμενων ορίων τάσης και έντασης ρεύματος που ισχύουν για τον χρησιμοποιούμενο εξοπλισμό.

Τα εγγενώς ασφαλή εξαρτήματα είναι τα μοναδικά στα οποία επιτρέπεται η εκτέλεση εργασιών ενώ διαρρέονται από ρεύμα, σε εύφλεκτη ατμόσφαιρα. Ο εξοπλισμός δοκιμής πρέπει να έχει κατάλληλα χαρακτηριστικά.

Τα εξαρτήματα επιτρέπεται να αντικαθίστανται μόνο με ανταλλακτικά που υποδεικνύονται από τον κατα- σκευαστή. Διαφορετικά, μπορεί να προκληθεί ανάφλεξη του ψυκτικού μέσου στην ατμόσφαιρα μετά από διαρροή.

19. Καλωδίωση

Βεβαιωθείτε ότι η καλωδίωση δεν θα υπόκειται σε φθορά, διάβρωση, υπερβολική πίεση, κραδασμούς, αιχμηρά άκρα ή άλλες δυσμενείς περιβαλλοντικές συνθήκες. Στον έλεγχο, πρέπει επίσης να λαμβάνεται υπόψη το αποτέλεσμα της γήρανσης ή των συνεχών κραδασμών από μηχανές όπως οι συμπιεστές ή οι ανεμιστήρες.

20. Ανίχνευση εύφλεκτων ψυκτικών μέσων

Σε καμία περίπτωση δεν επιτρέπεται η χρήση πηγών πιθανής ανάφλεξης κατά την αναζήτηση ή την ανίχνευση διαρροών ψυκτικού μέσου. Δεν επιτρέπεται η χρήση λάμπας αλογόνου (ή οποιουδήποτε άλλου ανιχνευτή όπου χρησιμοποιείται γυμνή φλόγα).

21. Τρόποι ανίχνευσης διαρροών

Οι παρακάτω τρόποι εντοπισμού διαρροών νοούνται ως αποδοτικοί για συστήματα που περιέχουν εύφλεκτα ψυκτικά μέσα. Για την ανίχνευση εύφλεκτων ψυκτικών μέσων, πρέπει να χρησιμοποιούνται ηλεκτρονικοί ανιχνευτές διαρροών. Ωστόσο, ενδέχεται η ευαισθησία τους να μην είναι κατάλληλη ή να χρειάζονται βαθμονόμηση εκ νέου. (Η βαθμονόμηση του εξοπλισμού ανίχνευσης πρέπει να γίνεται σε χώρο όπου δεν υπάρχει ψυκτικό μέσο.) Βεβαιωθείτε ότι ο ανιχνευτής δεν αποτελεί πιθανή πηγή ανάφλεξης και ότι είναι κατάλληλος για το χρησιμοποιούμενο ψυκτικό μέσο. Ο εξοπλισμός ανίχνευσης διαρροών ρυθμίζεται σε ποσοστό του LFL στο ψυκτικό μέσο και να βαθμονομείται για το χρησιμοποιούμενο ψυκτικό. Πρέπει να επιβεβαιώνεται το κατάλληλο ποσοστό αερίου (μέγ. 25%).

Τα υγρά ανίχνευσης διαρροών είναι κατάλληλα για χρήση με τα περισσότερα ψυκτικά μέσα αλλά πρέπει να αποφεύγεται η χρήση καθαριστικών που περιέχουν χλώριο, καθώς αυτό μπορεί να αντιδράσει με το ψυκτι- κό μέσο, με αποτέλεσμα τη διάβρωση των χαλκοσωλήνων.

Εάν υπάρχει υπόνοια για διαρροή, πρέπει να σβήσετε ή να απομακρύνετε όλες τις γυμνές φλόγες.

Εάν εντοπιστεί διαρροή ψυκτικού που απαιτεί συγκόλληση, πρέπει να ανακτηθεί όλο το ψυκτικό μέσο από το σύστημα ή να απομωνωθεί (μέσω των βαλβίδων διακοπής) σε τμήμα του συστήματος που βρίσκεται μακριά από τη διαρροή. Έπειτα, πρέπει να διοχετευθεί στο σύστημα οξυγόνο ελεύθερο αζώτου (OFN), τόσο πριν όσο και κατά τη διάρκεια της διαδικασίας συγκόλλησης.

22. Αφαίρεση και εκκένωση

Κατά την παρέμβαση στο κύκλωμα του ψυκτικού μέσου για την εκτέλεση επισκευών ή για οποιονδήποτε άλλο σκοπό, πρέπει να εφαρμόζονται συμβατικές διαδικασίες. Ωστόσο, είναι σημαντικό να ακολουθείται η βέλτιστη δυνατή πρακτική, καθώς η ευφλεκτότητα αποτελεί ζήτημα που πρέπει να λαμβάνεται υπόψη. Πρέπει να ακολουθείται η παρακάτω διαδικασία:

- Αφαίρεση του ψυκτικού μέσου
- Καθαρισμός του κυκλώματος με αδρανές αέριο
- Εκκένωση
- Καθαρισμός πάλι με αδρανές αέριο
- Άνοιγμα κυκλώματος με κοπή ή φλόγιστρο

Το ψυκτικό πρέπει να ανακτάται στις κατάλληλες φιάλες. Το σύστημα πρέπει να καθαριστεί με οξυγόνο ελεύθερο αζώτου (OFN) για να διασφαλιστεί η ασφάλεια της μονάδας. Αυτή η διαδικασία μπορεί να χρειαστεί να επαναληφθεί αρκετές

φορές. Δεν επιτρέπεται να χρησιμοποιείται πεπιεσμένος αέρας ή οξυγόνο για αυτή την εργασία.

Ο καθαρισμός επιτυγχάνεται με παροχή OFN για το «σπάσιμο» του κενού στο σύστημα και πλήρωση μέχρι να επιτευχθεί η πίεση λειτουργίας, έπειτα έκλυση στην ατμόσφαιρα και τελικά δημιουργία κενού στο κύκλωμα. Η διαδικασία αυτή επαναλαμβάνεται μέχρι να μην υπάρχει πλέον κανένα ίχνος ψυκτικού στο σύστημα. Όταν χρησιμοποιείται η τελική ποσότητα OFN, το σύστημα πρέπει να εκτονωθεί σε ατμοσφαιρική πίεση προκειμένου να είναι δυνατή η εκτέλεση εργασιών. Η συγκεκριμένη διαδικασία είναι κρίσιμης σημασίας σε περίπτωση που χρειάζεται να πραγματοποιηθούν διαδικασίες συγκόλλησης στους σωλήνες. Βεβαιωθείτε ότι η έξοδος της αντλίας κενού δεν είναι κοντά σε κάποια πηγή ανάφλεξης και ότι υπάρχει εξερισμός.

23. Θέση εκτός λειτουργίας

Πριν από την εκτέλεση αυτής της διαδικασίας, είναι απαραίτητο ο τεχνικός να είναι πλήρως εξοικειωμένος με τον εξοπλισμό και όλα τα χαρακτηριστικά του. Συνιστάται η εφαρμογή ορθών πρακτικών με σκοπό την πλήρη και ασφαλή ανάκτηση του ψυκτικού μέσου. Πριν από την εκτέλεση της εργασίας, πρέπει να ληφθεί δείγμα ελαίου και ψυκτικού μέσου στην περίπτωση που απαιτηθεί ανάλυση πριν από την επαναχρησιμοποίηση του ανακτημένου ψυκτικού μέσου. Είναι απαραίτητο να υπάρχει παροχή ρεύματος πριν από την έναρξη της διαδικασίας.

α) Εξοικειωθείτε με τον εξοπλισμό και τη λειτουργία του.

β) Απομονώστε ηλεκτρικά το σύστημα.

γ) Πριν ξεκινήσετε τη διαδικασία, βεβαιωθείτε ότι:

- υπάρχει διαθέσιμος μηχανικός εξοπλισμός, εάν απαιτείται, για τον χειρισμό των φιαλών του ψυκτικού μέσου

- υπάρχουν όλα τα απαραίτητα μέσα ατομικής προστασίας και χρησιμοποιούνται σωστά

- η διαδικασία ανάκτησης γίνεται υπό τη συνεχή εποπτεία ενός εξουσιοδοτημένου ατόμου

- ο εξοπλισμός και οι φιάλες ανάκτησης πληρούν τις προδιαγραφές των σχετικών προτύπων

δ) Εάν είναι δυνατόν, εκκενώστε το σύστημα του ψυκτικού μέσου.

ε) Εάν δεν είναι δυνατή η δημιουργία κενού, χρησιμοποιήστε μια πολλαπλή έτσι ώστε το ψυκτικό να μπορεί να αφαιρεθεί από διάφορα σημεία του συστήματος.

στ) Βεβαιωθείτε ότι η φιάλη βρίσκεται πάνω στον ζυγό πριν αρχίσει η ανάκτηση.

ζ) Εκκινήστε τον εξοπλισμό ανάκτησης και ρυθμίστε τον σύμφωνα με τις οδηγίες του κατασκευαστή. η) Μην υπερχειλίσετε τις φιάλες. (Το ρευστό δεν πρέπει να καταλαμβάνει πάνω από το 80% του όγκου της φιάλης.)

θ) Μην υπερβαίνετε τη μέγιστη πίεση λειτουργίας της φιάλης, ακόμα και προσωρινά.

ι) Όταν οι φιάλες έχουν γεμίσει σωστά κι έχει ολοκληρωθεί η διαδικασία, βεβαιωθείτε ότι οι φιάλες και ο εξοπλισμός απομακρύνονται από τον χώρο εγκαίρως και ότι όλες οι βαλβίδες απομόνωσης του εξοπλισμού είναι κλειστές.

ια) Το ψυκτικό που έχει ανακτηθεί δεν πρέπει να χρησιμοποιηθεί σε άλλο κύκλωμα ψύξης, εκτός εάν έχει καθαριστεί και ελεγχθεί.

24. Επισήμανση

Πρέπει να υπάρχει πινακίδα πάνω στον εξοπλισμό όπου θα δηλώνεται ότι αυτός έχει τεθεί εκτός λειτουργίας και δεν περιέχει ψυκτικό μέσο. Η πινακίδα πρέπει να περιλαμβάνει ημερομηνία και υπογραφή. Βεβαιωθείτε ότι υπάρχουν πινακίδες πάνω στον εξοπλισμό όπου δηλώνεται ότι αυτός περιέχει εύφλεκτο ψυκτικό μέσο.

25. Ανάκτηση

Για την αφαίρεση του ψυκτικού μέσου από το σύστημα, είτε για σέρβις είτε για θέση εκτός λειτουργίας, συνιστάται η εφαρμογή ορθών πρακτικών έτσι ώστε το σύνολο του ψυκτικού μέσου να αφαιρεθεί με ασφαλή τρόπο.

Για τη μεταφορά του ψυκτικού μέσου σε φιάλες, βεβαιωθείτε ότι χρησιμοποιούνται μόνο φιάλες οι οποίες είναι κατάλληλες για την ανάκτηση ψυκτικού μέσου. Βεβαιωθείτε ότι υπάρχουν όσες φιάλες χρειάζονται για τη φύλαξη του

συνολικού όγκου του ψυκτικού μέσου που περιέχεται στο σύστημα. Όλες οι φιάλες που χρησιμοποιούνται προορίζονται για το ανακτηθέν ψυκτικό μέσο και φέρουν σήμανση για το συγκεκριμένο ψυκτικό μέσο (π.χ. ειδικές φιάλες για την ανάκτηση ψυκτικού μέσου).

Οι φιάλες πρέπει να διαθέτουν βαλβίδα εκτόνωσης πίεσης και τις σχετικές βαλβίδες διακοπής σε καλή κατάσταση. Οι άδειες φιάλες ανάκτησης εκκενώνονται και, εάν είναι δυνατόν, ψύχονται πριν από την ανάκτηση.

Ο εξοπλισμός ανάκτησης πρέπει να είναι σε καλή κατάσταση λειτουργίας, να συνοδεύεται από σχετικό εγχειρίδιο οδηγιών και να είναι κατάλληλος για την ανάκτηση όλων των ψυκτικών μέσων, συμπεριλαμβανομένων, όπου χρειάζεται, των εύφλεκτων ψυκτικών. Επιπλέον, πρέπει να υπάρχει διαθέσιμο και σε καλή κατάσταση λειτουργίας ένα σετ βαθμονομημένων ζυγών. Οι σωλήνες πρέπει να διαθέτουν στεγανούς συνδέσμους αποσύνδεσης, οι οποίοι πρέπει να βρίσκονται σε καλή κατάσταση. Πριν από τη χρήση του εξοπλισμού ανάκτησης, βεβαιωθείτε ότι είναι σε ικανοποιητική κατάσταση λειτουργίας, έχει συντηρηθεί σωστά και τυχόν ηλεκτρικά εξαρτήματα είναι στεγανοποιημένα για την αποφυγή ανάφλεξης σε περίπτωση έκλυσης ψυκτικού. Εάν έχετε οποιαδήποτε αμφιβολία, συμβουλευτείτε τον κατασκευαστή.

Το ανακτημένο ψυκτικό μέσο πρέπει να επιστραφεί στον προμηθευτή μέσα στη σωστή φιάλη ανάκτησης, μαζί με το σχετικό σημείωμα μεταφοράς αποβλήτων. Μην αναμιγνύετε ψυκτικά μέσα στις μονάδες άνκτησης και, ειδικότερα, όχι μέσα στις φιάλες.

Εάν χρειαστεί να αφαιρέσετε τους συμπίεστρες ή τα λάδια των συμπίεστρων, βεβαιωθείτε ότι έχουν εκκενωθεί σε αποδεκτό επίπεδο για να βεβαιωθείτε ότι δεν έχει απομείνει εύφλεκτο ψυκτικό μέσο στο λιπαντικό. Η διαδικασία εκκένωσης πρέπει να εκτελείται πριν από την επιστροφή του συμπίεστη στους προμηθευτές. Για την επιτάχυνση της εν λόγω διαδικασίας, επιτρέπεται η θέρμανση του σώματος του συμπίεστη με ηλεκτρικό τρόπο. Όταν γίνεται αποστράγγιση του λαδιού από ένα σύστημα, πρέπει να γίνεται με ασφαλή τρόπο.

Το εγχειρίδιο χρήστη της εφαρμογής Smart WiFi βρίσκεται στη διεύθυνση:
<https://tesla.info/wp-content/uploads/pdf/TeslaTTWiFiapp.pdf>



Τύπος προϊόντος / Product Type: _____

Σειριακός αριθμός / Serial No: _____

Ημερομηνία Αγοράς / Purchase Date: _____

Στοιχεία Καταναλωτή / Customer: _____

Τηλέφωνο Καταναλωτή / Customer's Phone No.: _____

Διεύθυνση Καταναλωτή/ Customer's Address: _____

ΟΡΟΙ ΕΓΓΥΗΣΗΣ ΚΛΙΜΑΤΙΣΤΙΚΩΝ TESLA

1. Η Εγγύηση Καταναλωτών για τα κλιματιστικά TESLA ισχύει για δύο (2) έτη με προοπτική επέκτασης της εγγύησης σε συνολικά δέκα (10) έτη, από την ημερομηνία της πρώτης αγοράς. Η εγγύηση ισχύει για προϊόντα που αγοράστηκαν εντός Ελλάδας και Κύπρου.

Απαραίτητη προϋπόθεση για την επέκταση της εγγύησης είναι:

α. η εγκατάσταση του κλιματιστικού πρέπει να γίνει από εξουσιοδοτημένο ψυκτικό καθώς η διαδικασία απαιτεί εξειδικευμένο τεχνικό για την τήρηση των απαραίτητων όρων για τη σωστή λειτουργία του κλιματιστικού.

β. η εγγραφή στην ηλεκτρονική διεύθυνση www.teslagiveaways.com συμπληρώνοντας τα απαραίτητα στοιχεία καθώς και την απόδειξη αγοράς.

γ. η ετήσια συντήρηση του κλιματιστικού σύμφωνα με το χρονοδιάγραμμα συντηρήσεων. Οι συντηρήσεις θα πρέπει να ξεκινούν το πρώτο 3μηνο μετά την ολοκλήρωση του πρώτου έτους από την ημερομηνία αγοράς και το κόστος τους επιβαρύνει τον πελάτη. Ο σωστός προγραμματισμός των συντηρήσεων είναι ευθύνη του πελάτη

δ. σε περίπτωση όπου οι ανωτέρω όροι για την επέκταση της εγγύησης (σε 10-έτη) δεν τηρηθούν το προϊόν διαθέτει 2 έτη εγγύηση.

2. Στην περίπτωση που το προϊόν δεν λειτουργεί σωστά κατά την περίοδο εγγύησης, το Εξουσιοδοτημένο Επισκευαστικό Κέντρο της TESLA θα το επισκευάσει, εντός ευλόγου χρόνου, με σκοπό τη χρήση για την οποία κατασκευάστηκε, χωρίς να υπάρξει χρέωση για ανταλλακτικά ή την εργασία, αποκλεισμένων οποιονδήποτε περαιτέρω αξιώσεων.
3. Η εγγύηση ισχύει μόνο αν το προϊόν συνοδεύεται από το πρωτότυπο τιμολόγιο ή την απόδειξη αγοράς, με ένδειξη ημερομηνίας αγοράς του προϊόντος, μοντέλου του προϊόντος και επωνυμίας του εμπόρου.
4. Δεν καλύπτονται από την εγγύηση οι χρεώσεις και οι κίνδυνοι που σχετίζονται με τη μεταφορά του προϊόντος προς επισκευή στον μεταπωλητή ή στο επισκευαστικό κέντρο, καθώς επίσης και με την εγκατάσταση του προϊόντος και όποια άλλα έξοδα έμμεσα ή άμεσα σχετίζονται με την επισκευή του.
5. Όλες οι επισκευές της εγγύησης πρέπει να γίνουν από το επισκευαστικό κέντρο.
6. Η εγγύηση δεν καλύπτει κανένα προϊόν που χρησιμοποιείται πέραν των προδιαγραφών για τις οποίες κατασκευάστηκε (π.χ. επαγγελματική χρήση).

7. Η εγγύηση δεν καλύπτει: • Αναλώσιμα υλικά. • Περιοδικούς ελέγχους καλής λειτουργίας, συντήρηση και επισκευές ή αλλαγή ανταλλακτικών που οφείλονται σε φυσιολογική φθορά. • Επισκευές, μετατροπές ή καθαρισμούς που έλαβαν χώρα σε κέντρο service μη εξουσιοδοτημένο από την TESLA ή τον αντιπρόσωπο. • Λάθος χρήση, κακή χρήση, αμέλεια, υπερβολική χρήση, χειρισμό ή λειτουργία του προϊόντος κατά τρόπο μη σύμφωνο με τις οδηγίες που περιέχονται στα εγχειρίδια χρήσης και/ή στα σχετικά έγγραφα χρήσης, συμπεριλαμβανομένων χωρίς περιορισμό, πλημμελούς φύλαξης, πτώσης, υπερβολικών δονήσεων. • Προϊόντα με δυσανάγνωστο αριθμό σειράς. • Σύνδεση του προϊόντος με εξοπλισμό που δεν είναι συμβατός ή εγκεκριμένος από την TESLA. • Ζημιές που προκαλούνται ενδεικτικά από αστραπές, νερό ή υγρασία, φωτιά, πόλεμο, δημόσιες αναταραχές, λάθος τάσεις του δικτύου παροχής ρεύματος (προβλήματα του δικτύου ηλεκτροδότησης κλπ), λάθος κλιματισμό ή οποιοδήποτε λόγο που είναι πέραν από τον έλεγχο του Αντιπροσώπου.
8. Η εγγύηση προσφέρεται σε οποιοδήποτε άτομο κατέχει νόμιμα το προϊόν μέσα στο χρόνο διάρκειάς της.
9. Η εγγύηση αποτελεί την πλήρη αποζημίωση του αγοραστή. Η TESLA και ο Αντιπρόσωπος της δεν ευθύνονται για οποιαδήποτε άλλη ζημιά εκτός από την επισκευή ή αντικατάσταση κατά τα ως άνω, που να σχετίζεται άμεσα ή έμμεσα με τη δυσλειτουργία του προϊόντος.
10. Το προϊόν δεν καλύπτεται από την εγγύηση σε περίπτωση που η εγκατάσταση δεν έχει γίνει βάση των προτύπων που αναφέρονται στο εγχειρίδιο χρήσης και εγκατάστασης.

ΓΙΑ ΠΕΡΙΣΣΟΤΕΡΕΣ ΠΛΗΡΟΦΟΡΙΕΣ ΑΠΕΥΘΥΝΘΕΙΤΕ ΣΤΗ ΔΙΕΥΘΥΝΣΗ

email: warranty.gr@comtrade.com

ΠΙΝΑΚΑΣ ΣΥΝΤΗΡΗΣΗΣ

Ημερομηνία Συντήρησης	Εξειδικευμένος Εγκαταστάτης (Επωνυμία & Σφραγίδα)
Εγκατάσταση/...../.....	
1 ^ο Service/...../.....	
2 ^ο Service/...../.....	
3 ^ο Service/...../.....	
4 ^ο Service/...../.....	
5 ^ο Service/...../.....	
6 ^ο Service/...../.....	
7 ^ο Service/...../.....	
8 ^ο Service/...../.....	
9 ^ο Service/...../.....	



SIGURNOSNA PRAVILA I PREPORUKE ZA OSOBU KOJA OBAVLJA UGRADNJU

- Prije nego što započnete postupak ugradnje i upotrebe uređaja, pročitajte ovaj vodič.
- Prilikom ugradnje unutrašnje i vanjske jedinice, djeci bi trebalo zabraniti pristup radnom prostoru.
- Može doći do nepredviđenih nesretnih slučajeva.
- Uvjerite se da je osnova vanjske jedinice dobro pričvršćena.
- Uvjerite se da zrak ne može dospjeti do instalacija sa rashladnim sredstvom i provjerite da li rashladno sredstvo curi prilikom pomicanja klima uređaja.
- Nakon ugradnje klima uređaja, obavite ciklus testiranja i zabilježite radne podatke.
- Specifikacije osigurača postavljenog u okviru ugrađene kontrolne jedinice su 4A / 250 V.
- Unutrašnju jedinicu zaštitite osiguračem odgovarajućeg kapaciteta za maksimalnu ulaznu struju ili nekim drugim uređajem za zaštitu od preopterećenja.
- Uvjerite se da napon odgovara podacima navedenim na pločici sa specifikacijom. Održavajte čistoću prekidača ili utikača. Pravilno i čvrsto postavite utikač u utičnicu, čime ćete izbjeći rizik od strujnog udara ili požara nastalog uslijed neadekvatnog kontakta.
- Provjerite da li utičnica odgovara utikaču. Ukoliko to nije slučaj, zamijenite utičnicu.
- Uređaj mora biti opremljen elementom za isključivanje sa napajanja kojim se kontakt svih vodiča razdvaja, čime se omogućava potpuno isključenje u uvjetima prenapona kategorije III, a spomenuto sredstvo mora biti u sklopu trajnog razvoda i u skladu sa pravilima ožičavanja.
- Instaliranje klima uređaja moraju obaviti profesionalne ili kvalificirane osobe.
- Nemojte ugrađivati uređaj na mjestima udaljenim manje od 50 cm od zapaljivih tvari (alkohola itd.) ili od posuda pod pritiskom (npr. boca sa sprejevima).
- Ukoliko se uređaj upotrebljava u prostorima koji nemaju mogućnost provjetravanja, neophodno je poduzeti mjere predostrožnosti u cilju sprječavanja svakog curenja rashladnog plina u vanjsku sredinu i nastanka opasnosti od požara.
- Pakirani materijal se može reciklirati i trebalo bi ga odložiti u posebne kontejnere za otpad. Na kraju životnog vijeka ovog klima uređaja, odnesite ga u specijalizirani centar za prikupljanje otpada kako biste ga odložili.
- Klima uređaj koristite isključivo na način naveden u ovoj brošuri. Namijena ovih uputstava nije da pokriju sve moguće uvjete i okolnosti. Kao i kod svakog električnog uređaja namijenjenog za upotrebu u domaćinstvu, prilikom ugradnje, upotrebe i održavanja ovog proizvoda uvijek se preporučuje primjena zdravog razuma i opreza.
- Uređaj mora biti ugrađen u skladu sa važećim nacionalnim propisima.
- Prije nego što pristupite priključcima, morate isključiti cjelokupno napajanje.
- Ugradnja uređaja se mora obaviti u skladu sa nacionalnim propisima o ožičavanju.
- Ovaj uređaj mogu koristiti djeca uzrasta od 8 i više godina, kao i osobe sa umanjenim fizičkim, slušnim ili mentalnim sposobnostima ili osobe bez iskustva i znanja, ukoliko su pod nadzorom ili ukoliko su dobili uputstva o sigurnoj upotrebi uređaja i shvaćaju opasnosti koje upotreba istog nosi. Djeca se ne smiju igrati uređajem. Djeca ne smiju obavljati čišćenje i korisničko održavanje uređaja bez nadzora.



SIGURNOSNA PRAVILA I PREPORUKE ZA KORISNIKA

- Ne pokušavajte samostalno obaviti ugradnju klima uređaja; uvijek kontaktirajte specijalizirano tehničko osoblje.
- Čišćenje i održavanje mora obaviti specijalizirano tehničko osoblje. Prije nego što započnete postupak čišćenja ili održavanja, uvijek isključite uređaj iz struje.
- Uvjerite se da napon odgovara podacima navedenim na pločici sa specifikacijom. Održavajte čistoću prekidača ili utikača. Pravilno i čvrsto postavite utikač u utičnicu, čime ćete izbjeći rizik od strujnog udara ili požara nastalog uslijed neadekvatnog kontakta.
- Ne isključujte uređaj u toku rada izvlačenjem utikača iz utičnice, jer na taj način može doći do stvaranja iskra i nastanka požara itd.
- Ovaj uređaj je napravljen za klimatizaciju prostorija u domaćinstvu i ne smije se upotrebljavati ni u koje druge svrhe, poput sušenja rublja, hlađenja hrane itd.
- Pakirani materijal se može reciklirati i trebalo bi ga odložiti u zasebne kontejnere za otpad. Na kraju životnog vijeka ovog klima uređaja, odnesite ga u specijalizirani centar za prikupljanje otpada kako biste ga odložili.
- Uvijek koristite uređaj sa montiranim filterom za zrak. Upotreba klima uređaja bez filtera za zrak može dovesti do prekomjerne akumulacije prašine ili otpadnih materija u unutrašnjosti uređaja, što naknadno može izazvati kvarove.

- Korisnik ima odgovornost da kontaktira kvalificiranog tehničara radi ugradnje uređaja, pri čemu tehničar mora provjeriti da li je uzemljenje u skladu sa važećim zakonom, kao i da ugradi termomagnetski prekidač.
- Baterije daljinskog upravljača se moraju reciklirati ili pravilno odlagati.
- Odlaganje iskorištenih baterija --- Baterije odložite kao sortirani komunalni otpad na dostupnim punktovima za prikupljanje.
- Nemojte nikada biti izloženi direktnom strujanju hladnog zraka tokom dužeg vremenskog perioda. Direktno i dugotrajno izlaganje hladnom zraku može predstavljati opasnost po Vaše zdravlje. Posebno treba voditi računa u prostorijama u kojima borave djeca ili stare ili bolesne osobe.
- Ukoliko iz uređaja izlazi dim ili ukoliko se osjeća miris paljevine, odmah prekinite dovod struje i kontaktirajte servisni centar.
- Duža upotreba uređaja pri spomenutim uvjetima može dovesti do nastanka požara ili izazvati strujni udar.
- Uvjerite se da popravke na uređaju obavlja isključivo servisni centar ovlašten od strane proizvođača. Nepravilnim popravljanjem uređaja, korisnik može biti izložen riziku od strujnog udara itd.
- Otključajte automatski prekidač ukoliko uređaj ne planirate koristiti tokom dužeg vremenskog perioda. Pravac kretanja zraka mora biti pravilno podešen.
- Horizontalna krilca za umjeravanje zraka se moraju usmjeriti ka dolje u režimu grijanja i ka gore u režimu hlađenja.
- Ovaj uređaj koristite isključivo na način naveden u ovoj brošuri. Namena ovih uputstava nije da pokriju sve moguće uvjete i okolnosti. Kao i kod svakog električnog uređaja, namijenjenog za upotrebu u domaćinstvu, prilikom ugradnje, upotrebe i održavanja ovog proizvoda uvijek se preporučuje primjena zdravog razuma i opreza.
- Kada se uređaj ne upotrebljava tokom dužeg vremenskog perioda, kao i prije svakog čišćenja ili održavanja, uvjerite se da uređaj nije povezan sa napajanjem.
- Odabir najadekvatnije temperature može spriječiti oštećenje uređaja.



SIGURNOSNA PRAVILA I ZABRANE

- Nemojte savijati, vući ili pritiskati kabel za napajanje, jer ga na taj način možete oštetiti. Do pojave strujnih udara ili požara vjerovatno dolazi uslijed oštećenja kabla za napajanje. Zamjenu oštećenog kabla za napajanje mora obaviti isključivo specijalizirano tehničko osoblje.
- Ne upotrebljavajte produžne kablove ili grupne prekidače.
- Nemojte dodirivati uređaj ukoliko ne nosite ništa na stopalima ili ukoliko su Vam dijelovi tijela mokri ili vlažni.
- Nemojte blokirati otvor za ulaz ili izlaz zraka na unutrašnjoj ili vanjskoj jedinici.
- Blokiranje spomenutih otvora dovodi do smanjenja radne efikasnosti klima uređaja, praćeno potencijalnim naknadnim kvarovima ili oštećenjima.
- Nikako nemojte mijenjati karakteristike uređaja.
- Nemojte instalirati uređaj u prostorijama koje u zraku mogu sadržati plin, ulje ili sumpor, kao ni u blizini izvora topline.
- Ovaj uređaj nije namijenjen osobama (uključujući djecu) sa umanjanim fizičkim, slušnim ili mentalnim sposobnostima, kao ni osobama bez iskustva i znanja, osim ukoliko su pod nadzorom osobe odgovorne za njihovu sigurnost ili ukoliko su od spomenute osobe dobili uputstva o upotrebi uređaja.
- Nemojte se penjati na uređaj, niti na njega stavljati teške ili tople predmete.
- Ne ostavljajte prozore ili vrata otvorena tokom dužeg vremenskog perioda prilikom rada uređaja.
- Ne usmjeravajte strujanje zraka prema biljkama ili životinjama.
- Dugo direktno izlaganje strujanju hladnog zraka iz klima uređaja može imati nepovoljno djelovanje na biljke i životinje.
- Ne dovodite klima uređaj u dodir sa vodom.
- Ovo može oštetiti električne izolacije, što dovodi do strujnog udara.
- Nemojte se penjati na vanjsku jedinicu, niti na nju stavljati bilo kakve predmete.
- Nikada ne ubacujte štap ili slični predmet u uređaj. Spomenuti predmet može dovesti do nastanka povreda.
- Djecu treba nadgledati kako biste se uvjerali da se ne igraju uređajem. Ukoliko je kabel za napajanje oštećen, njegovu zamjenu mora obaviti proizvođač, njegov ovlašten servis ili osoba sa sličnim kvalifikacijama kako bi se izbjegao nastanak opasnosti.

NAZIVI DIJELOVA

Unutrašnja jedinica

Br.	Opis
1	Prednji panel
2	Filter za zrak
3	Izborni filter (ukoliko je instaliran)
4	LED zaslon
5	Prijemnik signala
6	Poklopac priključnog bloka
7	Ionizator (ukoliko je instaliran)
8	Vertikalna krilca za usmjeravanje zraka
9	Tipka za hitne slučajeve
10	Pločica sa specifikacijom za unutrašnju jedinicu (lokacija je izborna)
11	Krilce za usmjeravanje strujanja zraka
12	Daljinski upravljač

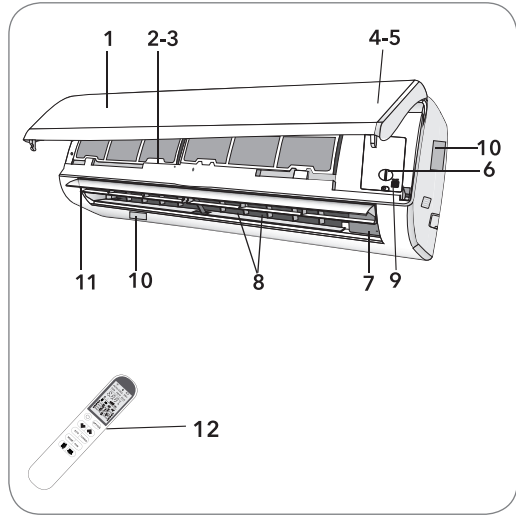

Vanjska jedinica

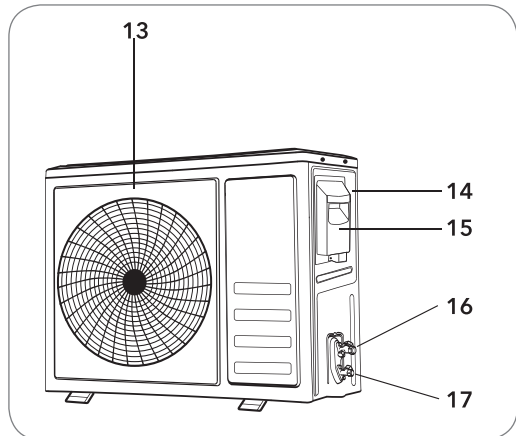

Br.	Opis
13	Rešetka na otvoru za izlaz zraka
14	Pločica sa specifikacijom za vanjsku jedinicu
15	Poklopac priključnog bloka
16	Ventil za plin
17	Ventil za tekućinu

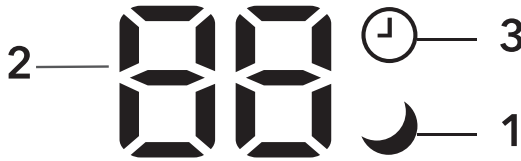

Napomena: Slike prikazane na prethodnim ili nadolazećim stranicama predstavljaju samo ilustraciju uređaja i možda ne odgovaraju izgledu konkretnih jedinica koje ste kupili.

ZASLON UNUTRAŠNJE JEDINICE



No.	Led	Funkcija
1	MIROVANJE	 Režim MIROVANJA (SLEEP)
2	Zaslon sa temperaturnim vrijednostima (ukoliko postoji) / Šifra greške	 1. Osvijetljen je tokom rada opcije Tajmer, kada je klima uređaj uključen 2. Prikazuje šifru nepravilnosti u radu kada dođe do kvara.
3	TAJMER	 Osvijetljen je tokom rada opcije Tajmer.

 Oblik i položaj prekidača i indikatora se mogu razlikovati ovisno o modelu, ali njihova funkcija je ista.

FUNKCIJA ZA HITNE SLUČAJEVE I FUNKCIJA AUTOMATSKOG PONOVRNOG POKRETANJA

Funkcija za hitne slučajeve

Ukoliko daljinski upravljač ne radi ili ukoliko je potrebno održavanje, postupajte na sljedeći način:

- Otvorite i podignite prednji panel do kuta koji Vam omogućava da dohvatite tipku za hitne slučajeve.
- Kod modela sa grijanjem, jedanput pritisnite tipku za hitne slučajeve i uređaj će raditi u režimu HLAĐENJE (COOL). Pritisnite tipku i drugi put u roku od 3 sekunde i uređaj će raditi u režimu GRIJANJE (HEAT). Pritisnite tipku i treći put nakon 5 sekundi i uređaj će se isključiti.
- Kod modela koji imaju samo opciju hlađenja, jedanput pritisnite tipku za hitne slučajeve i uređaj će raditi u režimu HLAĐENJE (COOL). Pritisnite ponovo i uređaj će se isključiti.

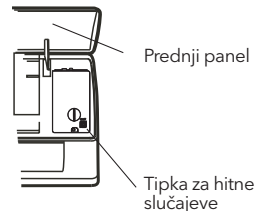







Tipka za hitne slučajeve se nalazi na poklopcu kutije za hitne slučajeve jedinice, ispod prednjeg panela.



Funkcija automatsko ponovno pokretanje



Uređaj je unaprijed podešen tako da ima funkciju automatskog ponovnog pokretanja. U slučaju iznenadnog nestanka struje, modul će memorirati podešavanja unešena prije nestanka struje. Nakon ponovnog uspostavljanja napajanja, jedinica će se automatski ponovno pokrenuti, pri čemu će memorijska funkcija sačuvati prethodna podešavanja.

 Oblik i lokacija tipke za hitne slučajeve može se razlikovati zavisno o modelu, ali njegova funkcija ostaje ista.

DALJINSKI UPRAVLJAČ

Br.	Tipka	Funkcija
1		Za uključivanje ili isključivanje klima uređaja.
2	OPTION	Za aktiviranje ili deaktiviranje izborne funkcije (Pogledajte sljedeću tabelu).
3	∨	Za smanjenje temperaturnih vrijednosti, podešavanje vremena ili odabir funkcije.
4	∧	Za povećanje temperaturnih vrijednosti, podešavanje vremena ili odabir funkcije.
5	ECO	Za aktiviranje/deaktiviranje funkcije ECO (EKO), kojom se omogućava da uređaj automatski podese svoj rad tako da ostvari uštedu energije.
6	TURBO	Pritisnite ovu tipku kako biste aktivirali/deaktivirali Super funkciju, kojom se omogućava da uređaj za najkraće vrijeme dostigne prethodno podešenu temperaturu.
7	MODE	Za odabir režima rada (AUTO (AUTOMATSKI), COOL (HLAĐENJE), DRY (ISUŠIVANJE), FAN (VENTILACIJA), HEAT (GRIJANJE))
8	FAN	Za odabir brzine rada ventilatora prema sljedećem redoslijedu: auto (automatski)/mute (tiho)/low (sporo)/mid (srednje)/mid (srednje)/high (brzo)/high (brzo)/turbo, na način prikazan na sljedećoj ilustraciji Treperi 
9		1. Ukoliko pritisak zadržite duže od 2 sekunde, aktivirat ćete swing kretanje vertikalnog krilca za usmjeravanje zraka (ulijevo/udesno) ili ćete ga deaktivirati. 2. Ukoliko pritisak zadržite tokom perioda do 2 sekunde, kutovi swing kretanja horizontalnih krilaca za usmjeravanje zraka (ulijevo/udesno) ciklično će se izmjenjivati sljedećim redoslijedom. 
10		1. Ukoliko pritisak zadržite duže od 2 sekunde, aktivirat ćete swing kretanje horizontalnih krilaca za usmjeravanje zraka (ulijevo/udesno) ili ćete ga deaktivirati. 2. Ukoliko pritisak zadržite tokom perioda do 2 sekunde, kutovi swing kretanja horizontalnih krilaca za usmjeravanje zraka (ulijevo/udesno) ciklično će se smjenjivati sljedećim redoslijedom. Treperi 

UKLJUČENO / ISKLJUČENO	Režim	OPCIJE
UKLJUČENO	AUTO (AUTOMATSKI)	TIMER (TAJMER), DISPLAY (ZASLON), HEALTH (UNAPREĐENJE ZDRAVLJA), I FEEL (TRENUTNA TEMP.)
	COOL (HLAĐENJE)	TIMER (TAJMER), DISPLAY (ZASLON), HEALTH (UNAPREĐENJE ZDRAVLJA), SLEEP (MIROVANJE), MILDEW (PROTIV PLIJESNI), I FEEL (TRENUTNA TEMP.) 
	DRY DRY (ISUŠIVANJE)	TIMER (TAJMER), DISPLAY (ZASLON), HEALTH (UNAPREĐENJE ZDRAVLJA), MILDEW (PROTIV PLIJESNI), I FEEL (TRENUTNA TEMP.)
	FAN (VENTILACIJA)	TIMER (TAJMER), DISPLAY (ZASLON), HEALTH (UNAPREĐENJE ZDRAVLJA), I FEEL (TRENUTNA TEMP.)
	HEAT (GRIJANJE)	TIMER (TAJMER), DISPLAY (ZASLON), HEALTH (UNAPREĐENJE ZDRAVLJA), SLEEP (MIROVANJE), I FEEL (TRENUTNA TEMP.), 8°C 



UKLJUČENO / ISKLJUČENO	Režim	OPCIJE
ISKLJUČENO	AUTO (AUTOMATSKI)	CLEAN (ČIŠĆENJE), TIMER (TAJMER), DISPLAY (ZASLON), HEALTH (UNAPREĐENJE ZDRAVLJA), I FEEL (TRENUTNA TEMP.)
	COOL (HLAĐENJE)	CLEAN (ČIŠĆENJE), TIMER (TAJMER), DISPLAY (ZASLON), HEALTH (UNAPREĐENJE ZDRAVLJA), SLEEP (MIROVANJE), MILDEW (PROTIV PLIJESNI), I FEEL (TRENUTNA TEMP.) 
	DRY (ISUŠIVANJE)	CLEAN (ČIŠĆENJE), TIMER (TAJMER), DISPLAY (ZASLON), HEALTH (UNAPREĐENJE ZDRAVLJA), MILDEW (PROTIV PLIJESNI), I FEEL (TRENUTNA TEMP.)
	FAN (VENTILACIJA)	CLEAN (ČIŠĆENJE), TIMER (TAJMER), DISPLAY (ZASLON), HEALTH (UNAPREĐENJE ZDRAVLJA), I FEEL (TRENUTNA TEMP.)
	HEAT (GRIJANJE)	CLEAN (ČIŠĆENJE), TIMER (TAJMER), DISPLAY (ZASLON), HEALTH (UNAPREĐENJE ZDRAVLJA), SLEEP (MIROVANJE), I FEEL (TRENUTNA TEMP.), 8°C 





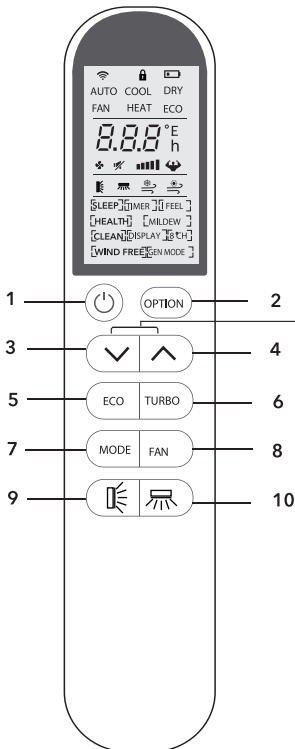







Kada pritisnete neku od sljedećih tipki ili izaberete neke od sljedećih izbornih funkcija, začut ćete zvučni signal. Ispričavamo se ukoliko konkretni model ne posjeduje spomenutu funkciju.

	(Izborna funkcija: UGODNO RASHLAĐUJUĆI protok zraka)	HEALTH	UNAPREĐENJE ZDRAVLJA (Izborna funkcija: ionizacija)
	(Izborna funkcija: UGODNO ZAGRIJAVAJUĆI protok zraka)		(tipka: SWING KRETANJE ULIJEVO/ UDESNO)

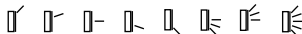

Istovremeno pritisnite i zadržite pritisak na tipkama  i  duže od 3 sekunde kako biste aktivirali ili deaktivirali funkciju Zaključavanje (Lock)

Značenje simbola prikazanih na kristalnom zaslonu

Br.	Simboli	Značenje
1		Jedan indikator
2		Indikator funkcije Zaključavanje (Lock)
3		Indikator baterije
4	AUTO	Indikator režima Automatski
5	COOL	Indikator režima Hlađenje
6	DRY	Indikator režima Isušivanje
7	FAN	Indikator režima Ventilacija
8	HEAT	Indikator režima Grijanje
9	ECO	Indikator funkcije EKO
10	23.5 h [TIMER]	Indikator tajmera
11	28.5 °C	Indikator temperature
12		Indikator brzine ventilatora: Auto (automatski), low (sporo), low (sporo), mid (srednje), mid (srednje), high (brzo)
13		Indikator isključenog zvuka
14		Indikator opcije SUPER
15		Indikator kuta swing kretanja za usmjeravanje horizontalnog krilca zraka
16		Indikator kuta swing kretanja vertikalnih krilaca za usmjeravanje zraka
17		Indikator prijatno rashlađujućeg protoka zraka
18		Indikator prijatno zagrijavajućeg protoka zraka
19	[SLEEP] [TIMER] [I FEEL] [HEALTH] [MILDEW] [CLEAN] [DISPLAY] [8°C] [WIND FREE] [GEN MODE]	Indikator izbornih funkcija  Napomene: Kod trenutnih modela ne postoje opcije HEALTH (UNAPREĐENJE ZDRAVLJA)/WIND FREE (BEZ KRETANJA ZRAKA)/GEN MODE (OPĆI REŽIM), zbog čega se ispričavamo.

 Kod trenutnih modela nije moguć odabir sljedećih kutova, zbog čega se ispričavamo.



Zamjena baterija

Skinite poklopac ležišta za baterije na poleđini daljinskog upravljača tako što ćete ga kliznim pokretom povući u smjeru strelice. Postavite baterije prema polovima (+ i -) prikazanim na daljinskom upravljaču.

Ponovo postavite poklopac ležišta za baterije tako što ćete ga kliznim pokretom vratiti na njegovo mjesto.

! Stavite 2 baterije LRO 3 AAA (1,5 V). Ne upotrebljavajte punjive baterije. Kada podaci na zaslonu više ne budu čitljivi, zamijenite stare baterije novim baterijama istog tipa. Nemojte odlagati baterije kao nesortirani komunalni otpad. Spomenuti otpad je neophodno zasebno prikupljati radi njegovog posebnog tretiranja.

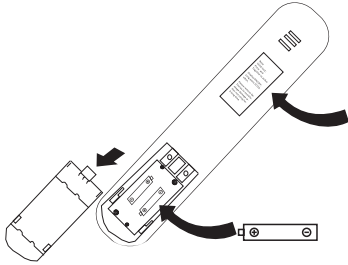

Napomena:

Zaključavanje zbog sigurnosti djece:

Istovremeno pritisnite tipke \vee i \wedge radi aktiviranja ove opcije

UKLJUČIVANJE/ISKLUČIVANJE Zaslona:

Dugo zadržite pritisak na tipki ECO (EKO)

Izvadite baterije kako biste izbjegli oštećenje nastalo njihovim curenjem prilikom dugog nekorištenja daljinskog upravljača.

! UPOZORENJE!

1. Usmjerite daljinski upravljač prema klima uređaju.
2. Uvjerite se da se između daljinskog upravljača i prijemnika signala unutrašnje jedinice ne nalaze nikakvi predmeti.
3. Nikada ne ostavljajte daljinski upravljač izložen djelovanju sunčevih zraka.
4. Držite daljinski upravljač na udaljenosti od najmanje 1 m od TV uređaja ili drugih električnih uređaja.

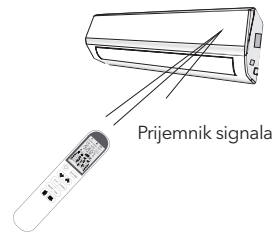



UPUTSTVA ZA RAD SA UREĐAJEM

Zrak koji ventilator usisava ulazi kroz rešetke i prolazi kroz filter, a zatim se hladi/isušuje ili zagrijava pomoću izmjenjivača topline.

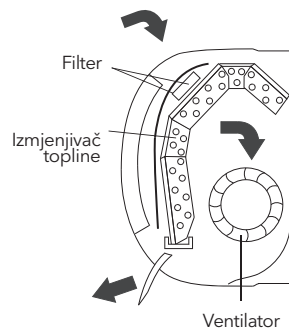
Zrak se na izlazu usmjerava ka gore ili dolje pomoću horizontalnih krilaca za usmjeravanje zraka koje pokreće motor, dok se manualno može usmjeravati udesno ili ulijevo pomoću vertikalnih krilaca za usmjeravanje zraka. Kod nekih modela, motor može kontrolirati i vertikalna krilca za usmjeravanje zraka.

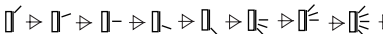

„Swing“ kontrola strujanja zraka

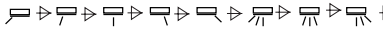
- Pritisnite tipku  kako biste aktivirali „FLAP“ kretanje
 - Ukoliko pritisak zadržite tokom perioda do 2 sekunde, u okviru swing kretanja ciklično će se izmjenjivati sljedeći položaji krilaca
  deaktiviranje
 - Ukoliko pritisak zadržite duže od 2 sekunde, deaktivirat ćete ovu opciju. Strujanje zraka se naizmjenično usmjerava ka gore, a zatim ka dolje, kako bi se ustanovila ravnomjerna raspoređenost zraka u prostoriji.
- Pritisnite tipku  kako biste aktivirali „vertikalna krilca za usmjeravanje zraka“ koje kontrolira motor
 - Ukoliko pritisak zadržite tokom perioda do 2 sekunde, u okviru swing kretanja ciklično će se izmjenjivati sljedeći položaji krilaca
  ^{treperi} deaktiviranje
 - Ukoliko pritisak zadržite duže od 2 sekunde, deaktivirat ćete ovu opciju. Strujanje zraka se naizmjenično usmjerava ulijevo, a zatim udesno. (Izborna funkcija, zavisno o modelu)
Vertikalna krilca za usmjeravanje zraka se ručno pozicioniraju i nalaze ispod horizontalnih krilaca za usmjeravanje zraka. Ona omogućavaju usmjeravanje strujanja zraka udesno ili ulijevo.

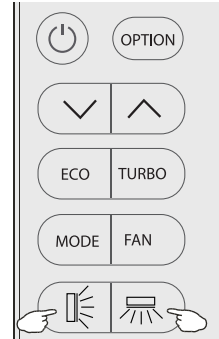

UPOZORENJE!

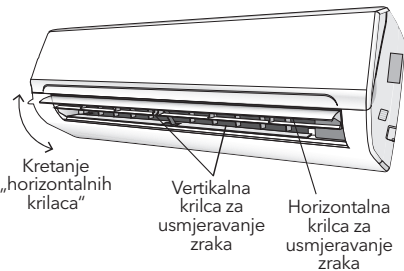
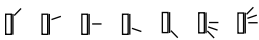

- Ovo podešavanje se mora obaviti kada je uređaj isključen.
- Nemojte nikada manualno pozicionirati „horizontalna krilca“, jer može doći do ozbiljnog oštećenja njihovog osjetljivog mehanizma!
- Nemojte nikada stavljati prste, štapove ili druge predmete u otvore za ulaz ili izlaz zraka. Spomenuti slučajni kontakt sa neizoliranim dijelovima bi mogao izazvati nepredvidivu štetu ili povredu.
- Kod trenutnih modela nije moguć odabir sljedećih kutova, zbog čega se ispričavamo.



Režim HLAĐENJE

COOL

Funkcija hlađenja omogućava rashlađivanje prostorije klima uređajem, uz istovremeno smanjenje vlažnosti zraka.

Da biste aktivirali funkciju HLAĐENJA (COOL), pritisćite tipku **MODE** (REŽIM) sve dok se na zaslonu ne pojavi simbol COOL. Funkcija hlađenja se aktivira podešavanjem temperature na vrijednosti niže od temperaturnih vrijednosti u prostoriji pomoću tipke  ili . Kako biste optimizirali rad klima uređaja, podesite temperaturu (1), brzinu (2) i pravac strujanja zraka (3) pritiskanjem naznačenih tipki.

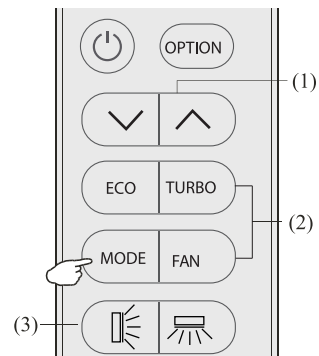

Režim GRIJANJE

HEAT

Funkcija grijanja omogućava zagrijavanje prostorije klima uređajem.

Da biste aktivirali funkciju GRIJANJA (HEAT), pritisćite tipku **MODE** (REŽIM) sve dok se na zaslonu ne pojavi simbol HEAT. Podesite temperaturu na vrijednosti više od temperaturnih vrijednosti u prostoriji pomoću tipke \downarrow ili \uparrow . Kako biste optimizirali rad klima uređaja, podesite temperaturu (1), brzinu (2) i pravac strujanja zraka (3) pritiskanjem naznačenih tipki.



UPOZORENJE!

U okviru režima GRIJANJE, uređaj može automatski aktivirati ciklus otapanja, koji je od suštinske važnosti za čišćenje leda sa hladnjaka radi ponovnog uspostavljanja njegove funkcije izmjene topline. Ovaj proces obično traje između 2 i 10 minuta. Tokom postupka otapanja, ventilator u okviru unutrašnje jedinice će prestati sa radom. Nakon otapanja, uređaj automatski nastavlja svoj rad u režimu GRIJANJE.

Režim ISUŠIVANJE

DRY

Ovom funkcijom se smanjuje vlažnost zraka, što prostoriju čini ugodnijom.

Da biste podesili režim ISUŠIVANJE (DRY), pritisćite tipku **MODE** (REŽIM) sve dok se na zaslonu ne pojavi simbol DRY. Na taj način se aktivira automatska funkcija naizmjeničnog izmjenjivanja ciklusa hlađenja i ventilacije zraka.

Režim VENTILACIJA (Ne odnosi se na tipku VENTILATOR)

FAN

Klima uređaj radi isključivo u režimu Ventilacija.

Da biste aktivirali režim VENTILACIJA (FAN), pritisćite tipku **MODE** (REŽIM) sve dok se na zaslonu ne pojavi simbol FAN.

AUTOMATSKI režim

AUTO

Automatski režim.

Da biste aktivirali AUTOMATSKI (AUTO) režim rada, pritisćite tipku **MODE** (REŽIM) na daljinskom upravljaču sve dok se na zaslonu ne pojavi simbol AUTO. U okviru AUTOMATSKOG režima, klima uređaj će raditi automatski, zavisno od ambijentalnih temperaturnih vrijednosti.

Funkcija ZASLON (Zaslon na unutrašnjoj jedinici)

DISPLAY

Za uključivanje/isključivanje LED zaslona na panelu.

Najprije pritisnite tipku OPTION (OPCIJA), a zatim izaberite opciju DISPLAY (ZASLON) pritiskanjem tipke \wedge ili \vee sve dok simbol DISPLAY ne počne treperiti. Ponovo pritisnite tipku OPTION (OPCIJA) kako biste isključili LED zaslon na panelu, pri čemu će se na zaslonu daljinskog upravljača pojaviti Ponovite postupak kako biste uključili LED zaslon.

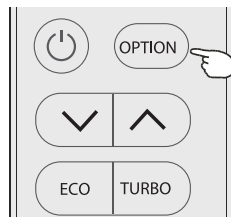

Funkcija ECO

ECO

Klima uređaj radi u ekonomičnom režimu.

Samo u okviru modela za grijanje ili hlađenje, pritisnite tipku **ECO** (EKO) i na zaslonu će se prikazati simbol **ECO**. Klima uređaj će raditi uz uštedu energije. Da biste ovu funkciju otkazali, pritisnite tipku **MODE** (REŽIM) kako biste aktivirali neki drugi režim ili ponovo pritisnite tipku **ECO** (EKO).

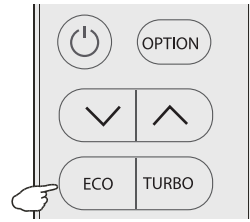

Funkcija TURBO



Da biste aktivirali funkciju turbo, pritišćite tipku TURBO ili tipku FAN (VENTILATOR) sve dok se na zaslonu ne pojavi simbol . Da biste ovu funkciju otkazali, pritisnite tipku FAN (VENTILATOR) kako biste aktivirali neku drugu brzinu ventilatora ili ponovo pritisnite tipku TURBO. U okviru režima AUTO (AUTOMATSKI)/HEAT (GRIJANJE)/COOL (HLAĐENJE)/FAN (VENTILACIJA), nakon što odaberete opciju TURBO, klima uređaj će aktivirati maksimalno podešavanje za ventilator kako bi snažno upuhavao zrak.

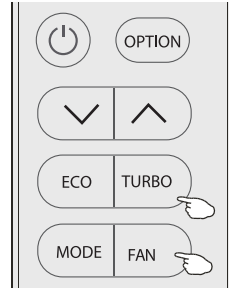

Funkcija MIROVANJE

[SLEEP]

Najprije pritisnite tipku OPTION (OPCIJA), a zatim izaberite opciju SLEEP (MIROVANJE) pritiskanjem tipke \wedge ili \vee sve dok simbol SLEEP ne počne treperiti. Ponovo pritisnite tipku OPTION (OPCIJA) kako biste aktivirali opciju SLEEP (MIROVANJE), pri čemu će se na zaslonu prikazati [SLEEP]. Ponovite postupak kako biste deaktivirali ovu funkciju. Nakon 10 sati rada u režimu mirovanja, klima uređaj će se ponovo vratiti u prethodno podešeni režim.

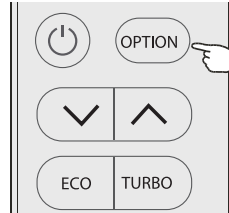

Funkcija PROTIV PLIJESNI

[MILDEW]

Najprije pritisnite tipku OPTION (OPCIJA), a zatim izaberite opciju MILDEW (PROTIV PLIJESNI) pritiskanjem tipke \wedge ili \vee sve dok simbol MILDEW ne počne treperiti. Ponovo pritisnite tipku OPTION (OPCIJA) kako biste aktivirali opciju MILDEW (PROTIV PLIJESNI), pri čemu će se na zaslonu prikazati [MILDEW]. Ponovite postupak kako biste deaktivirali ovu funkciju. Pomoću ove funkcije, klima uređaj nastavlja upuhavati zrak još okvirno 15 minuta kako bi se osušili unutrašnji dijelovi unutrašnje jedinice, čime se sprječava razvoj plijesni nakon isključivanja klima uređaja. Napomena: Funkcija MILDEW (PROTIV PLIJESNI) dostupna je isključivo u okviru režima DRY (ISUŠIVANJE)/COOLING (HLAĐENJE).

Funkcija SAMOČIŠĆENJE

[CLEAN]

Isključite klima uređaj pritiskom na

Najprije pritisnite tipku **OPTION** (OPCIJA), a zatim izaberite opciju **CLEAN** (ČIŠĆENJE) pritiskanjem tipke \wedge ili \vee sve dok simbol **CLEAN** ne počne treperiti. Ponovo pritisnite tipku **OPTION** (OPCIJA) kako biste aktivirali opciju **CLEAN** (ČIŠĆENJE), pri čemu će se na zaslonu prikazati [CLEAN]. Ponovite postupak kako biste deaktivirali ovu funkciju.



1. Pomoću ove funkcije se uklanja nagomilana prljavština, bakterije itd. iz isparivača.
2. Ova funkcija traje oko 30 minuta, nakon čega se ponovo aktivira prethodno podešeni režim. Ovu funkciju možete otkazati i kada je aktivirana pritiskom na tipku \odot ili **MODE** (Režim). Uređaj će se 2 puta zvučno oglasiti po završetku procesa ili po njegovom otkazivanju.
3. Buka koja se javlja tokom ovog procesa je normalna, jer se plastični materijali na toplini šire, a na hladnoći skupljaju.
4. Kako biste izbjegli aktiviranje određenih funkcija za zaštitu sigurnosti, predlažemo da ovu funkciju aktivirate pri sljedećim ambijentalnim uvjetima:

Unutrašnja jedinica	Temp<30°C
Vanjska jedinica	5°C <Temp<30°C

5. Predlažemo Vam da ovu funkciju koristite jednom u 3 mjeseca.

Funkcija 8°C GRIJANJE

[8°C H]

Može se podesiti isključivo u režimu Heating (Grijanje).

1. Najprije pritisnite tipku **OPTION** (OPCIJA), a zatim izaberite opciju **8°C H** pritiskanjem tipke \wedge ili \vee sve dok simbol **8°C H** ne počne treperiti. Ponovo pritisnite tipku **OPTION** (OPCIJA) kako biste aktivirali opciju grijanje na 8°C, pri čemu će se na zaslonu prikazati [8°C H]. Ponovite postupak ili promijenite režim kako biste deaktivirali ovu funkciju.
2. Pomoću ove funkcije, se aktivira mogućnost uključivanja uređaja na temperaturi od 8°C prilikom grijanja.

Funkcija TAJMER

[TIMER]
2 3.5 h

Za podešavanje automatskog uključivanja/isključivanja klima uređaja.



Da biste uključili tajmer, prije nego što se pozabavite vremenom: Isključite klima uređaj (koristeći tipku \odot). Programirajte režim rada pomoću tipke **MODE** (REŽIM) i brzinu ventilatora pomoću tipke **FAN** (VENTILATOR).

Podešavanje/promjena/otkazivanje tajmera:

1. Najprije pritisnite tipku **OPTION** (OPCIJA), a zatim izaberite opciju **Timer** (Tajmer) pritiskanjem tipke \wedge or \vee sve dok simbol **TIMER** ne počne treperiti;
2. Ponovo pritisnite tipku **OPTION** (OPCIJA), pri čemu će simboli sa podacima, poput 6.0 h i **TAJMER** početi treperiti;
3. **Da biste podesili tajmer ili promijenili vrijednosti tajmera:**
 1. Pritisnite tipku \wedge ili \vee kako biste podesili očekivane vrijednosti tajmera (vrijednosti se povećavaju ili smanjuju u koracima od pola sata). Simboli **h** i **TIMER** će treperiti.
 2. (2) Pritisnite tipku **OPTION** (OPCIJA) ili bez ikakvih aktivnosti sačekajte da istekne narednih 5 sekundi kako biste potvrdili vrijednosti tajmera. Na zaslonu će biti prikazane unaprijed podešene vrijednosti tajmera, poput 6.0 h i simbola [TIMER].

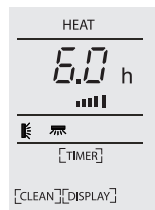

Slika 1
Tajmer za uključivanje, uz isključeni uređaj

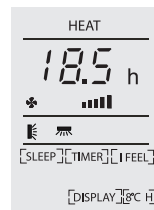

Slika 2
Tajmer za isključivanje, uz uključeni uređaj

Da otkazete tajmer (ukoliko je funkcija TAJMER aktivirana)

Pritisnite tipku **OPTION** (OPCIJA) ili bez ikakvih aktivnosti sačekajte da istekne narednih 5 sekundi kako biste otkazali tajmer.

Napomena: Cjelokupni proces mora biti obavljen u intervalu do 5 sekundi. U suprotnom, proces će biti otkazan.

Funkcija TRENUTNA TEMPERATURA



Najprije pritisnite tipku **OPTION** (OPCIJA), a zatim izaberite opciju I FEEL (TRENUTNA TEMP.) pritiskanjem tipke \wedge ili \vee sve dok simbol I FEEL ne počne treperiti. Ponovo pritisnite tipku **OPTION** (OPCIJA) kako biste aktivirali opciju I FEEL (TRENUTNA TEMP.), pri čemu će se na zaslonu pojaviti [I FEEL]. Ponovite postupak kako biste deaktivirali ovu funkciju. Pomoću ove funkcije, omogućeno je mjerenje temperature daljinskim upravljačem sa mjesta na kome se on u datom trenutku nalazi, kao i slanje ovih podataka klima uređaju u 7 navrata u roku od 2 sata, što klima uređaju omogućava da optimizira temperaturu Vašeg prostora i pruži Vam maksimalni komfor. Ova funkcija će se automatski deaktivirati nakon 2 sata ili ukoliko sobna temperatura izađe iz opsega 0~50°C.

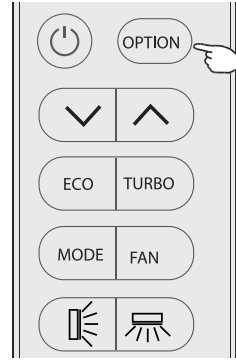

Radna temperatura

Klima uređaj je programiran da pruži udobnost i omogući odgovarajuće uvjete za život, kako je prikazano u sljedećim tabelama. Upotreba koja nije u skladu sa navedenim uvjetima može dovesti do aktiviranja određenih funkcija zaštite sigurnosti.

Fiksni klima uređaj:

Temperatura	Režim		
	Hlađenje	Grijanje	Isušivanje
Sobna temperatura	17°C~32°C	0°C~27°C	17°C~32°C
Vanjska temperatura	15°C~43°C za T1 klimu	-7°C~24°C	15°C~43°C za T1 klimu
	15°C~52°C za T3 klimu		15°C~52°C za T3 klimu

Inverterski klima uređaj:

Temperatura	Režim		
	Hlađenje	Grijanje	Isušivanje
Sobna temperatura	17°C~32°C	0°C~30°C	17°C~32°C
Vanjska temperatura	15°C~53°C	-20°C~30°C	15°C~53°C
	-15°C~53°C Za modele sa sistemom hlađenja do niskih temperatura		-15°C~53°C Za modele sa sistemom hlađenja do niskih temperatura

**UPOZORENJE!**

- Uređaj neće odmah početi raditi ukoliko ga uključite nakon što je bio isključen ili nakon promjene režima tokom rada. Ovo je normalna aktivnost sa ciljem samozaštite. Potrebno je da sačekate oko 3 minuta.
- Podaci o kapacitetu i efikasnosti su dobiveni na osnovu testa obavljenog pri maksimalnom opterećenju uređaja tokom rada (Zahtijeva se najveća brzina pri radu motora unutrašnjeg ventilatora i maksimalni kut otvaranja horizontalnih i vertikalnih krilaca za usmjeravanje zraka.)

PRIRUČNIK ZA UGRADNJU

Važne činjenice

- Ugradnju klima uređaja koji kupite mora obaviti profesionalno osoblje, a „Priručnik za ugradnju“ je namjenjen isključivo profesionalnom osoblju koje vrši ugradnju! Specifikacije za ugradnju bi trebale biti suglasne sa našim propisima o pružanju usluga održavanja.
- Svako nespretno rukovanje prilikom punjenja zapaljivog rashladnog sredstva može za rezultat imati ozbiljnu povredu ili povrede ljudskog organizma ili organizama ili oštećenje ili oštećenja jednog ili više predmeta.
- Po završetku ugradnje, mora se obaviti test curenja.
- Prije obavljanja postupka održavanja ili popravljivanja klima uređaja koji sadrži zapaljivo rashladno sredstvo, mora se obaviti sigurnosni pregled kako bi se osiguralo da je rizik od požara sveden na minimum.
- Uređaj je potrebno pokrenuti pri kontroliranoj proceduri kako bi se osiguralo da je svaki rizik koji tokom rada može izazvati zapaljivi plin ili isparenje sveden na minimum.
- Zahtjevi u vezi sa ukupnom težinom dopunjenog rashladnog sredstva i površinom prostorije koja će biti opremljena klima uređajem (su prikazani kako je navedeno u sljedećim tabelama GG.1 i GG.2)



Maksimalno punjenje i minimalna potrebna podna površina

$$m_1 = (4 \text{ m}^3) \times \text{LFL}, m_2 = (26 \text{ m}^3) \times \text{LFL}, m_3 = (130 \text{ m}^3) \times \text{LFL}$$

Gdje je LFL donja granica paljenja izražena u kg/m^3 , R290 LFL je 0.038 kg/m^3 , R32 LFL je 0.038 kg/m^3 .

Kod uređaja sa količinom punjenja $m_1 < M = m_2$:

Maksimalno punjenje za prostoriju vrši se u skladu sa sljedećom formulom:

$$m_{\max} = 2.5 \times (\text{LFL})^{5/4} \times h_0 \times (A)^{1/2}$$

Minimalna potrebna podna površina, A_{\min} za ugradnju uređaja koji se puni rashladnim sredstvom M (kg) određuje se u skladu sa sljedećom formulom:

$$A_{\min} = (M / (2.5 \times (\text{LFL})^{5/4} \times h_0))^2$$

Gde je:

m_{\max} maksimalno dozvoljeno punjenje za prostoriju, izraženo u kg;

M količina rashladnog sredstva kojim se uređaj puni, izraženo u kg;

A_{\min} minimalna potrebna površina prostorije, izražena m^2 ;

A površina prostorije, izražena u m^2 ;

LFL donja granica paljenja, izražena u kg/m^3 ;

h_0 visina ugradnje uređaja, izražena u metrima, za izračunavanje m_{\max} ili A_{\min} , 1.8 m za zid na kome je montiran;

Tabela GG.1 - Maksimalno punjenje (kg)

Kategorija	LFL (kg/m^3)	h_0 (m)	Podna površina (m^2)						
			4	7	10	15	20	30	50
R290	0.038	0.6	0.05	0.07	0.08	0.1	0.11	0.14	0.18
		1	0.08	0.11	0.13	0.16	0.19	0.2	0.3
		1.8	0.15	0.2	0.24	0.29	0.34	0.41	0.53
		2.2	0.18	0.24	0.29	0.36	0.41	0.51	0.65
R32	0.306	0.6	0.68	0.9	1.08	0.32	1.53	1.87	2.41
		1	1.14	1.51	1.8	2.2	2.54	3.12	4.02
		1.8	2.05	2.71	3.24	3.97	4.58	5.61	7.254
		2.2	2.5	3.31	3.96	4.85	5.6	6.86	8.85

Tabela GG.2 - Minimalna površina prostorije (m²)

Kategorija	LFL (kg/m ³)	h ₀ (m)	Količina kojom se uređaj puni (M) (kg) Minimalna površina prostorije (m ²)						
			4	7	10	15	20	30	50
R290	0.038		0.152kg	0.228kg	0.304kg	0.456kg	0.608kg	0.76kg	0.988kg
		0.6		82	146	328	584	912	1514
		1		30	53	118	210	328	555
		1.8		9	16	36	65	101	171
		2.2		6	11	24	43	68	115
R32	0.306		1.224kg	1.836kg	2.448kg	3.672kg	4.896kg	6.12kg	7.956kg
		0.6		29	51	116	206	321	543
		1		10	19	42	74	116	196
		1.8		3	6	13	23	36	60
		2.2		2	4	9	15	24	40

Principi sigurnosti prilikom ugradnje

1. Sigurnost lokacije

- Otvoreni plamen je zabranjen
- Neophodna je ventilacija

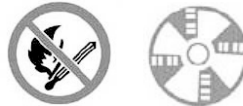

2. Sigurnost prilikom rada

- Pazite na stat. elektricitet
- Obavezno nošenje zaštitne odjeće i rukavica protiv stat.
- Ne koristite mob. tel.



3. Sigurnost prilikom ugradnje

- Detektor curenja rashladnog sredstva
- Odgovarajuća lokacija za ugradnju

Imajte u vidu da:

1. Lokacija za ugradnju treba imati dobru provjetrenost.
2. Na lokacijama za ugradnju i održavanje klima uređaja koji za svoj rad koristi rashladno sredstvo R290 ne trebaju obavljati operacije koje uključuju otvoreni plamen ili lemljenje, dim, uporabu sušnica ili bilo kojeg drugog izvora topline iznad 370°C, što lako dovodi do nastanka požara; na lokacijama za ugradnju i održavanje klima uređaja koji za svoj rad koristi rashladno sredstvo R32 ne treba obavljati operacije koje uključuju otvoreni plamen ili lemljenje, dim, uporabu sušnica ili bilo kojeg drugog izvora topline iznad 548°C, što lako dovodi do nastanka požara.
3. Prilikom ugradnje klima uređaja, neophodno je poduzeti odgovarajuće mjere zaštite od statičkog elektriciteta, kao što su nošenje odjeće i/ili rukavica koje pružaju zaštitu od statičkog elektriciteta.
4. Neophodno je odabrati odgovarajuću lokaciju za ugradnju ili održavanje, na kojoj otvori za ulaz i izlaz zraka na unutrašnjoj i vanjskoj jedinici neće biti okruženi preprekama ili neće biti u blizini izvora topline, kao ni u zapaljivom i/ili eksplozivnom okruženju.
5. Ukoliko, prilikom ugradnje, dođe do curenja rashladnog sredstva u okviru unutrašnje jedinice, neophodno je odmah isključiti ventil za vanjsku jedinicu, a cjelokupno osoblje treba napustiti prostoriju tokom perioda od 15 minuta, sve dok rashladno sredstvo potpuno ne iscuri. Ukoliko je proizvod oštećen, takav oštećen proizvod se mora odnijeti do servisa za održavanje. Zabranjeno je zavarivati cijevi za rashladno sredstvo ili obavljati druge operacije na mjestu upotrebe uređaja.
6. Neophodno je izabrati lokaciju na kojoj se otvori za ulaz i izlaz zraka unutrašnje jedinice nalaze u istoj ravni.
7. Neophodno je izbjegavati lokacije na kojima se neposredno ispod ravni sa obje strane unutrašnje jedinice nalaze drugi električni proizvodi, strujni prekidači i utičnice, kuhinjski elementi, kreveti, kaučevi i drugi vrijedni predmeti.

Poseban alat

Naziv alata	Zahtjev(i) u vezi sa upotrebom
Mini vakuum pumpa	Vakuum pumpa treba biti otporna na eksploziju, da pruža odgovarajući nivo preciznosti, a stupanj vakuuma treba biti niži od 10 Pa.
Uređaj za punjenje	Za punjenje treba koristiti specijalni uređaj za punjenje otporan na eksploziju, koji pruža odgovarajući nivo preciznosti, sa odstupanjem u smislu punjenja manjim od 5 g.
Detektor curenja	Treba biti redovno kalibriran, a njegov stupanj curenja na godišnjem nivou ne bi trebao prekoračiti 10 g.
Detektor koncentracije	A. Lokacija za održavanje treba biti opremljena fiksiranim detektorom koncentracije zapaljivog rashladnog sredstva koji je povezan na sigurnosni alarmni sistem; postotak greške spomenutog uređaja ne smije biti veći od 5%. B. Lokacija za ugradnju treba biti opremljena prijenosnim detektorom koncentracije zapaljivog rashladnog sredstva u okviru koga se alarm aktivira na dva nivoa, zvučnom i vizualnom; postototak greške spomenutog uređaja ne smije biti veći od 10%. C. Detektore koncentracije je potrebno redovno kalibrirati. D. Prije upotrebe detektora koncentracije, potrebno je provjeriti i potvrditi rad njihovih funkcija.
Manometar	A. Manometre je potrebno redovno kalibrirati. B. Manometar koji se upotrebljava za rashladno sredstvo 22 može se upotrebljavati i za rashladna sredstva R290 i R161; manometar koji se upotrebljava za rashladno sredstvo R410A može se upotrebljavati i za rashladno sredstvo 32.
Aparat za gašenje požara	Prilikom ugradnje i održavanja klima uređaja neophodno je nositi sa sobom aparat(e) za gašenje požara. Na lokaciji na kojoj se vrši održavanje trebaju postojati dva ili više tipa aparata za gašenje požara sa suhim prahom, ugljen dioksidom i penom, a takvi aparati za gašenje požara trebaju se nalaziti na za njih predviđenim lokacijama, sa jasno vidljivim oznakama, kao i da budu pristupačni.

Izbor lokacije za ugradnju

Unutrašnja jedinica

- Unutrašnju jedinicu pričvrstite na jak zid na kojem nema vibracija.
- Otvori za ulaz i izlaz ne smiju biti blokirani: zrak bi trebalo ispuhivati tako da zahvati cijelu površinu prostorije.
- Ne ugrađujte jedinicu blizu izvora topline, pare ili zapaljivog plina.
- Ne ugrađujte jedinicu na mjestima na kojima će ona biti izložena direktnom djelovanju sunčevih zraka.
- Izaberite lokaciju na kojoj se kondenzirana voda na jednostavan način može ispustiti i sa koje se unutrašnja jedinica lako može povezati sa vanjskom jedinicom.
- Redovno provjeravajte rad uređaja i oko uređaja ostavite neophodan prostor na način prikazan na slici.
- Izaberite lokaciju koja omogućava lako skidanje filtera.

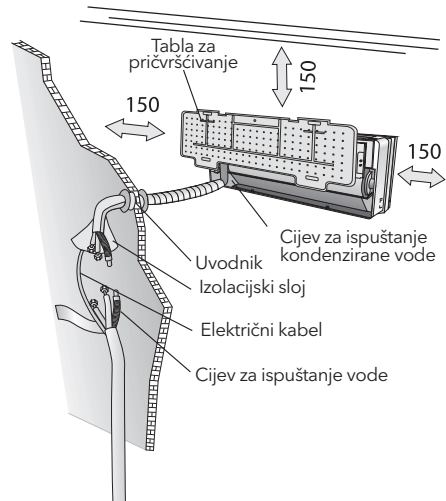

Vanjska jedinica

- Ne ugrađujte vanjsku jedinicu blizu izvora topline, pare ili zapaljivog plina.
- Ne ugrađujte jedinicu na mjestima koja su izložena pretjeranom djelovanju vjetera ili prašine.
- Ne ugrađujte jedinicu na mjestima gdje ljudi često prolaze. Izaberite lokaciju na kojoj ispuštanje zraka i zvuci rada uređaja neće smetati susjedima.
- Izbjegavajte ugradnju jedinice na mjestima na kojima će ona biti izložena direktnom djelovanju sunčevih zraka (u suprotnom, po potrebi koristite štitnik koji ne treba ometati protok zraka).
- Ostavite dovoljno prostora na način prikazan na slici, kako bi zrak mogao neometano cirkulirati.
- Vanjsku jedinicu postavite na sigurno i čvrsto mjesto.
- Ukoliko je vanjska jedinica izložena djelovanju vibracija, na nožice jedinice postavite gumene brtvile.

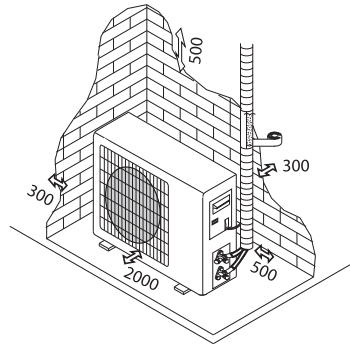

Minimalni prostor koji je potrebno ostaviti (izraženo u mm) je prikazan na slici

Instalacijski dijagram

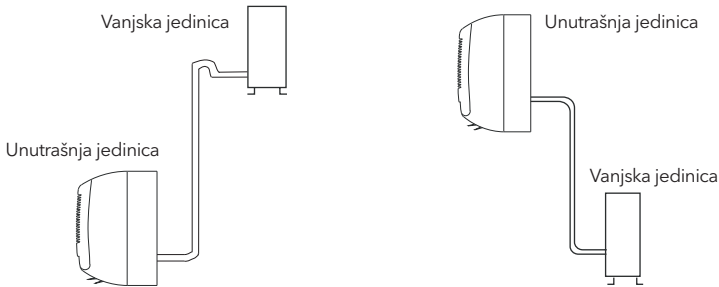

Kupac se mora uvjeriti da osoba i/ili kompanija koja vrši ugradnju, održavanje ili popravljnje ovog klima uređaja ima potrebne kvalifikacije i iskustvo sa proizvodima koji sadrže rashladno sredstvo.

Postavljanje unutrašnje jedinice

Prije nego što započnete postupak ugradnje, izaberite lokaciju za unutrašnju i vanjsku jedinicu, uzimajući u obzir minimalni prostor koji je potrebno ostaviti oko jedinica

⚠ UPOZORENJE!

- Nemojte ugrađivati svoj klima uređaj u vlažnim prostorijama, poput kupaoica ili praonica rublja i sl.
- Lokacija na kojoj se uređaj ugrađuje trebala bi biti na visini od 250 cm ili više u odnosu na površinu poda.

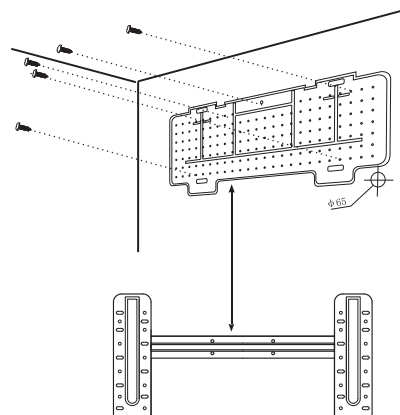

Prilikom ugradnje, postupajte na sljedeći način:**Postavljanje table za pričvršćivanje**

1. Zadnji panel uvijek pričvršćujte u odnosu na horizontalnu i vertikalnu ravan;
2. U zidu izbušite otvore dubine 32 mm kako biste pričvrstili tablu;
3. U otvore postavite plastične tiplove;
4. Pričvrstite na zid tablu koja se nalazi na poledini uređaja pomoću dostavljenih vijaka;
5. Uvjerite se da je tabla koja se nalazi na poledini uređaja pričvršćena dovoljno dobro da izdrži težinu

Napomena: Oblik konkretne table za pričvršćivanje se može razlikovati od oblika prikazanog na slici, ali je način postavljanja sličan.

Bušenje otvora u zidu za provođenje cijevi

1. U zidu probušite otvor (ϕ 65) za provođenje cijevi pod blagim silaznim nagibom ka vanjskoj strani.
2. U otvor postavite uvodnik za cijev kako biste spriječili oštećivanje cijevi i žica koje povezuju dve jedinice prilikom njihovog provlačenja kroz otvor.

**UPOZORENJE!**

Otvor mora imati blagi silazni nagib ka vanjskoj strani.

Napomena: Ispušnu cijev usmjerite ka dolje, u pravcu otvora u zidu. U suprotnom, može doći do pojave curenja.

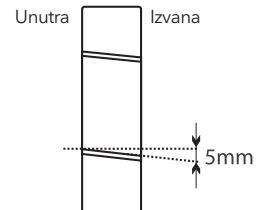
**Električne veze - Unutrašnja jedinica**

1. Otvorite prednji panel.
2. Skinite poklopac na način prikazan na slici (tako što ćete skinuti šrafove ili otvoriti zakačke).
3. Za postavljanje električnih veza, pogledajte dijagram kruga, koji se nalazi sa desne strane jedinice, ispod prednjeg panela.
4. Povežite žice kablova sa priključcima za klemu prateći odgovarajuće brojeve. Koristite žice koje podržavaju ulazni napon (pogledajte pločicu sa specifikacijom na jedinici) i koje su u skladu sa svim zahtjevima važećih nacionalnih zakona o sigurnosti.

**UPOZORENJE!**

- Kabel koji povezuje vanjsku jedinicu sa unutrašnjom mora biti namijenjen za upotrebu u vanjskom okruženju.
- Utikač mora biti pristupačan i nakon ugradnje uređaja kako bi se prema potrebi mogao isključiti.
- Mora se osigurati efikasno uzemljenje.
- Ukoliko je kabel za napajanje oštećen, njegovu zamjenu mora obaviti ovlašteni servisni centar.

Napomena: Izborno, proizvođač može sam povezati žice sa glavnom štampanom pločom unutrašnje jedinice u skladu sa modelom i bez priključnog bloka.

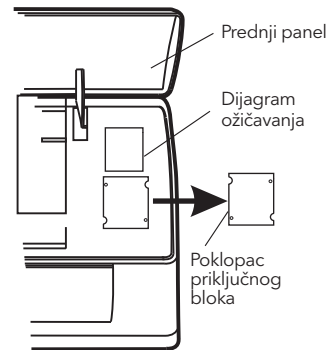

Cijevi za rashladno sredstvo

Cijevi mogu pratiti 3 različita pravca, kako je na slici prikazano brojevima. Ukoliko su cijevi postavljene tako da prate pravac 1 ili 3, nožem napravite zarez duž žljeba sa strane unutrašnje jedinice.

Postavite cijevi u pravcu otvora u zidu i selotejnom zajedno uvezite bakrene cijevi, cijev za ispuštanje tekućine i kablove za napajanje tako da cijev za ispuštanje tekućine bude na dnu kako bi se omogućio neometani tok vode.

- Nemojte skidati poklopac sa cijevi sve dok je ne povežete, jer ćete na taj način spriječiti prodiranje vlage ili prljavštine u cijev.
- Ukoliko se cijev pretjerano često savija ili povlači, postat će kruta. Cijev nemojte savijati više od tri puta na jednom mjestu.
- Prilikom razvlačenja smotane cijevi, cijev ispravite tako što ćete je pažljivo razmotati na način prikazan na slici.

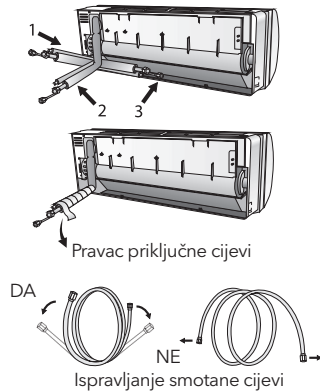

Priključci za unutrašnju jedinicu

- Skinite poklopac sa cijevi unutrašnje jedinice (uvjerite se da unutra nema prljavštine).
- Umetnite nastavak sa navojima i formirajte prirubnicu na samom kraju priključne cijevi.
- Pričvrstite priključke pomoću dva ključa, tako što ćete ih okretati u suprotnim smjerovima.
- Kod rashladnog sredstva R32/R290, mehanički priključci bi se trebali nalaziti izvana.

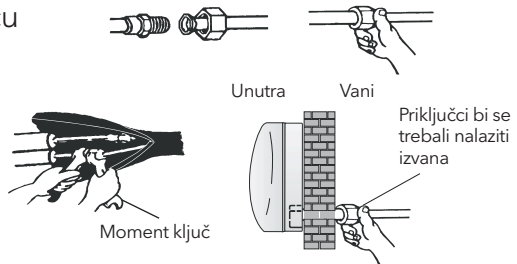

Ispuštanje kondenzirane vode iz unutrašnje jedinice

Ispuštanje vode koja se kondenzirala u unutrašnjoj jedinici je ključno za uspješnu ugradnju uređaja.

- Ispušno crijevo postavite ispod cijevi, vodeći računa da tom prilikom ne formirate sifone.
- Ispušno crijevo mora imati silazni nagib čime se pospešuje ispuštanje.
- Nemojte savijati ispušno crijevo niti ga postavljati tako da viri ili da bude savijeno, i nemojte njegov kraj stavljati u vodu. Ukoliko je na ispušno crijevo priključen nastavak, prije nego što ga povežete sa unutrašnjom jedinicom, uvjerite se da je on obložen.
- Ukoliko se cijevi postavljaju udesno, cijevi, kabel za napajanje i ispušno crijevo se moraju obložiti i pričvrstiti na zadnji dio jedinice putem priključka za cijevi.
 - Umetnite priključak za cijevi u odgovarajući otvor.
 - Pritisnite kako biste priključak za cijev povezali sa osnovom.

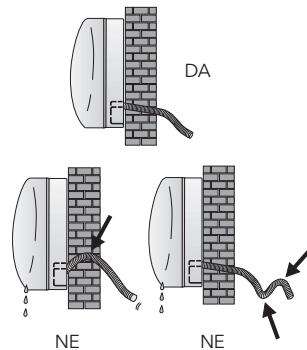

Postavljanje unutrašnje jedinice



Tabla za pričvršćivanje



Nakon povezivanja cijevi u skladu sa uputstvima, postavite i priključne kablove. Zatim postavite ispušnu cijev. Nakon povezivanja, obložite cijev, kablove i ispušnu cijev izolacijskim materijalom.

1. Cijevi, kablove i ispušnu crijevo pozicionirajte na odgovarajući način.
2. Spojene dijelove cijevi obložite izolacijskim materijalom i pričvrstite ih vinil trakom.
3. Provučite privezanu cijev, kablove i ispušnu cijev kroz otvor u zidu i dobro pričvrstite unutrašnju jedinicu na gornji dio table za pričvršćivanje.
4. Pritisnite i gurnite donji dio unutrašnje jedinice tako da potpuno nalegne na tablu za pričvršćivanje.

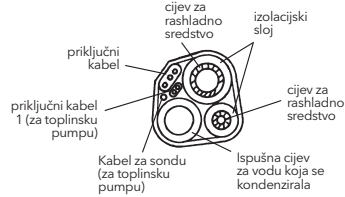
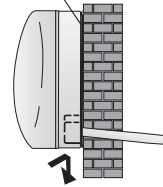
Postavljanje vanjske jedinice

- Vanjsku jedinicu je potrebno postaviti na čvrst zid i dobro je pričvrstiti.
- Prije nego što povežete cijevi i priključne kablove, morate pratiti sljedeću proceduru: odredite najbolju lokaciju na zidu i ostavite dovoljno prostora kako biste mogli na jednostavan način obaviti postupak održavanja.
- Pričvrstite držač na zid koristeći tiplove koji posebno odgovaraju datom tipu zida;
- Kako biste izbjegli vibriranje jedinice tokom rada i omogućili da jedinica godinama ostane pričvršćena za isto mjesto, a da se pritom ne rasklati, upotrijebite veći broj tiplova od broja koji je normalno potreban da izdrži težinu uređaja.
- Ugradnja uređaja se mora obaviti u skladu sa nacionalnim propisima.

Ispuštanje vode koja se kondenzirala u vanjskoj jedinici (samo za modele sa toplinskim pumpama)

Voda koja se kondenzira i led koji se formira u okviru vanjske jedinice tokom grijanja mogu se ispustiti kroz ispušnu cijev

1. Pričvrstite priključak za ispuštanje na otvor promjera 25 mm koji se na jedinici nalazi na dijelu prikazanom na slici.
2. Povežite priključak za ispuštanje i ispušnu cijev. Povedite računa da se voda ispušta na za to odgovarajuće mjesto.

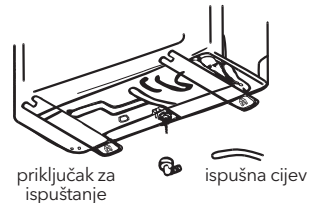

Električne veze

1. Skinite držač sa desne površine vanjske jedinice.
2. Povežite priključni kabel za napajanje sa priključnom tablom. Ožičavanje treba odgovarati ožičavanju u okviru unutrašnje jedinice.
3. Pričvrstite priključni kabel za napajanje stegom za žice.
4. Uvjerite se da su žice pravilno pričvršćene.
5. Mora se osigurati efikasno uzemljenje.
6. Ponovo postavite držač.

dijagram ožičavanja na poleđini poklopca;

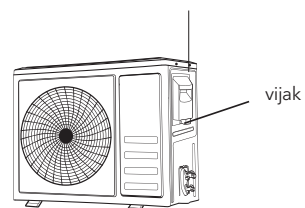

Povezivanje cijevi

Pričvrstite nastavke sa navojima na spojnicu vanjske jedinice koristeći iste procedure pričvršćivanja navedene za unutrašnju jedinicu.

Kako biste izbjegli curenje, povedite računa o sljedećem:

1. Pričvrstite nastavke sa navojima koristeći dva ključa. Obratite pažnju da tom prilikom ne oštetite cijevi.
2. U slučaju nedovoljnog obrtnog momenta zatezanja, vjerovatno će doći do određenog curenja. U slučaju prekomjernog obrtnog momenta zatezanja, također će doći do određenog curenja, jer može doći do oštećenja priрубnice.
3. Najsigurniji način podrazumijeva pričvršćivanje veza pomoću fiksnoг ključa i moment ključa.

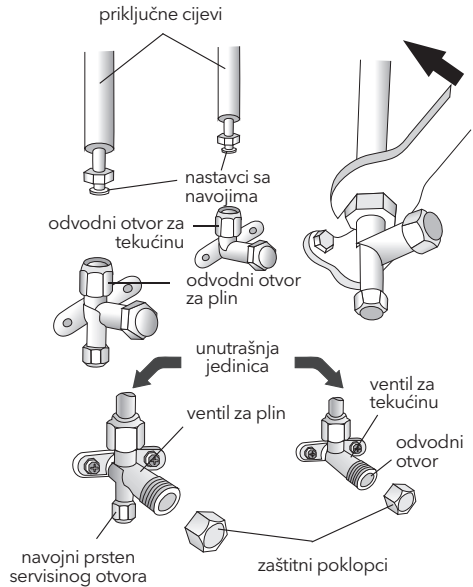

Izbacivanje zraka

Zrak i vlaga koji se zadržavaju u instalacijama za rashladno sredstvo mogu dovesti do nepravilnosti u radu kompresora. Nakon što povežete unutrašnju sa vanjskom jedinicom, izbacite zrak i vlagu iz instalacija za rashladno sredstvo služeći se vakuum pumpom.

Provjera pritiska rashladnog sredstva

Opseg rashladnog sredstva R290 uz povratni zrak i nizak pritisak: 0,4-0,6 Mpa; Opseg uz ispušni zrak i visok pritisak: 1,5-2,0 Mpa;

Opseg rashladnog sredstva R32 uz povratni zrak i nizak pritisak: 0,8-1,2 Mpa; Opseg uz ispušni zrak i visok pritisak: 3,2-3,7 Mpa;

Ukoliko opsezi pritiska unutar detektiranog kompresora u značajnoj mjeri prekoračuju uobičajene vrijednosti pri ispuštanju i vraćanju zraka, rashladni sistem ili rashladno sredstvo klima uređaja je izvan uobičajenih vrijednosti.

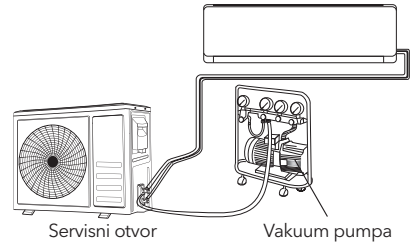

Izbacivanje zraka

Zrak i vlaga koji se zadržavaju u instalacijama za rashladno sredstvo mogu dovesti do nepravilnosti u radu kompresora. Nakon što povežete unutrašnju sa vanjskom jedinicom, izbacite zrak i vlagu iz instalacija za rashladno sredstvo služeći se vakuum pumpom.

1. Odšarafite i skinite poklopce sa dvosmjernih i trosmjernih ventila.
2. Odšarafite i skinite poklopac sa servisnog otvora.
3. Povežite crijevo vakuum pumpe sa servisnim otvorom.
4. Pustite vakuum pumpu da radi tokom perioda od 10 - 15 minuta, sve dok ne dostigne vrijednost apsolutnog vakuuma od 10 mm Hg.
5. Dok vakuum pumpa i dalje radi, zatvorite bravicu za nizak pritisak na spoju sa vakuum pumpom. Zaustavite rad vakuum pumpe.
6. Otvorite dvosmjerni ventil za 1/4 rotacije, a zatim ga zatvorite nakon 10 sekundi. Provjerite da ni na jednom od spojeva nema curenja tako što ćete upotrijebiti tekući sapun ili elektronski uređaj za detektiranje curenja.
7. Okrenite tijelo dvosmjernog i trosmjernog ventila. Skinite crijevo vakuum pumpe.
8. Ponovo vratite sve poklopce na ventile i pričvrstite ih.

Dijagram trosmjernog ventila

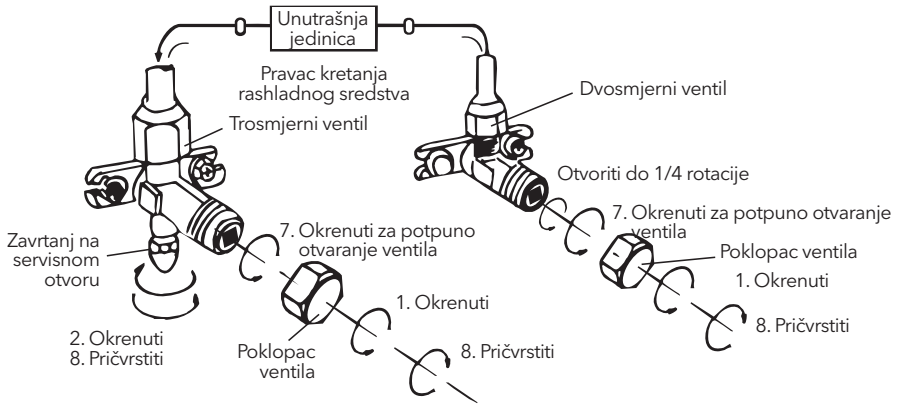
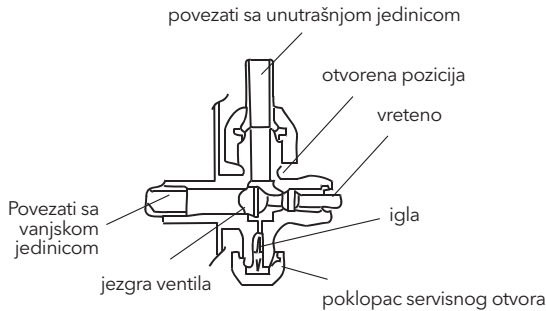

Operativni test

1. Omotajte spojeve na unutrašnjoj jedinici izolacijskim slojem i pričvrstite ga izolir trakom.
2. Pričvrstite višak signalnog kabela za cijevi ili za vanjsku jedinicu.
3. Pričvrstite cijevi za zid (nakon što ih obložite izolir trakom) pomoću stega ili ih umetnite u plastične žljebove.
4. Zatvorite otvor u zidu kroz koji su prošle cijevi tako da u njega ne mogu doći zrak ili voda.

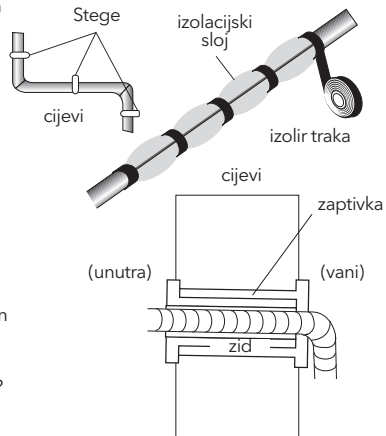

Testiranje unutrašnje jedinice

- Da li opcije ON/OFF (UKLJUČENO/ISKLJUČENO) i FAN (VENTILATOR) rade normalno?
- Da li opcija MODE (REŽIM) radi normalno?
- Da li zadana točka i opcija TIMER (TAJMER) rade na adekvatan način?
- Da li se svaka lampica normalno uključuje?
- Da li horizontalno krilce za usmjeravanje zraka radi normalno?
- Da li se kondenzirana voda redovno ispušta?

Testiranje vanjske jedinice

- Da li je tokom rada prisutna bilo kakva neuobičajena buka ili vibriranje?
- Da li bi buka, strujanje zraka ili ispuštanje kondenzirane vode moglo smetati susjedima?
- Da li je prisutno curenje rashladnog sredstva?

Napomena: elektronski kontroler kompresoru omogućava da počne sa radom samo tri minute nakon što napon stigne do sistema

INFORMACIJE ZA OSOBU KOJA VRŠI UGRADNJU

MODEL kapacitet (Btu/h)	9k/12k	18k/24k
Dužina cijevi sa standardnim punjenjem	5m	5m
Maksimalna daljina između unutrašnje i vanjske jedinice	15m	15m
Dodatno punjenje rashladnim sredstvom	20g/m	30g/m
Maksimalna razlika u nivoima između unutrašnje i vanjske jedinice	5m	5m
Tip rashladnog sredstva ¹	R410A	R410A

¹ Pogledajte naljepnicu sa specifikacijom pričvršćenu na vanjskoj jedinici.

Okretni moment zatezanja zaštitnih poklopaca i pribornica

CIJEV	Okretni moment zatezanja [N x m]	Odgovarajuće opterećenje (pomoću ključa od 20 cm)		Okretni moment zatezanja [N x m]
1/4" (φ6)	15 - 20	snaga zgloba	Zavrtanj na servisnom otvoru	7 - 9
3/8" (φ9.52)	31 - 35	snaga ruke	Zaštitni poklopci	25 - 30
1/2" (φ12)	35 - 45	snaga ruke		
5/8" (φ15.88)	75 - 80	snaga ruke		

MODEL kapacitet (Btu/h)	9k/12k	18k/24k
Dužina cijevi sa standardnim punjenjem	5m	5m
Maksimalna daljina između unutrašnje i vanjske jedinice	25m	25m
Dodatno punjenje rashladnim sredstvom	15g/m	25g/m
Maksimalna razlika u nivoima između unutrašnje i vanjske jedinice	10m	10m
Tip rashladnog sredstva ¹	R32/R290	R32/R290

¹ Pogledajte naljepnicu sa specifikacijom pričvršćenu na vanjskoj jedinici.

² Ukupna količina punjenja treba biti manja od maksimalnih vrijednosti prema tabeli GG.1

Okretni moment zatezanja zaštitnih poklopaca i pribornica

CIJEV	Okretni moment zatezanja [N x m]	Odgovarajuće opterećenje (pomoću ključa od 20 cm)		Okretni moment zatezanja [N x m]
1/4" (φ6)	15 - 20	snaga zgloba	Zavrtanj na servisnom otvoru	7 - 9
3/8" (φ9.52)	31 - 35	snaga ruke	Zaštitni poklopci	25 - 30
1/2" (φ12)	35 - 45	snaga ruke		
5/8" (φ15.88)	75 - 80	snaga ruke		

Dijagram ožičavanja

Dijagram ožičavanja se može razlikovati kod različitih modela. Pogledajte dijagrame ožičavanja naljepljene na unutrašnjoj i vanjskoj jedinici.

Na unutrašnjoj jedinici, dijagram ožičavanja je naljepljen ispod prednjeg panela;

Na vanjskoj jedinici, dijagram ožičavanja je naljepljen na poledini poklopca držača.

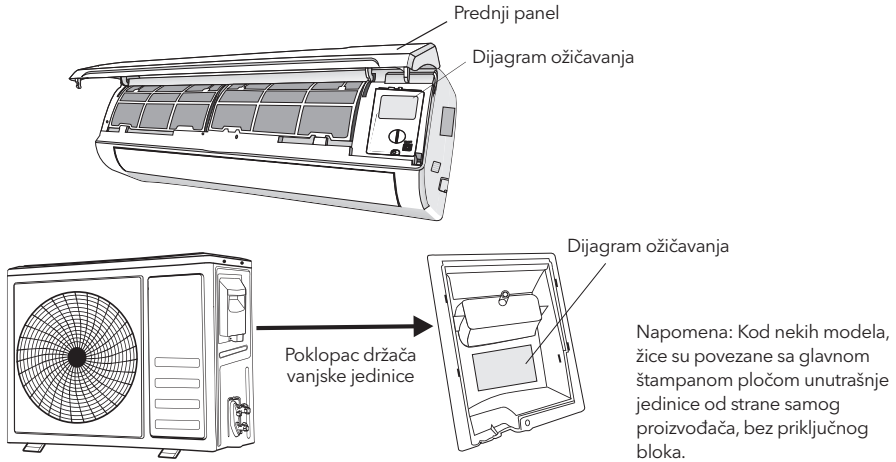

Specifikacija žica u kablovima

ON-OFF TIP MODEL kapacitet (Btu/h)		9k	12k	18k	24k
		presjek			
Kabel za napajanje	N	1.0mm ² AWG18	1.0mm ² (1.5mm) ² AWG18 (AWG16)	1.5mm ² AWG16	2.5mm ² AWG14 H05RN-F
	L	1.0mm ² AWG18	1.0mm ² (1.5mm) ² AWG18 (AWG16)	1.5mm ² AWG16	2.5mm ² AWG14 H05RN-F
	E	1.0mm ² AWG18	1.0mm ² (1.5mm) ² AWG18 (AWG16)	1.5mm ² AWG16	2.5mm ² AWG14 H05RN-F
Priključni kabel	N	1.0mm ²	1.0mm ² (1.5mm) ²	1.5mm ²	0.75mm ²
	L	1.0mm ²	1.0mm ² (1.5mm) ²	1.5mm ²	0.75mm ²
	1	1.0mm ²	1.0mm ² (1.5mm) ²	1.5mm ²	0.75mm ²
	2	0.75mm ²	0.75mm ²	0.75mm ²	0.75mm ²
	3	0.75mm ²	0.75mm ²	0.75mm ²	0.75mm ²
	⊕	0.75mm ²	0.75mm ²	0.75mm ²	0.75mm ²

INVERTER TIP R410a MODEL kapacitet (Btu/h)		9k	12k	18/22k	24k
		presjek			
Kabel za napajanje	N	1.0mm ² (1.5mm) ² AWG18 (AWG16)	1.0mm ² (1.5mm) ² AWG18 (AWG16)	1.5mm ² AWG16	2.5mm ² AWG14
	L	1.0mm ² (1.5mm) ² AWG18 (AWG16)	1.0mm ² (1.5mm) ² AWG18 (AWG16)	1.5mm ² AWG16	2.5mm ² AWG14
	E	1.0mm ² (1.5mm) ² AWG18 (AWG16)	1.0mm ² (1.5mm) ² AWG18 (AWG16)	1.5mm ² AWG16	2.5mm ² AWG14
Prikjučni kabel	N	1.0mm ² (1.5mm) ²	1.0mm ² (1.5mm) ²	1.5mm ²	0.75mm ²
	L	1.0mm ² (1.5mm) ²	1.0mm ² (1.5mm) ²	1.5mm ²	0.75mm ²
	1	1.0mm ² (1.5mm) ²	1.0mm ² (1.5mm) ²	1.5mm ²	0.75mm ²
	⊕	1.0mm ² (1.5mm) ²	1.0mm ² (1.5mm) ²	1.5mm ²	0.75mm ²

INVERTER TIP R32 MODEL kapacitet (Btu/h)		9k	12k	18k	24k
		presjek			
Kabel za napajanje	N	1.5mm ²	1.5mm ²	1.5mm ²	2.5mm ²
	L	1.5mm ²	1.5mm ²	1.5mm ²	2.5mm ²
	⊕	1.5mm ²	1.5mm ²	1.5mm ²	2.5mm ²
Priključni kabel	N	0.75mm ²	0.75mm ²	0.75mm ²	0.75mm ²
	(L)	0.75mm ²	0.75mm ²	0.75mm ²	0.75mm ²
	1	0.75mm ²	0.75mm ²	0.75mm ²	0.75mm ²
	⊕	0.75mm ²	0.75mm ²	0.75mm ²	0.75mm ²

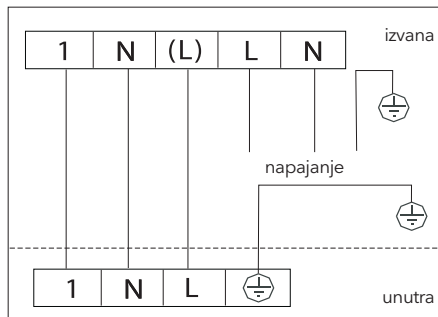

ODRŽAVANJE

Periodično održavanje je od ključne važnosti za održavanje efikasnosti Vašeg klima uređaja.

Prije nego što započnete postupak bilo kakvog održavanja, prekinite napajanje tako što ćete utikač izvući iz utičnice.

Unutrašnja jedinica

Filteri za zaštitu od prašine

1. Otvorite prednji panel u pravcu strelice na slici
2. Dok jednom rukom pridrđavate podignuti prednji panel, drugom rukom izvadite filter za zrak
3. Očistite filter vodom; ukoliko je filter zaprljan uljem, možete ga oprati u toploj vodi (ne toplijoj od 45°C). Ostavite ga na hladnom i suhom mjestu da se osuši.
4. Dok jednom rukom pridrđavate podignuti prednji panel, drugom rukom ponovo postavite filter za zrak
5. Zatvorite

Filter za zaštitu od elektrostatičkog naelektriziranja i mirisni filter (ukoliko su postavljeni) ne mogu se prati, niti obnavljati, već se moraju mijenjati novim filterima na svakih 6 mjeseci.

Čišćenje izmjenjivača topline

1. Otvorite prednji panel jedinice i podignite ga tako da bude u svom najvišem položaju, a zatim ga otkočite sa šarki kako biste olakšali postupak čišćenja.
2. Očistite unutrašnju jedinicu pomoću krpe natopljene vodom (čija temperatura ne prelazi 40°C) i neutralnog sapuna. Nikada ne upotrebljavajte agresivne rastvarače ili deterđente.
3. Ukoliko je vanjska jedinica zatrpana otpadom, uklonite lišće i otpad, a prašinu skinite mlazom zraka ili sa malo vode.

Održavanje na kraju sezone

1. Isključite automatski prekidač ili izvucite utikač.
2. Očistite filtere i ponovo ih postavite u uređaj.
3. Tokom sunčanog dana, pustite klima uređaj da nekoliko sati radi u režimu ventilacija, kako bi se unutrašnjost jedinice mogla potpuno osušiti.

Zamjena baterija

Kada:

- Iz unutrašnje jedinice se ne čuje zvučni signal radi potvrde.
- LCD ne reagira.

Kako:

- Skinite poklopac na poledini.
- Stavite nove baterije prateći simbole + i -.

N.B: Koristite isključivo nove baterije. Izvadite baterije iz daljinskog upravljača kada ne upotrebljavate klima uređaj.



UPOZORENJE!

Nemojte odlagati baterije zajedno sa komunalnim otpadom. Potrebno ih je odložiti u posebne kontejnere koje možete naći na prikupljajućim mjestima.

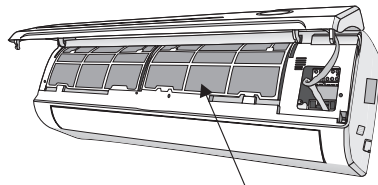
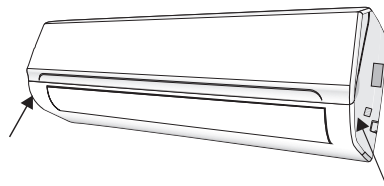

filter za zaštitu od prašine

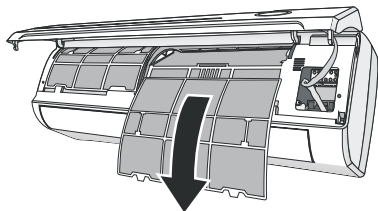

OTKLANJANJE PROBLEMA

Nepravilnost u radu	Mogući uzroci
Uređaj ne radi	Nestanak struje/utikač izvučen iz utičnice.
	Oštećen motor ventilatora unutrašnje/vanjske jedinice.
	Neispravan termomagnetski prekidač za kompresor.
	Neispravan zaštitni uređaj ili osigurači.
	Razlabavljene konekcije ili utikač izvučen iz utičnice.
	Ponekad uređaj prestaje sa radom kako bi sam sebe zaštitio.
	Napon viši ili niži od opsega.
	Aktivna funkcija TIMER-ON (TAJMER ZA UKLJUČIVANJE).
Čudan miris	Zaprljan filter za zrak.
Zvuk curenja vode	Povratno kretanje tekućine u instalacijama za rashladno sredstvo.
Iz otvora za izlaz zraka izlazi fina izmaglica	Ovo se događa kada zrak u prostoriji postane veoma hladan, na primjer u okviru režima „COOLING“ (HLADENJE) ili „DEHUMIDIFYING/DRY“ (ISUŠIVANJE).
Može se čuti čudan zvuk	Ovaj zvuk nastaje zbog širenja ili skupljanja prednjeg panela uslijed temperaturnih varijacija i ne ukazuje na postojanje problema.
Nedovoljan protok zraka, bilo toplog ili hladnog	Neodgovarajuće temperaturno podešavanje.
	Blokirani ulazni i izlazni otvori klima uređaja.
	Zaprljan filter za zrak.
	Brzina ventilatora podešena na minimalnu vrijednost.
	Ostali izvori topline u prostoriji.
Uređaj ne reagira na komande	Daljinski upravljač je previše udaljen od unutrašnje jedinice.
	Potrebno je zamijeniti baterije daljinskog upravljača.
	Postoje prepreke između daljinskog upravljača i prijemnika signala na unutrašnjoj jedinici.
Zaslon je isključen	Aktivna funkcija LIGHT.
	Nestanak struje.
Odmah isključite klima uređaj i prekinite napajanje u sljedećim slučajevima:	Čudni zvuci tokom rada.
	Neispravna elektronska kontrolna tabla.
	Neispravni osigurači ili prekidači.
	Voda ili predmeti dospjeli u unutrašnjost uređaja.
	Pregrijani kablovi ili utikači.
	Veoma intenzivni mirisi čiji se izvor nalazi u uređaju.

Signali za greške na zaslonu			
U slučaju postojanja greške, na zaslonu unutrašnje jedinice bit će prikazane sljedeće šifre za greške:			
Zaslon	Opis problema	Zaslon	Opis problema
E1	Greška senzora temperature unutrašnje jedinice	E8	Greška senzora temperature ispušnog zraka u okviru vanjske jedinice
E2	Greška senzora temperature u cijevi unutrašnje jedinice	E9	Greška inteligentnog modula za napajanje (IPM) vanjske jedinice
E3	Greška senzora temperature u cijevi vanjske jedinice	EA	Greška detektora struje vanjske jedinice
E4	Curenje ili greška sistema za rashladno sredstvo	EE	PCB EEPROM greška vanjske jedinice
E6	Nepravilnost u radu motora ventilatora unutrašnje jedinice	EF	Greška u radu motora ventilatora vanjske jedinice
E7	Greška senzora temperature zraka vanjske jedinice	EH	Greška senzora temperature usisnog zraka u okviru vanjske jedinice

UPUTSTVO ZA SERVISIRANJE

- Pogledajte informacije sadržane u ovom uputstvu kako biste saznali koje su dimenzije prostora koji Vam je potreban za pravilnu ugradnju uređaja, uključujući i minimalne dozvoljene daljine od struktura koje se nalaze u neposrednoj blizini uređaja.
- Uređaj ugraditi, upotrebljavati i čuvati u prostoriji sa podnom površinom većom od 4 m².
- Postavljanje cijevi držati na minimalnom nivou.
- Cijevi zaštititi od fizičkog oštećenja i ne ugrađivati ih unutar prostora koji nemaju mogućnost provjetravanja ukoliko je spomenuti prostor manji od 4m².
- Poštovati usklađenost sa nacionalnim propisima u vezi sa plinovima.
- Mehaničke veze ostaviti dostupnima radi postupka održavanja.
- Pratiti uputstva navedena u ovom priručniku, a koja se odnose na rukovanje, ugradnju, čišćenje, održavanje i odlaganje rashladnog sredstva.
- Uvjeriti se da ventilacijski otvori nisu blokirani.
- Napomena:** Postupak servisiranja vršiti isključivo na način preporučen od strane proizvođača.
- Upozorenje:** Uređaj držati na mjestu sa dobrom provjetrenošću, gdje dimenzije prostorije odgovaraju naznačenoj površini prostorije adekvatnoj za rad uređaja.
- Upozorenje:** Uređaj držati u prostoriji u kojoj nema stalno prisutnog otvorenog plamena (na primjer, aktivirani uređaj koji radi na plin) i izvora paljenja (na primjer, aktivirana električna grijalica).
- Uređaj čuvati na način kojim se spriječava pojava mehaničkih oštećenja.
- Prikladno je da svaka osoba pozvana da radi sa instalacijama za rashladno sredstvo posjeduje važeću i aktualnu potvrdu izdanu od strane tijela za procjenu koje je akreditirala struka, čime se spomenutim osobama priznaje kompetentnost da rukuju rashladnim sredstvima, a u skladu sa specifikacijom procjene priznatom od strane konkretnog industrijskog sektora. Postupke servisiranja obavljati isključivo u skladu sa preporukama proizvođača opreme. Postupci održavanja i popravljanja koji zahtjevaju pomoć drugih kvalificiranih osoba moraju se obavljati pod nadzorom osobe kompetentne za upotrebu zapaljivih rashladnih sredstava.
- Svaku radnu proceduru koja utiče na sigurnost obavljaju kompetentne osobe.
- Upozorenje:**
 - Nemojte pokušavati ubrzati proces otapanja ili čišćenja na načine koji nisu preporučeni od strane proizvođača.
 - Uređaj držati u prostoriji u kojoj nema stalno prisutnih izvora paljenja (na primjer: otvorenog plamena, aktiviranog uređaja koji radi na plin ili aktivirane električne grijalice).
 - Nemojte bušiti ili spaljivati.
 - Imajte u vidu da rashladna sredstva ne moraju imati miris.



Oprez: Rizik od požara



Uputstvo za upotrebu



Pročitajte tehnički priručnik

16. Informacije o servisiranju:

1. Provjera prostora

Prije nego što započnete sa radom na sistemima koji sadrže zapaljiva rashladna sredstva, neophodno je obaviti sigurnosne provjere kako biste se uvjerali da je rizik od paljenja sveden na minimum. Prilikom popravljivanja rashladnog sistema, a prije izvođenja radova na sistemu, primijenite sljedeće mjere predostrožnosti.

2. Radna procedura

Radovi se izvode prema kontroliranoj proceduri kako bi se rizik od prisustva zapaljivog plina ili isparenja prilikom izvođenja radova sveo na minimum.

3. Radni prostor

Cjelokupno osoblje koje radi na održavanju, kao i sve osobe koje rade u neposrednoj blizini, potrebno je obavijestiti o prirodi radova koji se izvode. Izbjegavati rad u zatvorenom prostoru. Prostor koji okružuje mjesto izvođenja radova mora biti odvojen. Uvjerite se da su uvjeti unutar prostora sigurni tako što ćete kontrolirati zapaljivi materijal.

4. Provjera prisustva rashladnog sredstva

Provjeru prostora obavljati prije i u toku izvođenja radova pomoću odgovarajućeg detektora rashladnog sredstva, kako bi tehničar bio svjestan prisustva potencijalno zapaljivih atmosfera. Uvjerite se da je oprema koja se koristi za detektiranje curenja odgovarajuća za izvođenje radova sa zapaljivim rashladnim sredstvima, tj. da ne stvara iskre, da je adekvatno zaštićen i svojstveno siguran.

5. Postojanje aparata za gašenje požara

Ukoliko radovi koje je potrebno izvesti na opremi za rashlađivanje, ili na bilo kojim drugim pratećim elementima, podrazumijeva prisustvo visoke temperature, neophodno je da odgovarajuća oprema za gašenje požara bude dostupna u neposrednoj blizini. Budite sigurni da se neposredno pored mjesta na kome se obavlja punjenje nalazi aparat za gašenje požara sa suhim prahom ili CO₂.

6. Bez izvora paljenja

Osoba koja izvodi radove na sistemima za rashlađivanje, što podrazumijeva izlaganje bilo koje cijevi vanjskim uvjetima, ne smije koristiti nikakve izvore paljenja na način koji bi mogao dovesti do nastanka rizika od požara ili eksplozije. Sve moguće izvore paljenja, uključujući konzumiranje cigareta, držati na dovoljnoj udaljenosti od mjesta ugradnje, popravljivanja, pražnjenja i odlaganja, prilikom čega može doći do potencijalnog oslobađanja rashladnog sredstva u okolni prostor. Prije početka radova, pregledajte prostor oko opreme kako biste se uvjerali da nema opasnosti ili rizika od paljenja. Postaviti oznake „Zabranjeno pušenje“.

7. Provjetravanje prostora

Prije nego što otvorite sistem ili na opremi započnete radove koji stvaraju visoku temperaturu, uvjerite se da se prostor nalazi na otvorenom ili da je adekvatno provjetren. Određeni stupanj provjetrenosti održavati i tokom čitavog perioda izvođenja radova. Provjetranjem bi se trebala razrijediti svaka koncentracija oslobođenog rashladnog sredstva i da se, po mogućnosti, izbaci u vanjsku sredinu.

8. Provjera opreme za rashlađivanje

Prilikom zamjene električnih komponenti, nove komponente moraju odgovarati svrsi i da budu u skladu sa odgovarajućom specifikacijom. Smjernice za održavanje i servisiranje navedene od strane proizvođača se uvijek moraju poštovati. Ukoliko niste sigurni, kontaktirajte tehničko odijeljenje proizvođača za pomoć. Kod instalacija u okviru kojih se upotrebljavaju zapaljiva rashladna sredstva, potrebno je obaviti sljedeće provjere:

- Količina sredstva koje se dopunjuje je u skladu sa dimenzijama prostorije u kojoj su ugrađeni dijelovi koji sadrže rashladno sredstvo;

- Ventilacijska oprema i otvori rade na adekvatan način i nisu blokirani;

- Ukoliko se upotrebljava indirektna rashladna instalacija, provjeriti prisustvo rashladnog sredstva u okviru sekundarnog kruga;

- Oznake na opremi moraju ostati vidljive i čitljive. Nečitke oznake i znaci se moraju popraviti;

- Rashladnu cijev ili komponente ugraditi na mjesta na kojima je malo vjerovatno da će biti izložene djelovanju supstanci koje mogu dovesti do korodiranja komponenta sa rashladnim sredstvom, osim ukoliko su spomenute komponente izrađene od materijala koji su inherentno otporni na koroziju ili koji su na odgovarajući način zaštićeni od korozije.

9. Provjere električnih uređaja

Popravci i održavanje električnih komponenti uključuju procedure inicijalne provjere sigurnosti i kontrolu komponenta. U slučaju da postoji kvar koji može ugroziti sigurnost, uređaj se ne smije povezivati na struju sve dok spomenuti kvar ne bude otklonjen na odgovarajući način. Ukoliko je kvar nemoguće otkloniti odmah, a neophodno je da uređaj nastavi sa radom, primijeniti adekvatno privremeno rješenje. Spomenuta situacija mora biti prijavljena vlasniku opreme, kako bi sve strane u nju bile upućene.

Inicijalne provjere sigurnosti uključuju sljedeće:

- Da su kondenzatori ispražnjeni: ovo treba obaviti na siguran način, kako bi se izbjegla mogućnost nastanka iskra;

- Da neizolacijske električne komponente i žice nisu izložene prilikom punjenja, oporavka ili čišćenja sistema;

- Da postoji kontinuitet uzemljenja.

17. Popravljanje zabrtvljenih komponenti

1. Prilikom popravljanja zabrtvljenih komponenta, a prije skidanja zabrtvljenih poklopaca i sl., neophodno je prekinuti svaku vezu opreme na kojoj se izvode radovi sa napajanjem. Ukoliko je apsolutno neophodno da oprema tokom servisiranja bude pod naponom, onda se na najkritičnijoj točki mora postaviti konstantno uključen uređaj za detektiranje curenja, kako bi isti izdao upozorenje o postojanju potencijalno opasne situacije.

2. Posebno treba obratiti pažnju na sljedeće kako biste bili sigurni da radovi na električnim komponentama nisu doveli do promjena na kućištu koje bi utjecale na smanjenje razine zaštite. Ove promjene podrazumijevaju oštećenje kablova, prekomjerni broj veza, priključke koji ne prate originalnu specifikaciju, oštećenja na brtvama, neadekvatno postavljene uvodnice itd.

Uvjerite se da je uređaj dobro pričvršćen.

Uvjerite se da brtve ili brtvni materijali nisu istrošeni do mjere da više ne ispunjavaju svoju svrhu, naime sprječavanje prodiranja zapaljivih atmosfera. Rezervni dijelovi moraju odgovarati specifikacijama proizvođača. NAPOMENA: Upotreba silikonskih sredstava za brtvljenje može poništiti učinkovitost određenih vrsta opreme za detektiranje curenja. Komponente sa inherentnom sigurnošću nije neophodno izolirati prije izvođenja radova na njima.

18. Popravljanje komponenta sa inherentnom sigurnošću

Ne primijenite nikakva konstantna induktivna ili kapacitivna opterećenja na krug ukoliko se niste prethodno uvjerali da time nećete izazvati prekoračenje dozvoljenih vrijednosti napona i struje za opremu koju koristite. Komponente sa inherentnom sigurnošću predstavljaju jedini tip komponenta na kojima se može raditi dok su pod naponom u prisustvu zapaljive atmosfere. Uređaj za testiranje treba imati odgovarajuće specifikacije. Komponente zamijenite isključivo rezervnim dijelovima navedenim od strane proizvođača. Drugi rezervni dijelovi mogu izazvati paljenje rashladnog sredstva prisutnog u atmosferi uslijed curenja.

19. Kablovi

Uvjerite se da kablovi nisu izloženi trošenju, koroziji, prekomjernom pritisku, vibracijama, oštrim ivicama ili bilo kojem drugom štetnom utjecaju okruženja. Prilikom provjere treba uzeti u obzir i efekte starenja ili kontinuirane izloženosti vibracijama čiji su izvor kompresori ili ventilatori.

20. Detektiranje zapaljivih rashladnih sredstava

Potencijalni izvori paljenja se ni pod kojim uvjetima ne smiju koristiti kao način za traženje ili detektiranje mjesta curenja rashladnog sredstva. Ne smije se upotrebljavati halogena lampa (ili bilo koje drugo sredstvo za detekciju koje koristi otvoreni plamen).

21. Načini detektiranja curenja

Načini koji se smatraju prihvatljivim prilikom detektiranja curenja kod sistema koji sadrže zapaljiva rashladna sredstva uključuju sljedeće:

Za detektiranje zapaljivih rashladnih sredstava koristiti elektronske uređaje za detektiranje curenja, iako oni mogu imati neadekvatnu osjetljivost ili mogu zahtijevati ponovnu kalibraciju. (Kalibracija opreme za detektiranje se mora vršiti u okruženju bez prisutstva rashladnog sredstva.) Uvjerite se da uređaj za detektiranje ne predstavlja potencijalni izvor paljenja i da je adekvatan za rashladno sredstvo koje se koristi. Oprema za detektiranje curenja se mora podesiti na postotak LFL (donje granice zapaljivosti) rashladnog sredstva i mora se kalibrirati prema rashladnom sredstvu koje se koristi, a odgovarajući postotak plina (maksimalnih 25 %) mora biti potvrđen.

Tekućine za detektiranje curenja su pogodne za upotrebu sa većinom rashladnih sredstava. Međutim, treba izbjegavati upotrebu detetirženata koji sadrže klor, jer klor može reagirati sa rashladnim sredstvom i izazove korodiranje bakrenih cijevi.

Ukoliko se sumnja na curenje, svi izvori otvorenog plamena moraju biti uklonjeni/otvoreni plamen mora biti ugašen.

Ukoliko je detektirano curenje rashladnog sredstva koje zahtijeva lemljenje, cjelokupna količina rashladnog sredstva se mora izvući iz sistema ili izolirati (zatvaranjem ventila) u dijelu sistema udaljenom od mjesta curenja. Sistem se zatim čisti propuštanjem dušika bez kisika (oxygen free nitrogen, OFN) kako prije, tako i u toku postupka lemljenja.

22. Pražnjenje i evakuacija

Prilikom otvaranja instalacije za rashladno sredstvo radi vršenja popravaka ili u bilo koje druge svrhe, primijenjuju se standardne procedure. Međutim, veoma je važno primijeniti najbolju praksu, jer se radi o zapaljivosti. Pridržavajte se sljedeće procedure:

- Uklonite rashladno sredstvo;
- Očistite instalaciju inertnim plinom;
- Obavite evakuaciju;
- Ponovo očistite inertnim plinom;
- Otvorite instalaciju bilo rezanjem ili lemljenjem.

Rashladno sredstvo iz sistema držati u odgovarajućim bocama za rashladno sredstvo iz sistema. Sistem se mora „isprati“ dušikom bez kisika, nakon čega se jedinica smatra sigurnom. Može biti potrebno da se ovaj postupak ponovi nekoliko puta. Komprimirani zrak ili kisik se ne smije koristiti u spomenute svrhe.

Ispiranje se postiže ukidanjem vakuuma unutar sistema putem dušika bez kisika i daljim punjenjem sve do postizanja radnog pritiska, a zatim ispuštanjem u atmosferu i, na kraju, izvlačenjem plinova sve dok se ne stvori vakuum. Ovaj postupak je potrebno ponavljati sve dok u sistemu više ne bude rashladnog sredstva. Nakon posljednjeg postupka punjenja dušikom bez kisika, potrebno je ispustiti ga iz sistema do postizanja atmosferskog pritiska, čime se omogućava izvođenje radova. Ovaj postupak je ključan ukoliko se planira lemljenje cijevi.

Uvjerite se da se izlazni otvor vakuum pumpe ne nalazi u blizini izvora paljenja i da postoji mogućnost provjetravanja.

23. Stavljanje van rada

Prije provođenja ove procedure, neophodno je da tehničar bude potpuno upoznat sa opremom i svim detaljima u vezi sa istom. Preporučuje se dobra praksa za sigurno pražnjenje svih rashladnih sredstava iz sistema. Prije izvršenja zadatka, treba uzeti uzorak ulja i rashladnog sredstva ukoliko je potrebno izvršiti analizu prije ponovne upotrebe postojećeg rashladnog sredstva. Veoma je važno provjeriti dostupnost električne energije prije nego što se započne sa obavljanjem ovog zadatka.

- Upoznati se sa opremom i njenim radom.
- Izolacijski sistem od napajanja.
- Prije početka procedure, uvjeriti se:
 - da postoji mehanička oprema za rukovanje, ukoliko je potrebna, u cilju rukovanja bocama sa rashladnim sredstvom iz sistema;
 - da postoji kompletna oprema za osobnu zaštitu, kao i da se ista pravilno koristi;
 - da je proces pražnjenja u svakom trenutku pod nadzorom nadležne osobe;
 - da su oprema za pražnjenje i boce za rashladno sredstvo iz sistema u skladu sa odgovarajućim standardima.
- Ispumpati rashladni sistem ukoliko je to moguće.
- Ukoliko uspostavljanje vakuuma nije moguće, izraditi manipulativni cjevovod tako da se rashladno sredstvo može ukloniti iz različitih dijelova sistema.
- Postaviti bocu na vagu prije pražnjenja rashladnog sredstva iz sistema.
- Pokrenuti uređaj za pražnjenje i rukovati istom u skladu sa uputstvima proizvođača.
- Ne prepunjavati boce (ne više od 80 % zapremine tekućeg punjenja).
- Ne prekoračivati maksimalni radni pritisak boce, čak ni privremeno.
- Kada su boce pravilno napunjene i proces završen, budite sigurni da boce i oprema budu brzo uklonjene sa lokacije, kao i da su svi izolacijski ventili na opremi zatvoreni.
- Ispražnjenim rashladnim sredstvom ne treba puniti drugi rashladni sistem, osim ukoliko isto nije očišćeno i provjereno.

24. Obilježavanje

Opremu je potrebno obilježiti tako da se naznači da je ista stavljena van rada i da je iz nje ispražnjeno rashladno sredstvo. Etiketa treba sadržavati datum i biti potpisana. Budite sigurni da je na opremi istaknuta etiketa na kojoj je navedeno da oprema sadrži zapaljivo rashladno sredstvo.

25. Pražnjenje

Prilikom pražnjenja rashladnog sredstva iz sistema, bilo zbog servisiranja ili stavljanja van rada, preporučuje se dobra praksa za sigurno pražnjenje svih rashladnih sredstava.

Prilikom prebacivanja rashladnog sredstva u boce, uvjerite se da se koriste samo odgovarajuće boce za rashladno sredstvo iz sistema. Osigurajte odgovarajući broj boca za svu količinu punjenja iz sistema. Sve boce koje će se koristiti trebaju imati oznake na kojima se navodi da boce sadrže ispražnjeno rashladno sredstvo i naziv tog rashladnog sredstva (tj. specijalne boce za ispražnjeno rashladno sredstvo). Boce trebaju biti opremljene ispravnim ventilom za otpuštanje pritiska i, ukoliko je to moguće, ispravnim pratećim zapornim ventilima. Prazne boce treba evakuirati i, po mogućnosti, ohladiti prije pražnjenja.

Oprema za pražnjenje treba biti ispravna, sa kompletom uputstava u vezi sa opremom koja se koristi, i treba biti pogodna za pražnjenje svih odgovarajućih rashladnih sredstava, uključujući, kada je to primjenjivo, i zapaljiva rashladna sredstva. Osim toga, na raspolaganju treba imati kalibriranu i ispravnu vagu. Crijeva trebaju biti opremljena ispravnim spojnicama koje ne cure. Prije upotrebe uređaja za pražnjenje, provjerite da li je ista ispravna, da li je pravilno održavana i da li su sve prateće električne komponente zabrtvljene kako ne bi došlo do paljenja u slučaju oslobađanja rashladnog sredstva. Ukoliko niste sigurni, kontaktirajte proizvođača. Ispražnjeno rashladno sredstvo treba vratiti dobavljaču rashladnih sredstava u odgovarajućoj boci za ispražnjeno rashladno sredstvo i pripremiti odgovarajuće obavještenje o transferu otpada. Ne miješati rashladna sredstva u jedinicama za ispražnjena rashladna sredstva, a naročito ne u bocama.

Ukoliko se vrši uklanjanje kompresora ili kompresorskih ulja, budite sigurni da ista budu evakuirana do prihvatljivog nivoa kako zapaljivo rashladno sredstvo ne bi ostalo u sredstvu za podmazivanje. Proces evakuacije treba provesti prije vraćanja kompresora dobavljačima. Ovaj process se može ubrzati isključivo električnim grijanjem tijela kompresora. Postupak pražnjenja ulja iz sistema treba obaviti na siguran način.

Korisnički priručnik za pametnu WiFi aplikaciju možete pronaći na:
<https://tesla.info/wp-content/uploads/pdf/TeslaTTWiFiapp.pdf>



JAMSTVENI LIST

Ispunjava prodavač na mjestu prodaje:

Model	
Serijski broj	
Datum kupovine	
Naziv prodavača	
mjesto pečata (MP) prodavača	Potpis prodavača

Ispunjava autorizirani instalater

Ime kupca	
Mjesto	
Adresa	
Datum montaže	
Naziv montažera	
MP (mjesto pečata)	Potpis montažera

Ovjera jamstva 2 godine	Ovjera jamstva 3 godine	Ovjera jamstva 4 godine	Ovjera jamstva 5 godina
Datum	Datum	Datum	Datum
MP	MP	MP	MP
Potpis	Potpis	Potpis	Potpis

Izjava i uvjeti jamstva

Jamstveni rok je 36 mjeseci od datuma isporuke robe do kupca. Za jamstvene uvjete za gore navedenu robu na području Republike Hrvatske zadužen je uvoznik Spinnaker distribucija d.o.o., Slavonska avenija 24/6, 10000 Zagreb, Hrvatska. Spinnaker distribuciju možete kontaktirati putem e-maila tesla.hr@spinnaker-nt.com.

Mogućnosti produljenja jamstva za dodatnih 24 mjeseca (ukupno 60 mjeseci) od dana prodaje vrijedi pod uvjetom da je ugradnju uređaja odradila od nas ovlaštena tvrtka ili da je puštanje uređaja u rad obavljeno uz prisutnost ovlaštenog servisa, tj. da se nakon ugradnje klima uređaj redovno održava svakih 12 mjeseci.

Prava koja potrošaču pripadaju na osnovi ovog jamstva, ne utječu na prava koja potrošaču pripadaju na osnovi materijalnog nedostatka na stvari. Jamstvo za ispravno funkcioniranje robe tijekom jamstvenog roka vrijedi ako se roba sastavlja i instalira na profesionalan način i u skladu s uputama proizvođača za montažu ili ugradnju i ako ga kupac koristi u skladu s njegovom svrhom i uputama za uporabu i održavanje koje su bile isporučene s robom.

Servis na mjestu uporabe robe ili, ako je potrebno, na radionici obavlja isključivo ovlašteni servis Tesla klima uređaja. Svi nedostaci u jamstvenom roku će biti otklonjeni najkasnije 45 dana od dana primitka zahtjeva za ispravak pogreške. Rezervni dijelovi i servis osigurani nakon isteka jamstvenog roka u skladu sa zakonom.

Jamstvo prestaje ili se ne primjenjuje zbog nepridržavanja uputa za montažu, uporabu i održavanje, u slučaju neovlaštene osobe koja ometa proizvod, u slučaju ugradnje neautentičnih rezervnih dijelova, u slučaju nepažnje rukovanja robom kupca, s uputama proizvođača, u slučaju oštećenja uzrokovanih višom silom i mehaničkim utjecajima uzrokovanih kvarom kupca ili treće strane, u slučaju oštećenja plastičnih, staklenih ili gumenih dijelova podložnih brzom trošenju, oštećenja nastala uslijed instalacije, uporabe ili održavanja proizvoda od neovlaštene osobe.

Jamstvom nije obuhvaćen materijal korišten pri ugradnji uređaja (cijevi, nosači i ostalo), neispravno spajanje na elektronapajanje, kao i spoj na napajanje s neispravnim naponom ili frekvencijom. Oštećenja cijevi kondenzatora, oštećenja isparivača i ostala oštećenja koja su uzrokovana korozijom zbog atmosferskih utjecaja također nisu predmet ovog jamstva. Davanjem uređaja na popravak neovlaštenim radionicama ili osobama (ugradnja neoriginalnih dijelova), kupac gubi pravo na jamstvo.

Prilikom pozivanja na jamstvo, pored jamstvenog lista, potrebno je priložiti račun za uređaj i račun za montažu. Popravak u jamstvenom roku dužan je obaviti ovlašteni servis koji je izvršio ugradnju. Popravak van jamstvenog roka prvenstveno obavlja ovlašteni servis koji je izvršio ugradnju.

Uvoznik zadržava pravo mijenjanja servisne mreže s ciljem poboljšanja usluge ugradnje i servisa za Tesla klima uređaje.

- Cijela Hrvatska**, Supra Mea, 38512316086, Maksimirska cesta 129, tesla@supra-mea.hr
- Bjelovar**, PROBOX j.d.o.o., +38598377029, D.Domjanića 11/A, probbox.klima@gmail.com
- Brač**, Vedran Company, +385951230000, Ul. Vatroslava Jagića 5, info@vedran-company.hr
- Cres**, Vedran Company, +385951230000, Ul. Vatroslava Jagića 5, info@vedran-company.hr
- Crikvenica**, Vedran Company, +385951230000, Ul. Vatroslava Jagića 5, info@vedran-company.hr
- Čakovec**, PROBOX j.d.o.o., +38598377029, D.Domjanića 11/A, probbox.klima@gmail.com
- Dugi Otok**, Vedran Company, +385951230000, Ul. Vatroslava Jagića 5, info@vedran-company.hr
- Hvar**, Vedran Company, +385951230000, Ul. Vatroslava Jagića 5, info@vedran-company.hr
- Karlovac**, PROBOX j.d.o.o., +38598377029, D.Domjanića 11/A, probbox.klima@gmail.com
- Knin**, Vedran Company, +385951230000, Ul. Vatroslava Jagića 5, info@vedran-company.hr
- Koprivnica**, PROBOX j.d.o.o., +38598377029, D.Domjanića 11/A, probbox.klima@gmail.com
- Korčula**, Vedran Company, +385951230000, Ul. Vatroslava Jagića 5, info@vedran-company.hr
- Krk**, Vedran Company, +385951230000, Ul. Vatroslava Jagića 5, info@vedran-company.hr
- Lošinj**, Vedran Company, +385951230000, Ul. Vatroslava Jagića 5, info@vedran-company.hr
- Makarska**, Obrt Luxor, Meri Šuta, +38598 908 4361, +38521679880, Ante Starčevića 40, Zvonko.s@gmail.com
- Makarska**, PROBOX j.d.o.o., +38598377029, D.Domjanića 11/A, probbox.klima@gmail.com
- Metković**, Barović Best d.o.o., +385913561913,, Srebreno 15, barovic.servis@email.htnet.hr
- Metković**, Radan Elektronik Centar, +385913215500, Obala pape Ivana Pavla II 17, radanelektronikcentar@gmail.com
- Osijek**, Vedran Company, +385951230000, Ul. Vatroslava Jagića 5, info@vedran-company.hr
- Otočac**, Vedran Company, +385951230000, Ul. Vatroslava Jagića 5, info@vedran-company.hr
- Pašman**, Vedran Company, +385951230000, Ul. Vatroslava Jagića 5, info@vedran-company.hr
- Pelješac**, Vedran Company, +385951230000, Ul. Vatroslava Jagića 5, info@vedran-company.hr
- Poreč**, KLIMONT, obrt za trgovinu, +385912515952, Mugeba 11, klimont.sasa@gmail.com
- Požega**, Vedran Company, +385951230000, Ul. Vatroslava Jagića 5, info@vedran-company.hr
- Pula**, Brainspot d.o.o., +38598421612, Ul. Marsovog polja 8, brainspother@gmail.com
- Pula**, PROBOX j.d.o.o., +38598377029, D.Domjanića 11/A, probbox.klima@gmail.com
- Rab**, Vedran Company, +385951230000, Ul. Vatroslava Jagića 5, info@vedran-company.hr
- Rijeka**, PROBOX j.d.o.o., +38598377029, D.Domjanića 11/A, probbox.klima@gmail.com
- Sisak**, PROBOX j.d.o.o., +38598377029, D.Domjanića 11/A, probbox.klima@gmail.com
- Slavonski brod**, Klimatronic, +385989020763, Ul. Krste Frankopana 4, robert.baric@gmail.com
- Split**, Periš- servis kućanskih aparata, rashladnih uređaja I trgovina, +38598707707, Ul. Alojzije Stepinca 8, klimaperis@klimaperis.hr
- Split**, PROBOX j.d.o.o., +38598377029, D.Domjanića 11/A, probbox.klima@gmail.com
- Šibenik**, Periš- servis kućanskih aparata, rashladnih uređaja I trgovina, +38598707707, Ul. Alojzije Stepinca 8, klimaperis@klimaperis.hr
- Šibenik**, PROBOX j.d.o.o., +38598377029, ,
- Ugljan**, Vedran Company, +385951230000, Ul. Vatroslava Jagića 5, info@vedran-company.hr
- Umag**, KLIMONT, obrt za trgovinu, +385912515952, Mugeba 11, klimont.sasa@gmail.com
- Ugljan**, Pašman, Elektrooprema, Rogić Neven, +38598543547, +38523286378, Vlaka 2, nevenrogic3@gmail.com
- Varaždin**, PROBOX j.d.o.o., +38598377029, D.Domjanića 11/A, probbox.klima@gmail.com
- Vinkovci**, Vedran Company, +385951230000, Ul. Vatroslava Jagića 5, info@vedran-company.hr
- Vinkovci**, Obrt za popravak kućanskih aparata, Mirko Božanović, +38598779605, Ljeskovačka ul. 9, mirkobozanovicvk@gmail.com
- Vodice**, Vedran Company, +385951230000, Ul. Vatroslava Jagića 5, probbox.klima@gmail.com

Vukovar, Vedran Company, +385951230000, Ul. Vatroslava Jagića 5, info@vedran-company.hr

Zadar, Obrt Štefančić, 385976790769, Splitska 42a, klima@klima-stefancic.hr

Zagreb, Solo Servis, +385915399459, 38517701157, Samoborska cesta 81, miro@soloservis.hr

Zagreb, Instalacije TT, 385913005568, Jablanska 76, info@instalacijett.hr

Zagreb, PROBOX j.d.o.o., +38598377029, D.Domjanića 11/A, probox.klima@gmail.com



BIZTONSÁGI ELŐÍRÁSOK ÉS AJÁNLÁSOK A TELEPÍTŐNEK

- A készülék telepítése és használata előtt olvassa el ezt az útmutatót.
- A beltéri és kültéri egységek felszerelésekor a munkaterületre való belépést meg kell tiltani a gyermekek számára.
- Győződjön meg róla, hogy a kültéri egység tartó szilárdan rögzítve van.
- Ellenőrizze, hogy a nem került levegő a hűtőközegbe, és ellenőrizze, hogy nincs-e szivárgás miközben mozgatja a légkondicionálót
- A beszerelés után futasson egy tesztciklust, és rögzítse a működési adatokat.
- A beépített vezérlőegységbe lévő biztosíték névleges értéke 4A / 250V
- Védje a beltéri egységet a maximális bemeneti áramhoz megfelelő biztosítókkal vagy egy más túlterhelés ellen védő berendezéssel.
- Győződjön meg róla, hogy a hálózati feszültség megegyezik az adattáblán feltüntetett feszültséggel. Tartsa tisztán a kapcsolót és a hálózati csatlakozót. A hálózati csatlakozót helyezze megfelelően az aljzatba, elkerülve ezzel az áramütés vagy tűz veszélyét.
- Ellenőrizze, hogy a foglalat megfelelő-e szükség esetén cserélje ki az aljzatot.
- A készüléket áramellátástól való leválasztás kell ellátni, amely minden pólusban biztosítja a teljes leválasztást a III. Feszültségkategória követelményei szerint, és ezeket az eszközöket a vezetékezési szabályoknak megfelelően be kell építeni.
- A légkondicionálót szakembernek vagy képzett személynek kell telepítenie..
- Ne helyezze a készüléket 50 cm-nél közelebb gyúlékony anyagokhoz (alkohol stb.) Vagy nyomás alatt álló tartályoktól (pl. Permetező kannák).
- Ha a készüléket szellőzés nélküli helyiségben használják, óvintézkedéseket kell tenni annak megakadályozására, hogy a hűtőközeg-gázok szivárgása a környezetben maradjon, és tűzveszélyt okozzon.
- A csomagolóanyagok újrahasznosíthatóak, és a külön hulladékgyűjtőbe kell dobni őket. A légkondicionálót élettartamának végén vigye egy speciális hulladékgyűjtő központba megsemmisíteni.
- A légkondicionálót csak a fűzet utasításainak megfelelően használja. Ezek az utasításoknak nem fedik le az összes lehetséges állapotot és helyzetet. Ahogy más háztartási készülékek telepítéséhez, üzemeltetéshez és karbantartáshoz, itt is mindig józanész és óvatosság ajánlott.
- A készüléket a vonatkozó nemzeti előírásoknak megfelelően kell felszerelni.
- A terminálok hozzáférése előtt az összes áramkört le kell választani a tápegységről.
- A készüléket a nemzeti kábelezési előírásoknak megfelelően kell felszerelni.
- Ezt a készüléket 8 éven felüli gyermekek és csökkent fogyatékossgal élők, érzékszervi vagy mentális képességeik, illetve tapasztalat és ismeretek hiánya használhatják, ha felügyelet vagy utasítás kapott a készülék biztonságos használatával kapcsolatban, és megértették a veszélyeket. A gyermekek nem játszhatnak a készülékkel. Gyermekek nem végezhetnek tisztítást és karbantartást felügyelet nélkül.



BIZTONSÁGI ELŐÍRÁSOK ÉS AJÁNLÁSOK FELHASZNÁLÓKNAK

- Ne próbálja egyedül telepíteni a kondicionálót; mindig vegye fel a kapcsolatot a speciális műszaki személyzettel.
- A tisztítást és a karbantartást szakembernek kell elvégeznie. A tisztítás vagy karbantartás elvégzése előtt minden esetben húzza ki a készüléket a hálózatról.
- Győződjön meg róla, hogy a hálózati feszültség megegyezik az adattáblán feltüntetett feszültséggel. Tartsa tisztán a kapcsolót és a hálózati csatlakozót. A hálózati csatlakozót helyezze megfelelően az aljzatba, elkerülve ezzel az áramütés vagy tűz veszélyét.
- Ne húzza ki a csatlakozót a készülék kikapcsolásához működés közben, mivel ez szikrát és tüzet okozhat.
- A készülék háztartási légkondicionáló berendezésnek készült, és nem szabad semmilyen más célra használni. például ruhaszárításhoz, vagy élelmiszerek hűtéséhez.
- A csomagolóanyagok újrahasznosíthatóak, és a külön hulladékgyűjtőbe kell dobni őket. A légkondicionálót élettartamának végén vigye egy speciális hulladékgyűjtő központba megsemmisíteni.

- A készüléket mindig légszűrővel használja. A légkondicionáló használata légszűrő nélkül por vagy szemet túlzott felhalmozódását okozhatja a készülék belső részein, ami esetleges későbbi hibákat okozhat.
- A felhasználó felelőssége, hogy a készüléket képzett szakember telepítse, aki ellenőrzi, hogy földelve van a hatályos jogszabályoknak megfelelően, és behelyezze a termo mágneses megszakítót.
- A távirányítóban lévő elemeket megfelelő módon kell újrahaznosítani, megsemmisíteni.
- Kérjük, az elemeket válogatott kommunális hulladékként dobja ki a gyűjtőhelyen.
- Soha ne maradjon hosszú ideig a kiáramló hideg levegő közvetlen hatásának kitéve. A hideg levegő közvetlen és hosszantartó kitettsége veszélyes lehet az egészségre. Különös óvatossággal kell eljárni, ahol gyermekek, idősek vagy betegek vannak.
- Ha a készülék füstöt bocsát ki, vagy égés szag van, azonnal szakítsa meg a tápellátást és vegye fel a kapcsolatot a szervizközponttal.
- A készülék ilyen körülmények közötti használata tüzet vagy áramütést okozhat.
- A javításokat csak a gyártó hivatalos szervizközpontjában végezze el. A helytelen javítás a felhasználót áramütés vagy más veszélyének teheti ki.
- Ha hosszú ideig nem használta a készüléket iktassa ki az automatikus kapcsolót. A légáramlás irányát megfelelően kell beállítani.
- A légtérelőket fűtési üzemmódban lefelé, hűtési üzemmódban felfelé kell irányítani.
- A légkondicionálót csak a fűtési utasításainak megfelelően használja. Ezek az utasításoknak nem fedik le az összes lehetséges állapotot és helyzetet. Ahogy más háztartási készülékek telepítéséhez, üzemeltetéséhez és karbantartáshoz, itt is mindig józanész és óvatosság ajánlott.
- Áramtalanítsa a készüléket, ha hosszú ideig nem fogja használni, és mielőtt bármilyen tisztítást vagy karbantartást végezne rajta.
- A megfelelő hőmérséklet kiválasztása megakadályozhatja a készülék károsodását.



BIZTONSÁGI SZABÁLYOK ÉS TILTÁSOK

- Ne hajlítsa meg, ne tépje a tápkábelt, mert ez károsíthatja. A sérült tápkábel okozhat áramütést vagy tüzet. Kizárólag szakképzett ember cserélheti ki a sérült tápkábelt.
- Ne használjon elosztót.
- Ne érintse meg a készüléket, ha meztláb van, vagy bármely testrésze nedves.
- Ne akadályozza a beltéri vagy a kültéri egység levegő bemeneti vagy kimeneti nyílását. Ezeknek a nyílásoknak az elzárása a kondicionáló működési hatékonyságának csökkenését okozza, esetleges meghibásodásokkal vagy károkkal.
- Semmilyen módon ne változtassa meg a készülék tulajdonságait.
- Ne telepítse a készüléket olyan környezetbe, ahol a levegő gázt, olajat vagy ként tartalmazhat, vagy hőforrások közelébe.
- Ezt a készüléket nem szabad csökkent fizikai, érzékszervi vagy mentális képességekkel rendelkező, vagy tapasztalat és ismeretekkel nem rendelkező személyek (beleértve a gyermekeket) használni, kivéve, ha azt felügyelet mellett utasításba adják a készülék használatáért a biztonságáért felelős személy garantiál.
- Ne másszon fel és ne tegyen nehéz vagy forró tárgyakat a készülék tetejére.
- A légkondicionáló működése közben ne hagyja hosszú ideig nyitva az ablakokat vagy az ajtókat.
- A légáramot ne irányítsa növényekre vagy állatokra.
- A légkondicionáló hideg levegőjének hosszú, közvetlen kitettsége negatív hatással lehet a növényekre és az állatokra.
- Ne érintkezzen a légkondicionáló vízzel.
- Az elektromos szigetelés megsérülhet, és ezáltal áramütést okozhat.
- Ne másszon fel és ne tegyen semmilyen tárgyat a kültéri egységre
- Soha ne helyezzen botot vagy hasonló tárgyat a készülékbe. Sérülést okozhat.
- Gyermekeket felügyelni kell annak biztosítása érdekében, hogy ne játsszanak a készülékkel. Ha a tápkábel sérült, akkor a veszély elkerülése érdekében a gyártót, a szervizt vagy más hasonló képzettséggel rendelkező személyt ki kell hívni és cseréltetni azt.

ALKATRÉSZEK MEGNEVEZÉSE

Beltéri egység

No.	Leírás
1	Előlap
2	Légszűrő
3	Opcionális szűrő (ha van)
4	LED kijelző
5	Jelvevő
6	Csatlakozóblokk fedele
7	Ionizátor generátor (ha van)
8	Légterelő
9	Vészkapcsoló
10	Beltéri egység címkéje (helyzete opcionális)
11	Légáramlást irányító lapát
12	Légáramlás iránya

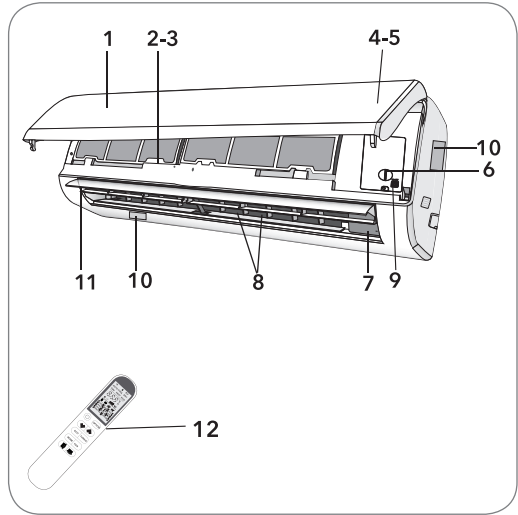

Kültéri egység

No.	Leírás
13	Levegő kimeneti rács
14	Kültéri egység minősítési címke
15	Csatlakozóblokk fedele
16	Gázszelep
17	Folyadék szelep

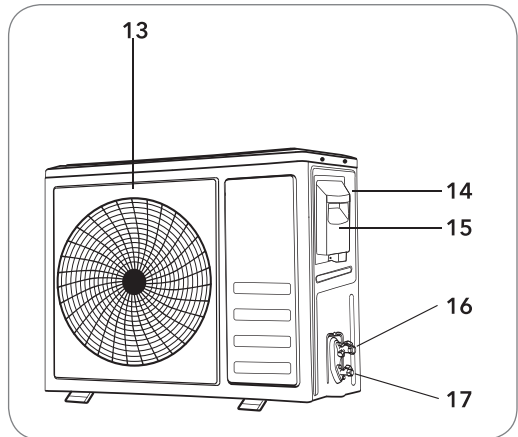

Megjegyzés: A fenti vagy a következő oldalakon szereplő ábrák csak a készülék egyszerű rajzát szolgálják, és nem feltétlenül felelnek meg a megvásárolt egységek megjelenésének.

BELTÉRI EGYSÉG KIJELEZŐ

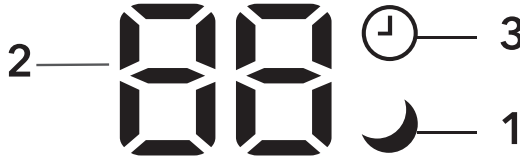

No.	Led		Funkció
1	SLEEP		ALVÓ mód
2	Hőmérséklet kijelzés (ha van)/Hiba kód		1. Normál üzemmódban a hőmérsékletet írja ki, amikor a légkondicionáló működik 2. Megjeleníti a hiba kódot, amikor hiba fordul elő.
3	TIMER		Időzítő működése közben világít.

A kapcsolók és az indikátorok alakja és elhelyezése a modelttől függően eltérő lehet, de funkciójuk azonos.

VÉSZLEÁLLÍTÓ FUNKCIÓ & AUTOMATIKUS ÚJRAINDÍTÁS FUNKCIÓ

Vészleállító funkció

Ha a távirányító nem működik vagy nem szükséges karbantartást végezni, akkor járjon el az alábbiak szerint:

- Nyissa ki és emelje fel az előlapot a vészkapcsoló eléréséhez.
- Fűtő modelleknél nyomja meg először a vészhelyzeti gombot, az egység COOL üzemmódban fog kapcsolni. Nyomja meg újra és 3 másodpercen belül, az egység FŰTÉS üzemmódban működik. Harmadik alkalommal nyomja meg és 5 másodperc után, a készülék kikapcsol.
- Csak a hűtéshez használt modellekhez nyomja meg először a vészhelyzeti gombot, az egység COOL üzemmódban fog működni. Újra nyomja meg, a készülék kikapcsol.

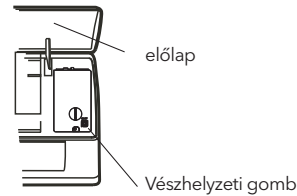





A vészhelyzeti gomb az egység előlapjának fedele alatt található.





Automatikus újraindítás funkció

A készülékben előre be van állítva egy automatikus újraindítás funkció. Hirtelen áramkimaradás esetén a modul megjegyzi az áramkimaradás előtti beállítási feltételeket. Amikor az energia visszatér, a készülék automatikusan újraindul, a memória funkció által megőrzött korábbi beállításokkal.

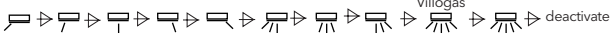
A vészhelyzeti gomb alakja és elhelyezése a modelttől függően eltérő lehet, de funkciójuk azonos.

TÁVIRÁNYÍTÓ

No.	Gomb	Funkció
1		A légkondicionáló be- és kikapcsolása.
2	OPTION	Az opcionális funkció be- vagy kikapcsolása (nézze meg a lenti táblázatot).
3	∨	A hőmérséklet csökkentéséhez, az idő beállításához vagy a funkció kiválasztásához.
4	∧	A hőmérséklet növeléséhez, az idő beállításához vagy a funkció kiválasztásához.
5	ECO	Az ECO funkció aktiválása, amivel automatikusan választja ki a működési módot a legkedvezőbb energiafelhasználáshoz
6	TURBO	A Super funkció aktiválásához, hogy a lehető legrövidebb idő alatt érje el a kívánt hőmérsékletet
7	MODE	Üzem mód kiválasztása (AUTO COOL DRY FAN HEAT)
8	FAN	A ventilátor sebességének kiválasztása automatikus / néma / alacsony / közepes / közepes / magas / magas / turbó Villogás 
9		1. A függőleges szárny lengésének aktiválásához (bal/jobb) nyomja 2 másodpercnél hosszabban 2. A függőleges szárny lengési szögtartományának beállításához nyomja meg röviden. 
10		1. A vízszintes terelők lengésének aktiválásához nyomja 2 másodpercnél hosszabban 2. A vízszintes terelők lengési szögtartományának beállításához nyomja meg röviden: 

ON/OFF	Mód	Opció
ON	AUTO	TIMER DISPLAY HEALTH I FEEL
	COOL	TIMER DISPLAY HEALTH SLEEP MILDEW I FEEL 
	DRY	TIMER DISPLAY HEALTH MILDEW I FEEL
	FAN	TIMER DISPLAY HEALTH I FEEL
	HEAT	TIMER DISPLAY HEALTH SLEEP I FEEL 8°C H 
OFF	AUTO	CLEAN TIMER DISPLAY HEALTH I FEEL
	COOL	CLEAN TIMER DISPLAY HEALTH SLEEP MILDEW I FEEL 
	DRY	CLEAN TIMER DISPLAY HEALTH MILDEW I FEEL
	FAN	CLEAN TIMER DISPLAY HEALTH I FEEL
	HEAT	CLEAN TIMER DISPLAY HEALTH SLEEP I FEEL 8°C H 

! Ha a lentebb felsorolt opciók nem elérhetőek az Ön készülékén, akkor egy rövid sípoló hangot fog hallani mikor ezeket a gombokat megnyomja.

	Opcionális funkció: KELLEMES HŰTÉS légbefúvás	HEALTH	Opcionális funkció: ionizáló
	Opcionális funkció: KELLEMES FŰTÉS légbefúvás		gomb: BALRA/JOBBRA mozgítás

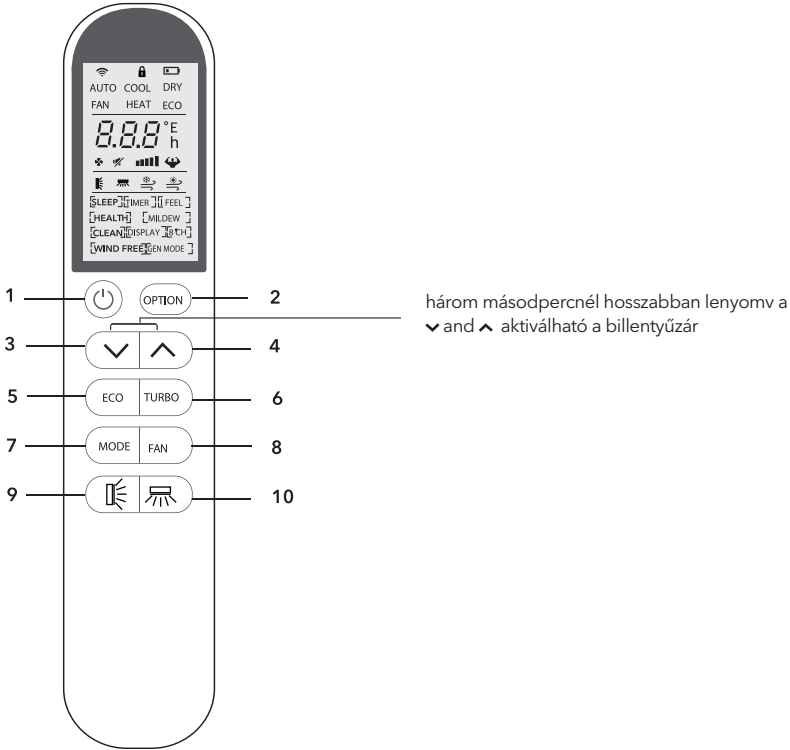

A szimbólumok jelentése a folyadékkristályos kijelzőn

No.	Szimbólum	Jelentése
1		Jelerősség jelző
2		Billentyűzár jelző
3		Akkumulátor jelző
4	AUTO	Automatikus üzemmód jelző
5	COOL	Hűtés üzemmód jelző
6	DRY	Szárítás üzemmód jelző
7	FAN	Ventillátor üzemmód jelző
8	HEAT	Fűtés üzemmód jelző
9	ECO	ECO üzemmód jelző

No.	Szimbólum	Jelentése
10		Időzítő jelző
11		Hőmérséklet jelző
12		Ventilátor sebesség jelző
13		Némítás jelző
14		SUPER jelző
15		Vertikális terelő szög jelző
16		Horizontális terelő szög jelző
17		Kényelmes hűtőlevegő-áramlás-jelző
18		Kényelmes fűtési levegőáram-jelző
19	<div style="display: flex; flex-wrap: wrap; gap: 10px;"> <div>[SLEEP]</div> <div>[TIMER]</div> <div>[I FEEL]</div> <div>[HEALTH]</div> <div>[MILDEW]</div> <div>[CLEAN]</div> <div>[DISPLAY]</div> <div>[8°C]</div> <div>[WIND FREE]</div> <div>[GEN MODE]</div> </div>	<p>Opcionális funkciók jelzője</p> <p> Megjegyzés: Lehetőséges, hogy az ön modelljéhez nem elérhető a HEALTH/WIND FREE/GEN módok</p>

Nem minden modell esetében elérhetőek az alábbi beállítások.



Az elemek cseréje

Távolítsa el az elemtartó fedelét a távirányító hátuljáról, a nyíl irányába csúsztatva. Helyezze be az elemeket a távvezérlőn látható irányba (+ -) megfelelően. Helyezze vissza az akkumulátor fedelét a helyére csúsztatva.

Használjon 2 LRO 3 AAA (1,5 V) elemet. Ne használjon újratölthető elemeket. Cserélje ki a régi elemeket az azonos típusúakra, ha a kijelző már nem olvasható. Ne dobja az elemeket válogatás nélküli kommunális hulladékként. Az ilyen hulladékot külön kezelésre össze kell gyűjteni.

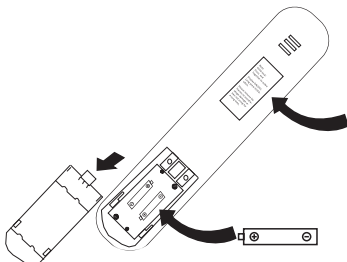

Gyermekzár:

Child-lock:

Nyomja \vee meg \wedge a és az Együtt gombot az aktívhoz

Kijelző KI/BE:

Hosszan nyomja az ECO gombot

Kérjük, vegye ki az elemeket Annak érdekében, hogy elkerülje a szivárgást, ha hosszú ideig nem

FIGYELEM!

1. Irányítsa a távirányítót a légkondicionáló felé.
2. Ellenőrizze, hogy nincsenek-e tárgyak a távirányító és a beltéri egység jel érzékelője között.
3. Soha ne hagyja a távirányítót napfénynek kitéve.
4. Tartsa a távirányítót legalább 1 méter távolságra a televíziótól vagy más elektromos készülékektől.

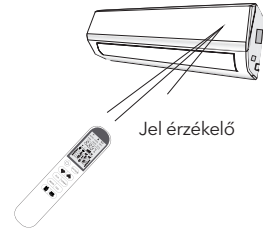



KEZELÉSI ÚTMUTATÓ

A ventilátor által beszívott levegő a rácson keresztül bekerül és áthalad a szűrőn, majd lehűti/ pára mentesíti vagy melegíti a hőcserélőn keresztül a készülék

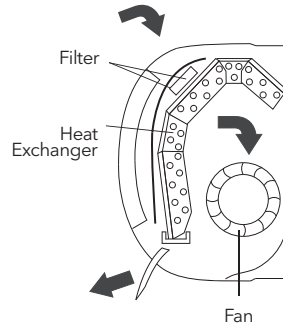
A levegő kimenetének irányát a szárnyak fel-le mozgatják, és a függőleges terelőkkel manuálisan jobbra és balra mozgatják, egyes modellek esetén a függőleges terelőket motor is irányíthatja.

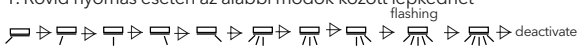

“Lengés” irányítása a légáramnak

1. Nyomja meg a  FLAP aktiválásához,
 1. Rövid nyomás esetén az alábbi módok között lépkedhet
 deactivate
 2. Kikapcsoláshoz nyomja 2 másodpercnél hosszabban A légáramot felfelé lefelé kell irányítani. annak érdekében, hogy garantáljuk a levegő egyenletes diffúzióját a helyiségben.
2. Nyomja meg a  a motoros terelők aktiválásához
 1. Rövid nyomás esetén az alábbi módok között lépkedhet
 flashing deactivate
 2. Kikapcsoláshoz nyomja 2 másodpercnél hosszabban A légáramot alternatívaként balról jobbra kell áramoltatni. (Opcionális funkció, a típustól függ)
 A terelőket manuálisan is lehet állítani Ezek lehetővé teszik a levegő áramlásának jobbra vagy balra irányítását.

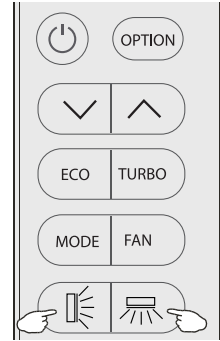
**FIGYELEM!**

- Ezt a beállítást kikapcsolt állapotban kell elvégezni
- Soha ne állítsa a légtelelőket kézzel, mert ez tönkre teheti a motoros mechanikát
- Soha ne dugja be az ujjait, botjait vagy más tárgyakat a levegő bemeneti vagy kimeneti nyílásokba
- Egyes termékeknel az alábbi módok nem elérhetőek.

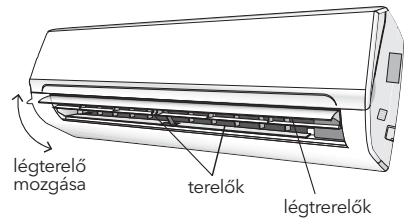
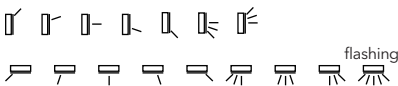

Hűtés mód

COOL

A hűtési funkció lehetővé teszi a légkondicionáló számára, hogy lehűtse a helyiséget, és ezzel egyidejűleg csökkenti a levegő páratartalmát.

A hűtési funkció aktiválása (COOL), nyomja a gombot amíg a COOL meg nem jelenik a kijelzőn. A hűtés funkció aktiválható a funkció kiválasztásával ▼ vagy ▲ a hőmérséklet, a helyiség hőmérsékletének alacsonyabbra állításával.

A légkondicionáló működésének optimalizálása érdekében állítsa be a hőmérsékletet (1), a sebességet (2) és a légáramlás irányát (3) a jelzett gomb megnyomásával.

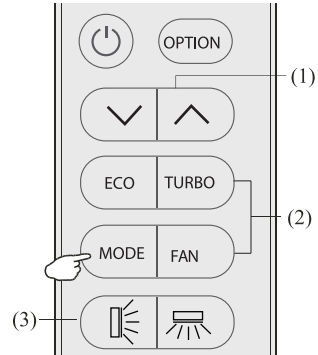

Fűtés mód

HEAT

A fűtési funkció lehetővé teszi, hogy a légkondicionáló melegítse a helyiséget.

A fűtés funkció aktiválásához (HEAT), nyomja a gombot amíg a HEAT meg nem jelenik a kijelzőn.

A fűtés funkció úgy is aktiválható ha a hőmérsékletet a helyiség hőmérséklete fölé állítjuk.

A működés optimalizálása érdekében a jelzett gomb megnyomásával állítsa be a hőmérsékletet (1), a sebességet (2) és a légáramlás irányát (3).



FIGYELEM!

FŰTÉS üzemmódban a készülék automatikusan aktiválhatja a leolvasztási ciklust, amely elengedhetetlen a kondenzátor kiolvasztásához. Ez az eljárás általában 2-10 percig tart. A leolvasztás során a beltéri egység ventilátora leáll. A leolvasztás után automatikusan visszatér FŰTÉS üzemmódba.

Szárító mód

DRY

Ez a funkció csökkenti a levegő páratartalmát a szoba kényelmesebbé tétele érdekében.

A SZÁRÍTÓ üzemmóddhoz, Nyomja MODE amíg DRY megjelenik a kijelzőn.

Ventillátor mód (nem a fan gomb)

FAN

A légkondicionáló csak ventilátorként működik

Ventilator mód beállításához nyomja MODE-ot amíg a FAN meg nem jelenik.

Auto mód

AUTO

Automatikus mód

Aktiváláshoz nyomja a MODE gombot amíg az színbórium meg nem jelenik. AUTO módban a légkondicionáló automatikusan fog szabályozni a szoba hőmérsékletétől függően.

Kijelző function (beltéri egység kijelzője)



A LED kijelző ki és be kapcsolása

Az **OPTION** gombot először , válassza a DISPLAY amíg a szimbólum el nem kezd villogni. Nyomja meg újra az **OPTION** gombot a LED kijelző kikapcsolásához. Ismételje meg a LED kijelző visszakapcsolásához .

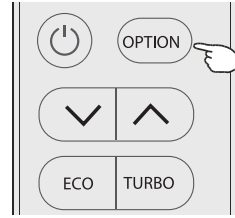

ECO funkció



A légkondicionáló energiatakarékos módban működik

Csak a Hűtő vagy Fűtő üzemmódban működik az ECO mód. Nyomja meg az ECO gombot és az ECO felirat megjelenik a kijelzőn. A funkciót kikapcsolásához, a MODE gombbal egy másik üzemmódot kell választani vagy nyomja meg az ECO gombot újra

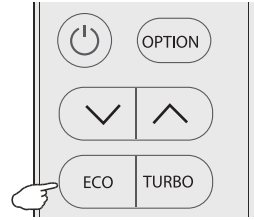

Turbo funkció



A turbó funkció aktiválásához nyomja meg a TURBO gombot vagy nyomja addig a FAN amíg a szimbólum  meg nem jelenik a kijelzőn Kikapcsoláshoz nyomja a FAN gombot, hogy másik sebességbe állítsa vagy nyomja meg a TURBO gombot ismét. AUTO/HEAT/COOL/FAN módokban, mikor a TURBO funkciót választja, az a legmagasabb ventilátor teljesítményre kapcsol, a legnagyobb levegő befújás érdekében.

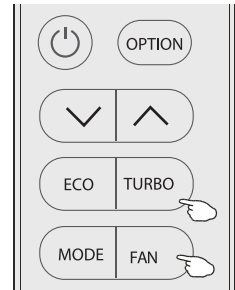

Alvó funkció



Nyomja a **OPTION** gombot, a SLEEP funkciót kiválasztásához nyomja addig amíg villogni kezd a SLEEP felirat; Nyomja , a úja az aktiváláshoz. megjelenik a kijelzőn Ismételje meg a fentieket a kikapcsoláshoz 10 óra utána a légkondicionáló vissza tér az előző beállításhoz.

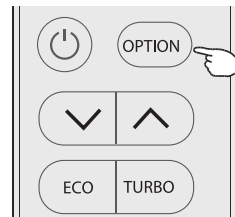

PENÉSZ funkció



Nyomja meg a **OPTION** és válassza a MILDEW úgy, hogy addig nyomja amíg a MILDEW szimbólum nem villog. Nyomja meg az **OPTION** újra az aktiváláshoz megjelenik a kijelzőn. Ismételje meg a fentieket a kikapcsoláshoz Ez a funkció engedélyezi, hogy a légkondicionáló berendezés kikapcsolás után 15 percig még áramoltassa a levegőt ezzel kiszárítja a beltéri egységet.

Megjegyzés: MILDEW funkció csak a DRY/COOLING módokban elérhető

ÖNTISZTÍTÓ funkció

[CLEAN]

Kapcsolja ki a légkondicionálót.

Nyomja meg az OPTION gombot és válassza CLEAN úgy hogy addig nyomja amíg a CLEAN villogni kezd. Nyomja az OPTION újra hogy aktiválja a CLEAN funkciót és [CLEAN] megjelenik a kijelzőn.

Ismételje meg a fentieket a kikapcsoláshoz

1. Ez a funkció segíti a felhalmozódott szennyeződések baktériumok kifűzését a párologtatóból.
2. Ez a funkció kb 30 percig fut majd visszatér az előző módba. .Nyomja meg a  vagy "Mode" a leállításhoz a folyamat közben Két szipolást fog hallani kikapcsoláskor
3. Normális ha fura hangokat hall a folyamat közben. A műanyag alkatrészek adják a hő és hűtés hatására.
4. Azt javasoljuk hogy az alábbi feltételek mellett futtassa ezt a funkciót.

Beltéri egység	Hőmérséklet<30°C
Kültéri egység	5°C <Hőmérséklet<30°C

5. Havi három alkalommal javasoljuk a funkció futtatását.

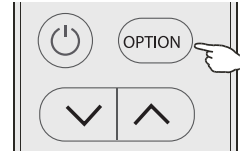

8°C Fűtési funkció

[8°C H]

Csak fűtés módban elérhető

1. Nyomja a OPTION majd a 8°C H gombok megnyomásával amíg a 8°C H villogni kezd; Nyomja OPTION újból az aktiváláshoz Ismétlje meg a kikapcsoláshoz
2. Ez a funkció 8°C H mikor fűtő helyzetbe van.

IDŐZÍTŐ funkció

[TIMER]

Az automatikus ki kikapcsoláshoz

Az időzítőhez, mielőtt beállítaná az időt kapcsolja ki a készüléket a  gombbal). állítsa be a kívánt működési módot a **MODE** gombbal és a ventilátor sebességét a gombbal **FAN**. Időzítő beállítás / változtatás / törlés:

1. Nyomja a **OPTION** gombot majd a gombokkal ^ vagy v válassza a ki amíg TIMER szimbólum villogni nem kezd. ;
2. Nyomja a **OPTION** újra az adat szimbólum  lesz és villogni fog;

Az időzítő beállítása vagy az időzítő módosítása:

1. Nyomja a gombokat ^ vagy v a kívánt idő beállításához (Fél órás egységenként növelhető vagy csökkenthető) a **h** és **TIMER** szimbólum villogni fog.

2. Nyomja a **OPTION** vagy várjon 5 másodpercet az időzítő elfogadásához. A kijelzőn a  h és a [TIMER] less látható.

To cancel the timer (if TIMER is on)

Press **OPTION** or wait for 5 seconds without any operation to cancel the timer .

Megjegyzés:

Minden műveletet el kell végezni 5 másodpercen belül, különben az törölve lesz.

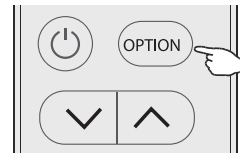

Figure 1
Timer-on



Figure 2
Timer-off

I FEEL funkció



Nyomja meg az **OPTION** gombot és válassza ki az I FEEL menüt amíg az I FEEL szimbólum villogni nem kezd. Nyomja az **OPTION** újból az I FEEL funkció aktiválásához és az I FEEL felirat megjelenik a kijelzőn.

Végezze el a folyamatot újból a kikapcsoláshoz.

Ez a funkció lehetővé teszi, hogy a távirányító mérje a hőmérsékletet ott ahol el van helyezve és 7 alkalommal minden két órában elküldje ezt a légkondicionáló berendezésnek, ezzel optimalizálva a környező hőmérsékletet és nagyobb komfort érzetet biztosít.

Két óra múlva automatikusan kikapcsol vagy ha a beltér hőmérséklete kívül esik 0~50°C tartományon.

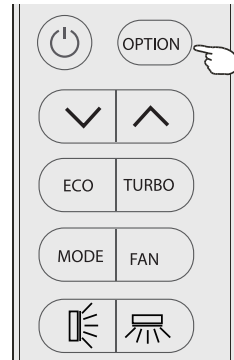

Üzemi Hőmérséklet

A légkondicionálót úgy programozták, hogy kényelmesebb és megfelelő életkörülményeket biztosítson. Ha a lenti paramétereiken kívül használják, bizonyos biztonsági védelmi funkciók hatályba léphetnek.,

Fix air conditioner:

Hőmérséklet	Mód		
	Hűtő Mód	Fűtő Mód	Párátlanító mód
Szoba hőmérséklete	17°C~32°C	0°C~27°C	17°C~32°C
Kültéri hőmérséklet	15°C~43°C for T1 Climate	-7°C~24°C	15°C~43°C for T1 Climate
	15°C~52°C for T3 Climate		15°C~52°C for T3 Climate

Inverter air conditioner:

Hőmérséklet	Mód		
	Hűtő Mód	Fűtő Mód	Párátlanító mód
Szoba hőmérséklete	17°C~32°C	0°C~30°C	17°C~32°C
Kültéri hőmérséklet	15°C~53°C	-20°C~30°C	15°C~53°C
	-15°C~53°C For models with low temperature cooling system		-15°C~53°C For models with low temperature cooling system

⚠ FIGYELEM!

- A készülék nem működik azonnal ha kikapcsolás után rögtön visszakapcsoljuk vagy megváltoztatjuk a működési módot. Ez egy normális önvédelmi művelet, hozzávetőleg 3 percet kell várni.
- A kapacitás és a hatékonyság vizsgálatot teljes terhelés mellett kell elvégezni (A beltéri ventilátormotor legnagyobb sebességre állítva, valamint a szárnyak és deflektorok legnagyobb nyitott szöge szükséges).

TELEPÍTÉSI ÚTMUTATÓ

Fontos szempontok

- A vásárolt légkondicionálót szakembernek kell telepítenie, a telepítési útmutatót pedig csak a professzionális szerelő személyzet használja! A telepítésre vonatkozó előírásoknak az értékesítés utáni szolgáltatások szabályainknak meg kell felelnie.
- Az éghető hűtőközeg feltöltésekor bármely durva művelet súlyos sérüléseket vagy sérüléseket okozhat az emberi testben, testekben, tárgyban vagy tárgyokban.
- A szivárgásvizsgálatot a telepítés befejezése után kell elvégezni.
- A légkondicionáló éghető hűtőközeggel történő karbantartása vagy javítása előtt biztonsági ellenőrzést kell elvégezni annak érdekében, hogy a tűzveszély minimálisra csökkenjen.
- A gépet ellenőrzött eljárás szerint kell üzemeltetni annak biztosítása érdekében, hogy a működés közben az éghető gázból vagy gőzből származó kockázat a lehető legkisebb legyen.
- A feltöltött hűtőközeg össztömegére és a klímaberendezéssel felszerelt helyiségre vonatkozó követelmények (a következő GG.1. És GG.2. Táblázatban látható)



A maximális töltés és a szükséges minimális alapterület

$$m_1 = (4 \text{ m}^3) \times \text{LFL}, m_2 = (26 \text{ m}^3) \times \text{LFL}, m_3 = (130 \text{ m}^3) \times \text{LFL}$$

Ahol LFL a legkisebb gyúlékonysági limit kg/m^3 , R290 LFL ami 0.038 kg/m^3 , R32 LFL ami 0.038 kg/m^3 .

A készülékhez a terhelési összeg $m_1 < M = m_2$:

TA helyiségben a maximális töltésnek meg kell felelnie a következőknek:

$$m_{\max} = 2.5 \times (\text{LFL})^{5/4} \times h_0 \times (A)^{1/2}$$

A szükséges minimális alapterület A_{\min} hűtőközeg-töltővel felszerelt készülék telepítéséhez M (kg) összhangban kell lennie a következőkkel:

$$A_{\min} = (M / (2.5 \times (\text{LFL})^{5/4} \times h_0))^2$$

Ahol:

m_{\max} a szobában megengedett maximális töltés, kg-ban;

M a készülékben lévő hűtőközeg töltési mennyisége, kg-ban; ;

A_{\min} a szükséges minimális helyiség, m^2 -ben;

A a szoba területe, in m^2 -ben;

LFL az alsó gyúlékonysági határ, in kg/m^3 -ben;

h_0 a készülék beépítési magassága méterben a számításához m_{\max} or A_{\min} 1.8 m falra szerelhető;

GG.1. Táblázat - Maximális töltés (kg)

Kategória	LFL (kg/m^3)	h_0 (m)	Alapterület (m^2)						
			4	7	10	15	20	30	50
R290	0.038	0.6	0.05	0.07	0.08	0.1	0.11	0.14	0.18
		1	0.08	0.11	0.13	0.16	0.19	0.2	0.3
		1.8	0.15	0.2	0.24	0.29	0.34	0.41	0.53
		2.2	0.18	0.24	0.29	0.36	0.41	0.51	0.65
R32	0.306	0.6	0.68	0.9	1.08	0.32	1.53	1.87	2.41
		1	1.14	1.51	1.8	2.2	2.54	3.12	4.02
		1.8	2.05	2.71	3.24	3.97	4.58	5.61	7.254
		2.2	2.5	3.31	3.96	4.85	5.6	6.86	8.85

GG.2. Táblázat - Minimális helyiség (m²)

Kategória	LFL (kg/m ³)	h ₀ (m)	Töltési mennyiség (M) (kg) Minimális szoba méret (m ²)						
			4	7	10	15	20	30	50
R290	0.038		0.152kg	0.228kg	0.304kg	0.456kg	0.608kg	0.76kg	0.988kg
		0.6		82	146	328	584	912	1514
		1		30	53	118	210	328	555
		1.8		9	16	36	65	101	171
		2.2		6	11	24	43	68	115
R32	0.306		1.224kg	1.836kg	2.448kg	3.672kg	4.896kg	6.12kg	7.956kg
		0.6		29	51	116	206	321	543
		1		10	19	42	74	116	196
		1.8		3	6	13	23	36	60
		2.2		2	4	9	15	24	40

Telepítés biztonsági elvei

1. Helyszín biztonsága

- Tilos a nyílt láng
- Szellőzés szükséges



2. Üzembiztonság

- A statikus elektromosságot védőruházatban és antistatikus kesztyűben kell viselni.
- Ne használjon mobiltelefont



3. Biztonságos telepítés

- Hűtőközeg szivárgás érzékelő
- Megfelelő telepítési hely

Kérjük, vegye figyelembe, hogy:

1. A telepítési helyének jól szellőző állapotban kell lennie.
2. A légkondicionáló berendezés R290 hűtőközzel történő felszerelésének és karbantartásának helyiségeiben mentesnek kell lennie tűztől, hegesztéstől, dohányozástól, szárítókemencétől vagy bármilyen más olyan hőforrástól, amely 370 C-nál magasabb, és amely könnyen nyílt tüzet okoz; a légkondicionáló berendezés R32 hűtőközzel történő felszerelésének és karbantartásának helyén mentesnek kell lennie tűztől, hegesztéstől, dohányozástól, szárítószekrénytől vagy bármely más, 548 C-nál magasabb hőforrástól, amely könnyen nyílt tüzet okoz.
3. A légkondicionáló felszerelésekor megfelelő antistatikus intézkedéseket kell hozni, például viseljen antistatikus ruházatot és / vagy kesztyűt.
4. Meg kell választani a telepítéshez vagy karbantartáshoz kényelmes helyet, ahol a beltéri és kültéri egységek levegőbemeneteit és bemenő nyílásait nem szabad akadályokkal körülvenni, semmilyen hőforrás vagy éghető és / vagy robbanásveszélyes környezet közelében kell lenni.
5. Ha a beltéri egység hűtőközeg-szivárgást szenved a telepítés során, akkor azonnal ki kell kapcsolni a kültéri egység szelepét, és az összes személyzetnek ki kell mennie, amíg a hűtőközeg 15 percig teljesen kiszivárog. Ha a termék megsérült, akkor az ilyen sérült terméket vissza kell vinni a karbantartó állomásra, és tilos hegeszteni a hűtőközegcsövet vagy más műveleteket végezni a felhasználó telephelyén.
6. Ki kell választani azt a helyet, ahol a beltéri egység bemeneti és kimeneti levegője egyenletes.
7. Kerülni kell azokat a helyeket, ahol más elektromos termékek, hálózati kapcsoló dugók és aljzatok, konyhaszekrény, ágy, kanapé és egyéb értékek találhatóak, közvetlenül a beltéri egység két oldalán lévő vezetékek alatt.

Speciális szerszámok

Eszköz neve	Használati követelmény (ek)
Mini Vákuumszivattyú	Egy robbanásbiztos vákuumszivattyú is szükséges; ami biztosíthatja pontosságot és a vákuum mértéke kisebb kell legyen 10Pa.
Töltő berendezés	Egy speciális robbanásbiztos töltőberendezés is szükséges; biztosítja a pontosságot és a töltési eltérés kevesebb legyen, mint 5 g.
Gázzzivárgásjelző	Rendszeres kalibrálás szükséges; és az éves szivárgás mértéke nem haladhatja meg a 10 g-ot.
Koncentrációjelző	A. A karbantartási területet fel kell szerelni egy rögzített típusú gyúlékony hűtőközeg koncentráció detektorral és csatlakoztatni kell egy biztonsági riasztórendszerhez; a hiba nem lehet nagyobb, mint 5%. B. A telepítési helyre kell felszerelni egy hordozható gyúlékony hűtőközeg koncentráció detektort, amely képes felismerni a kétszintű hallható és látható jelzést; a hiba nem lehet nagyobb, mint 10%. C. A koncentrációérzékelőket rendszeresen kell kalibrálni. D. A koncentráció detektorok ellenőrzése szükséges használat előtt.
Nyomásmérő	A. A nyomásmérőket rendszeresen kell kalibrálni. B. A nyomásmérő által használt 22-es hűtőközeget lehet használni az R290-es és R161-es hűtőközeghez is; a nyomásmérő által használt R410A hűtőközeget lehet használni a 32-es hűtőközeghez is.
Tűztöltőkészülék	Szükséges a tűztöltőkészülék megléte, ha légkondicionálót telepít. A szerelési helyen kell lennie kettő vagy több típusú száraz pornak, szén-dioxidos és habos tűztöltőkészüléknek, ezeket elő kell készíteni, jól láthatóan felcímkézni és könnyen elérhető helyre helyezni.

A szerelési hely kiválasztása

A beltéri egység

- Telepítse a beltéri egységet egy erős falra, amely bírja a rezgéseket.
- A be-, és kivezetést nem szabad akadályozni: szükséges, hogy a levegő átfújja az egész szobát.
- Ne telepítse a készüléket közel a hőforráshoz, gőzhöz, vagy gyúlékony gázhoz.
- Ne telepítse a készüléket olyan helyen, ahol közvetlen napfénynek van kitéve.
- Olyan helyet válasszon, ahol a kondenzvíz könnyen távozik, és ahol könnyen csatlakoztatható kültéri egység.
- Ellenőrizze a gép működését rendszeresen és biztosítsa a szükséges teret, amint a képen látható.
- Válasszon egy helyet, ahol a szűrő könnyen kivehető.

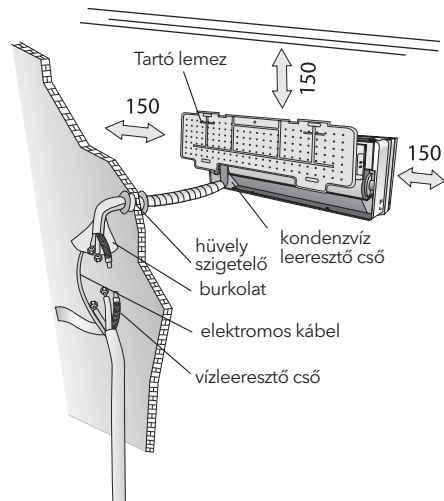

Kültéri egység

- Ne telepítse a kültéri egységet hőforrások, gőz vagy gyúlékony gáz közelébe.
- Ne telepítse a készüléket túl szeles vagy poros helyen. Ne telepítse a készüléket, ahol az emberek gyakran járnak. Válasszon olyan helyet, ahol a levegő kimeneti és működési hang nem zavarja a szomszédokat.
- Ne telepítse az egységet, ahol közvetlen napsugárzásnak kitett
- Legyen elég tér, hogy a levegő szabadon áramoljon.
- A kültéri egységet biztonságos és szilárd helyre tegyék.
- Ha a kültéri egység rezgésnek van kitéve, helyezzen gumitömítéseket az egység lábaira.

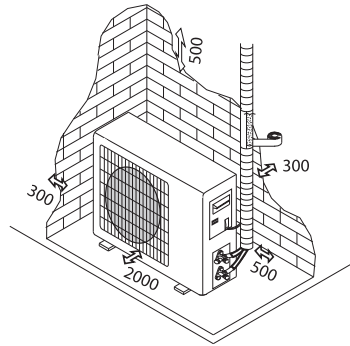

Minimális helyet kell fenntartani (mm) amint a képen látható

Szerelési rajz

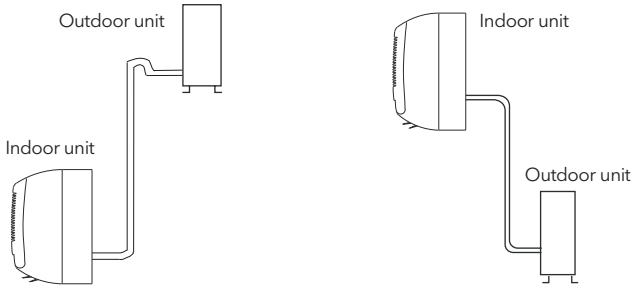

A vevőnek biztosítani kell, hogy az a személy vagy cég, aki a légkondicionáló beszerelését, karbantartását és javítását végzi, képesítéssel és tapasztalattal rendelkezik hűtőközeget tartalmazó eszközökkel.

A beltéri egység felszerelése

A telepítés megkezdése előtt ellenőrizze, hogy a beltéri és kültéri egységeknek elegendő tér jut.

FIGYELEM!

- Ne telepítse a klímaberendezést olyan nedves helyiségbe, mint például fürdőszobába vagy mosókonyhába, stb
- A telepítési hely legyen 250 cm vagy több a padlótól.

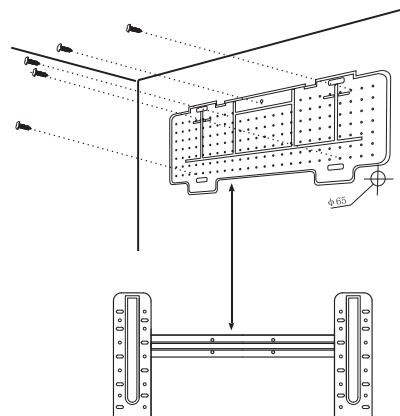

A telepítéshez tegye a következőket:**A szerelőlap telepítése**

1. Mindig csatlakoztassa a hátlapot vízszintesen és függőlegesen is.
2. Fúrjon egy 32 mm mély lyukat a falba, hogy rögzítse a lemezt;
3. Helyezze be a műanyag rögzítő furatba;
4. Rögzítse a hátsó panelt a falra előírt csavarokkal
5. Győződjön meg arról, hogy a hátsó panel már rögzítve van, hogy elbírja a súlyt.

Megjegyzés: A szerelőlap alakja eltérhet a fentihez képest, de a telepítési eljárás hasonló.

Fúrjon lyukat a falba a csöveknek

1. Csináljon egy csővezeték furatot (átmérő: 65) a falba, ferdén kissé lefelé a kültéri oldal felé.
2. Helyezze be a csővezeték hüvelyt a lyukba, hogy megakadályozza, hogy a cső megsérüljön, amikor áthalad a lyukban.

**FIGYELEM!**

A lyuknak kifelé lejtene kell.

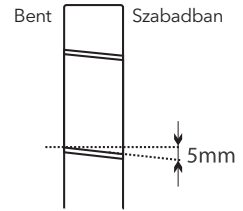

Megjegyzés: tartsa a lefolyócsőt lefelé a fal irányába. Egyébként szivárgás tapasztalható.

Elektromos kapcsolás - Beltéri egység

1. Nyissa fel az előlő panelt.
2. Vegye le a fedelet ahogy az ábrán látja (a csavarok eltávolításával vagy a horog eltörésével).
3. Az elektromos csatlakozások a kapcsolási rajzon láthatóak, az előlő panel jobb oldali részén található az egység alatt.
4. Csatlakoztassa a kábel vezetőit a csavaros csatlakozók számozását követve, használjon megfelelő méretű vezetőket a villamos energia bemenethez (lásd névtábla a készüléken), és ami megfelelő az összes jelenlegi nemzeti biztonsági követelményeknek.

**FIGYELEM!**

- A kültéri és beltéri összekötő kábelnek kültéri használatra alkalmasnak kell lennie.
- A dugó is elérhető legyen, miután a készülék úgy van beállítva, hogy ki lehet húzni, ha szükséges.
- Hatékony földelést kell biztosítani.
- Ha a hálózati kábel sérült, azt ki kell cserélni a szerviznek.

Megjegyzés: A gyártó által a beltéri egység PCB egységéhez lehet csatlakoztatni a kábeleket a sorkapocs nélküli modelleknél.

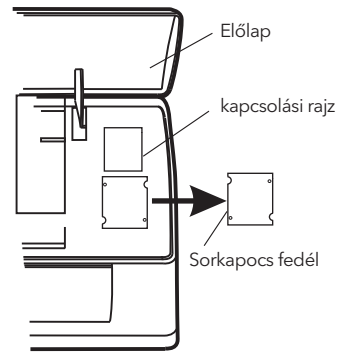

Hűtőközegcső kapcsolódása

A csővezetékét 3 irányba lehet futtatni, ezeket számok jelölik a képen. Ha a csövek az 1-es vagy 3-as irányba futnak, vágjon egy bevágást a beltéri egység oldalán. Futtassa a csővezetékét a fali lyuk irányába, és kösse össze a réz csöveket, a lefolyócsőt és a hálózati kábelt a leeresztő cső alján lévő szalaggal, úgy, hogy a víz szabadon áramolhasson.

- Ne távolítsa el a kupakot a csőről, amíg nem kötötte össze, hogy elkerülje a nedvesség vagy szennyeződés bejutását.
- Ha a cső meg van törve vagy túl erősen meghúzta, merev lesz. Ne hajlítsa meg a csövet több mint háromszor egy ponton.
- Ha meghosszabbítja a hengerelt csövet, hozza egyenesbe úgy, hogy lazán húzza, amint a képen is látható.

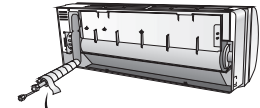
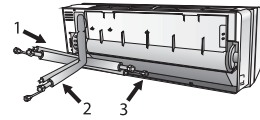

Formálja a bekötővezetékét

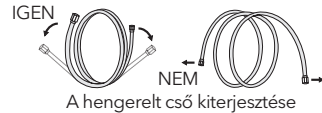

A hengerelt cső kiterjesztése

A beltéri egység csatlakozásai

1. Távolítsuk el a beltéri egység csőkupakját (ellenőrizze, hogy nincs törmelék belül).
2. Helyezze be a anyát és hozzon létre egy peremet a csatlakozó cső legszélén.
3. Húzza meg a csatlakozásokat két csavarkulcs segítségével az ellentétes irányba.
4. Az R32 / R290 hűtőközegek mechanikai csatlakozóinak kint kell lennie a szabadban.



Nyomatékkulcs

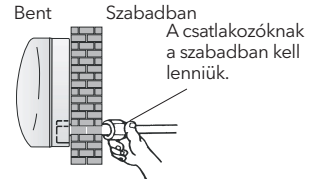

Bent

Szabadban

A csatlakozóknak a szabadban kell lenniük.

Beltéri egység kondenzált vízvezetője

A beltéri egység kondenzvíz-elvezetés telepítése alapvető dolog a sikerhez.

1. Helyezze a kifolyócsövet csővezetékek alá, vigyázza, hogy ne hozzon létre szifonokat.
2. A lefolyócső ferdén lefelé biztosítja a vízvezetést.
3. Ne hajlítsa meg a leeresztő tömlőt vagy ne hagyjon kiálló csavart, és ne tegye a végét a vízbe. Ha hosszabbítóval csatlakoztatja a leeresztő tömlőt, ügyeljen arra, hogy leengedve legyen, amikor áthalad a beltéri egységénél.
4. Ha a csövek telepítve vannak a jobb oldalon, a csöveket és a tápkábel lefolyócsövet megfelelően kell rögzíteni a hátsó egység csatlakozásához.
 1. Helyezze be a csőcsatlakozást a kapcsolódó nyílásba.
 2. Nyomja meg a csőcsatlakozást, hogy az alaphoz kapcsolódjon.

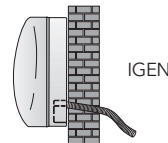

IGEN

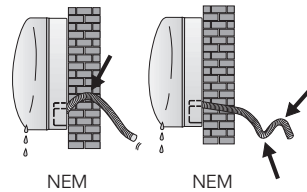

NEM

NEM

A beltéri egység telepítése

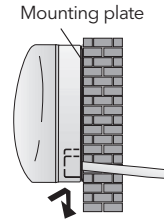
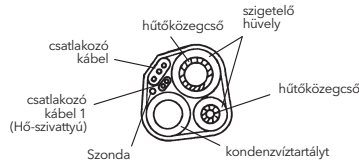

Miután csatlakoztatta a csövet a leírt instrukciók szerint, Ragasztószalaggal fedve telepítse a csatlakozó kábeleket. Most telepítse a dréncsővet. A csatlakoztatás után a csövet, kábeleket és lefolyócsövet vonja be szigetelő anyaggal.

1. Gondosan rendezze el a csöveket, kábeleket és leeresztő csövet is.
2. Kössze össze a csőkötéseket szigetelő anyaggal, biztosítsa ragasztószalaggal.
3. Tolja át az összekötött csövet, a kábeleket és a dréncsővet a falban lévő lyukon és illessze a beltéri egységet a tartólemezre.
4. Nyomja meg és tolja a beltéri egység also részét szorosan a tartólemezre.

A kültéri egység felszerelése

- A kültéri egység egy szilárd falra kell telepíteni és biztonságosan rögzíteni.
- Az alábbi eljárást kell betartani, mielőtt csatlakoztatja a csöveket és összekötő vezetékeket: el kell dönteni, melyik a legmegfelelőbb hely a falon, és elegendő teret hagyni ahhoz, hogy a karbantartás könnyen elvégezhető legyen.
- Rögzítse a tartót csavarral a falra, olyat használjon, amely a legalkalmasabb a fal típusához;
- Használjon több csavart ehhez a súlyhoz, mint általában szükséges, hogy elkerülje a rezgést használat közben, és továbbra is ugyanabban a helyzetben maradjon rögzítve anélkül, hogy a csavarok kilazulnának
- Az egységet a hazai előírásoknak megfelelően kell telepíteni.

A kültéri egység kondenzvíz elvezetése (csak hőszivattyús modelleknél)

A kondenzált vizet és a fűtés során képződött jeget a kültéri egység a dréncsővön keresztül vezeti el.

1. Rögzítse a leeresztő csapot az egységen lévő 25 mm-es lyukba, mint a képen látható.
2. Csatlakoztassa a leeresztő csapot és a levezető csövet. Figyeljen oda, hogy a víz a megfelelő helyre folyik-e.

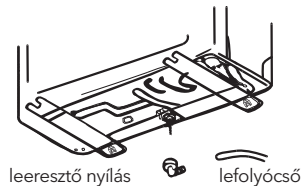

Elektromos kapcsolás

1. Vegye le a fogantyút a kültéri egység jobb oldali lemezéről.
2. Csatlakoztassa a hálózati csatlakozó kábelt a sorkapcsoláshoz. A vezetéknek illenie kell a beltéri egységhez.
3. Rögzítse a hálózati csatlakozó kábelt drótbilincssel.
4. Húzza meg, ha a huzal megfelelően van rögzítve.
5. Hatékony földelést is kell biztosítani.
6. Tegye vissza a fogantyút.

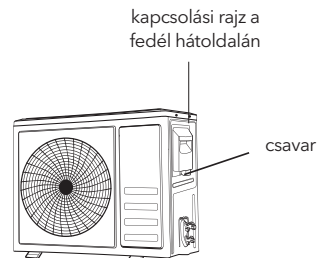

A csövek csatlakoztatása

Csavarja be a csavarokat a kültéri egységbe úgy, ahogy le van írva a beltéri egységnél. Hogy elkerülje a szivárgást, figyeljen a következő pontokra:

1. Húzza meg a hollandi anyákat két kulccsal. Figyeljen rá, hogy ne sértse meg a csöveket.
2. Ha a meghúzási nyomaték nem elegendő, akkor előfordulhat szivárgás. A túlzott meghúzáskor is lehet szivárgás, ha a perem megsérült.
3. A legbiztosabb módszer, ha egy rögzítőkulcs és nyomatékkulcs segítségével dolgozik

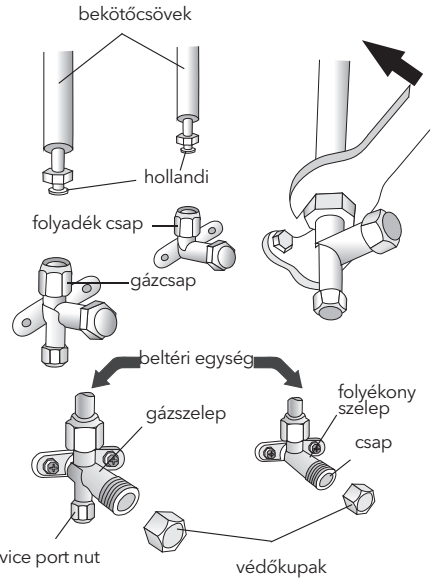

Légtelenítés

A hűtőkörben maradt levegő és pára a kompresszor meghibásodását okozhatja. Miután csatlakoztatja a beltéri és kültéri egységeket, a hűtőkör légtelenítéséhez használjon vákuumszivattyút.

Hűtőközeg Nyomás Ellenőrzés

Visszatérő levegő Hűtőközeg alacsony nyomású tartománya R290: 0.4-0.6Mpa; Elszívórendszerek Nagynyomású Tartomány: 1.5-2.0Mpa;
Visszatérő levegő Hűtőközeg alacsony nyomású tartománya R32: 0.8-1.2Mpa; Elszívórendszerek Nagynyomású Tartomány: 3.2-3.7Mpa;
Ez azt jelenti, hogy a légkondicionáló hűtőberendezésének vagy hűtőközegének a rendellenes működése áll fenn, ha a levegő-elszívó és a levegő-visszajuttató kompresszor nyomástartományok nagy mértékben meghaladják az előírt értékeket.

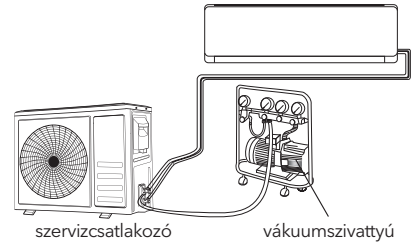

Légtelenítés

A hűtőközegben maradt levegő és a nedvesség a kompresszor meghibásodását okozhatja. Miután csatlakoztatta a beltéri és kültéri egységeket, légtelenítse a hűtőközeg keringési egységét egy vákuumszivattyúval.

1. Csavarja és távolítsa el a sapkát a kétutas, és háromutas szelepekről.
2. Csavarja le a kupakot a szervíznyílásról.
3. Csatlakoztassa a vákuumszivattyú tömlőt a szervíznyíláshoz.
4. Működtesse a vákuumszivattyúval 10 - 15 percig, amíg az abszolút vákuum eléri a 10 Hgmm értéket.
5. Amíg a vákuumszivattyú működik, zárja el az alacsony - nyomású gombot a vákuumszivattyú kapcsolóján. Állítsa le a vákuumszivattyút.
6. Nyissa meg a kétutas szelepet 1/4 fordulattal, majd zárja be 10 másodperc után. Ellenőrizze az összes az csatlakozást folyékony szappannal vagy egy elektronikus szivárgást ellenőrző eszközzel.
7. Forgassa el a kétutas és a háromutas szelepek törzsét. Válassza le a vákuumszivattyú tömlőt.
8. Helyezze vissza, és húzza meg a sapkát a szelepeken.

Háromutas szelep diagram

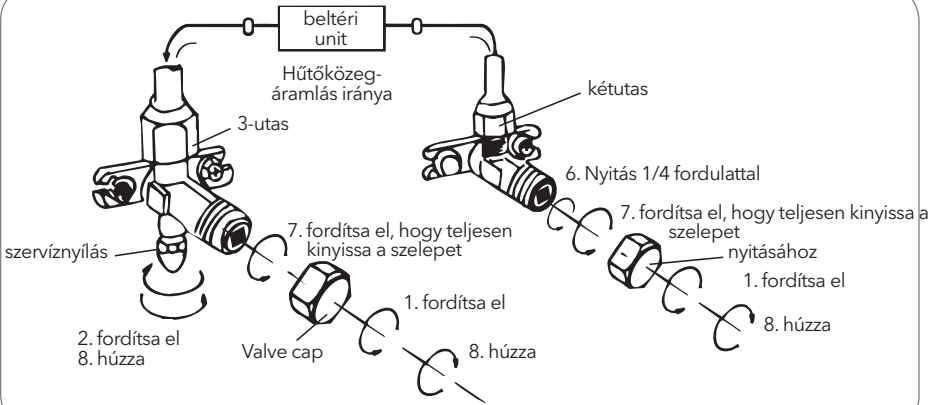
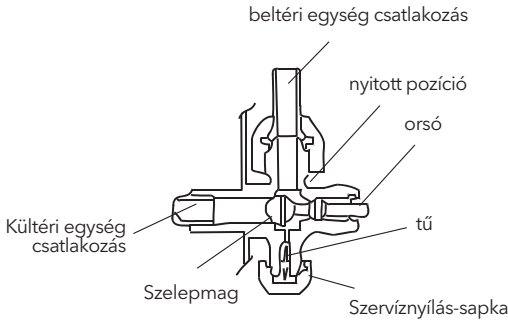

Üzemi teszt

1. Tekerje fel a burkoló szigetelést a beltéri egység csatlakozóinál és rögzítse szigetelőszalaggal.
2. Rögzítse a jelkábel túlnyúló részét a csövekhez vagy a kültéri egységhez.
3. Rögzítse a csöveket a falra (miután bevonta a szigetelőszalaggal) szorítóval, vagy tegye be őket kábelcsatornába.
4. Zárja le a lyukat a falon, amelyen keresztül a csövezeték halad, úgy, hogy se levegő, se víz ne mehessen bele.

Beltéri egység próba

- Működik az BE / KI és a ventilátor?
- Az üzemmód gomb működik?
- A beállítások és az időzítő rendszeresen működik?
- Minden lámpa rendszeresen világít?
- A légáramlás irányító lemezek működnek?
- A kondenzvíz rendszeresen lecsepeg?

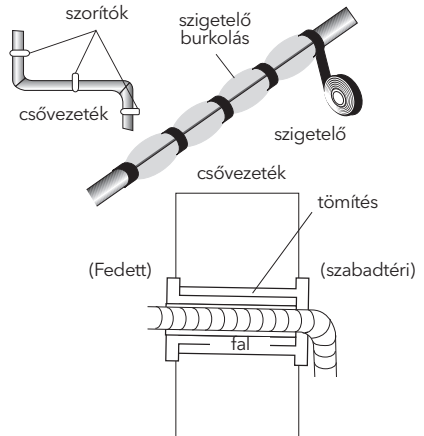

Kültéri egység próba

- Van-e rendellenes zaj vagy rezgés működés közben?
- Lehetséges, hogy a zaj, a levegő áramlás vagy a kondenzvíz elvezető zavarja a szomszédokat?
- Van-e a hűtőfolyadékban szivárgás?

Megjegyzés: Az elektronikus vezérlő lehetővé teszi, hogy a kompresszor csak három perc után induljon el, amint a feszültség elérte a rendszert.

INFORMÁCIÓK A TELEPÍTÉSHEZ

MODEL kapacitás (Btu/h)	9k/12k	18k/24k
Standard töltésű cső hossza	5m	5m
Maximális távolság a beltéri és kültéri egység között	15m	15m
Hűtőközeg-utántöltés	20g/m	30g/m
Beltéri és kültéri egység szintje közötti max. különbség	5m	5m
Hűtőközeg típusa ¹	R410A	R410A

¹ Lásd az adatminősítő címkét a kültéri egységen.

Védőkupakok és peremcsatlakozás meghúzási nyomatéka

PIPA	Meghúzási nyomaték [N x m]	Megfelelő nyomás (Egy 20 cm-es csavarkulcs)		Meghúzási nyomaték[N x m]
1/4" (φ6)	15 - 20	csukló ereje	Szervíznyílás anyja	7 - 9
3/8" (φ9.52)	31 - 35	kar ereje	védőkupakok	25 - 30
1/2" (φ12)	35 - 45	kar ereje		
5/8" (φ15.88)	75 - 80	kar ereje		

MODEL kapacitás (Btu/h)	9k/12k	18k/24k
Standard töltésű cső hossza	5m	5m
Maximális távolság a beltéri és kültéri egység között	25m	25m
Hűtőközeg-utántöltés	15g/m	25g/m
Beltéri és kültéri egység szintje közötti max. különbség	10m	10m
Hűtőközeg típusa ¹	R32/R290	R32/R290

¹ Lásd az adatminősítő címkét a kültéri egységen.

² A teljes terhelési összegnek lévő GG.1 táblázat adatai alatt kell lenni

Védőkupakok és peremcsatlakozás meghúzási nyomatéka

PIPA	Meghúzási nyomaték [N x m]	Megfelelő nyomás (Egy 20 cm-es csavarkulcs)		Meghúzási nyomaték [N x m]
1/4" (φ6)	15 - 20	csukló ereje	Szervíznyílás anyja	7 - 9
3/8" (φ9.52)	31 - 35	kar ereje	védőkupakok	25 - 30
1/2" (φ12)	35 - 45	kar ereje		
5/8" (φ15.88)	75 - 80	kar ereje		

Kapcsolási rajz

A különböző modellek kapcsolási rajza különböző lehet. Kérjük, olvassa el a kapcsolási rajzot, amit a beltéri és a kültéri egység között talál.

A beltéri egységen, a bekötési rajz az előlap alatt van;

A kültéri egységen, a bekötési rajz hátoldalon a külső fogantyú burkolata alatt van.

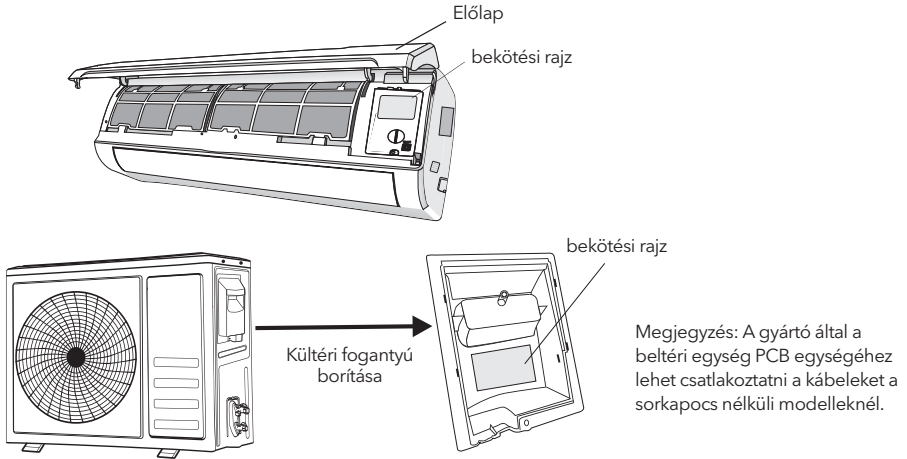

Kábelek- MŰSZAKI SPECIFIKÁCIÓ

ON-OFF TÍPUS MODEL kapacitás (Btu/h)		9k	12k	18k	24k
		keresztmetszeti terület			
Tápkábel	N	1.0mm ² AWG18	1.0mm ² (1.5mm) ² AWG18 (AWG16)	1.5mm ² AWG16	2.5mm ² AWG14 H05RN-F
	L	1.0mm ² AWG18	1.0mm ² (1.5mm) ² AWG18 (AWG16)	1.5mm ² AWG16	2.5mm ² AWG14 H05RN-F
	E	1.0mm ² AWG18	1.0mm ² (1.5mm) ² AWG18 (AWG16)	1.5mm ² AWG16	2.5mm ² AWG14 H05RN-F
Csatlakozó tápkábel	N	1.0mm ²	1.0mm ² (1.5mm) ²	1.5mm ²	0.75mm ²
	L	1.0mm ²	1.0mm ² (1.5mm) ²	1.5mm ²	0.75mm ²
	1	1.0mm ²	1.0mm ² (1.5mm) ²	1.5mm ²	0.75mm ²
	2	0.75mm ²	0.75mm ²	0.75mm ²	0.75mm ²
	3	0.75mm ²	0.75mm ²	0.75mm ²	0.75mm ²
	⊕	0.75mm ²	0.75mm ²	0.75mm ²	0.75mm ²

INVERTER TÍPUS R410a MODEL kapacitás (Btu/h)		9k	12k	18/22k	24k
		keresztmetszeti terület			
Tápkábel	N	1.0mm ² (1.5mm) ² AWG18 (AWG16)	1.0mm ² (1.5mm) ² AWG18 (AWG16)	1.5mm ² AWG16	2.5mm ² AWG14
	L	1.0mm ² (1.5mm) ² AWG18 (AWG16)	1.0mm ² (1.5mm) ² AWG18 (AWG16)	1.5mm ² AWG16	2.5mm ² AWG14
	E	1.0mm ² (1.5mm) ² AWG18 (AWG16)	1.0mm ² (1.5mm) ² AWG18 (AWG16)	1.5mm ² AWG16	2.5mm ² AWG14
Csatlakozó tápkábel	N	1.0mm ² (1.5mm) ²	1.0mm ² (1.5mm) ²	1.5mm ²	0.75mm ²
	L	1.0mm ² (1.5mm) ²	1.0mm ² (1.5mm) ²	1.5mm ²	0.75mm ²
	1	1.0mm ² (1.5mm) ²	1.0mm ² (1.5mm) ²	1.5mm ²	0.75mm ²
	⊕	1.0mm ² (1.5mm) ²	1.0mm ² (1.5mm) ²	1.5mm ²	0.75mm ²

INVERTER TÍPUS R32 MODEL kapacitás (Btu/h)		9k	12k	18k	24k
		keresztmetszeti terület			
Tápkábel	N	1.5mm ²	1.5mm ²	1.5mm ²	2.5mm ²
	L	1.5mm ²	1.5mm ²	1.5mm ²	2.5mm ²
	⊕	1.5mm ²	1.5mm ²	1.5mm ²	2.5mm ²
Csatlakozó tápkábel	N	0.75mm ²	0.75mm ²	0.75mm ²	0.75mm ²
	(L)	0.75mm ²	0.75mm ²	0.75mm ²	0.75mm ²
	1	0.75mm ²	0.75mm ²	0.75mm ²	0.75mm ²
	⊕	0.75mm ²	0.75mm ²	0.75mm ²	0.75mm ²

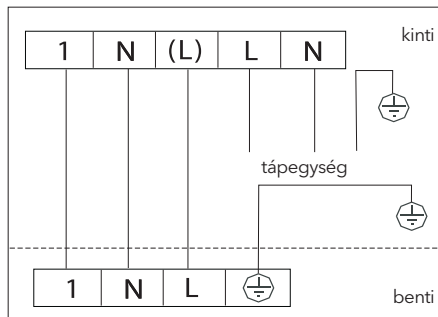

KARBANTARTÁS

A légkondicionáló megfelelő hatékonyságához az időszakos karbantartás elengedhetetlen.

Mielőtt bármilyen karbantartási munkát elvégezne, kapcsolja ki a tápegységet, azáltal, hogy kihúzza a dugót a konnektorból.

A beltéri egység

Porszűrők

1. Nyissa fel az előlő panelt a nyíl irányába.
2. Tartása az előlapot felemelve egyik kezével, a másik kezével vegye ki a levegőszűrőt
3. Tisztítsa meg a szűrőt vízzel; ha a szűrő olajjal szennyezett, akkor meleg vízzel kimoshatja (nem haladja meg a 45 °C). Száraz, hűvös helyen hagyjuk megszáradni.
4. Tartsa az előlapot az egyik kezével, helyezze be a légszűrőt a másik kezével
5. Csupja le a fedelet

Az elektrosztatikus és a szagtalanító szűrőt (ha van) nem lehet mosni vagy felfrissíteni, azt félfévente ki kell cserélni.

A hőcserélő tisztítása

1. Nyissa ki az előlapot, és emelje fel amíg eléri a legmagasabb pontját, majd akassza le zsanérokról, hogy a tisztítás könnyebb legyen.
2. Tisztítsuk meg a beltéri egységet egy vizes ronggyal (legfeljebb 40°C) és semleges szappannal. Soha ne használjon agresszív oldószereket vagy mosószereket.
3. Ha a kültéri egység eltömődött, távolítsa el a leveleket és a hulladékot illetve a port egy kis porszívóval vagy egy kis vízzel.

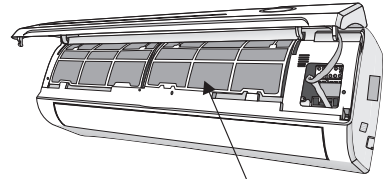
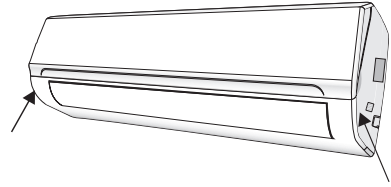

porvédő szűrő

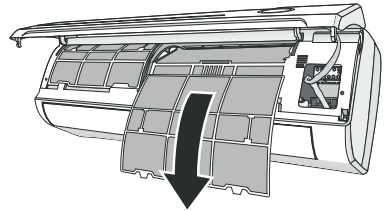

KARBANTARTÁS a szezon végén

1. Kapcsolja ki az automata kapcsolót vagy húzza ki a dugót.
2. Tisztítsa ki és cserélje a szűrőket.
3. Egy napsütéses napon hagyja, hogy a légkondicionáló ventilátor módban működjön pár órát, így a készülék belseje teljesen megszárad.

Az elemek cseréje

Mikor:

- Nem hallatszik megerősítő hang a beltéri egységből.
- Az LCD nem működik.

Hogyan:

- Vegye le a hátsó fedelet.
- Helyezzen be új elemeket a + és - szimbólumok szerint.

Megjegyzés: Csak új elemeket használjon. Vegye ki az elemeket a távirányítóból, ha a klíma nem üzemel.



Ne dobja az elemeket a kommunális hulladékba, vigye speciális gyűjtőkonténerbe.

HIBAELHÁRÍTÁS

Üzemzavar	Lehetséges okok
A készülék nem működik	Áramkimaradás / dugó kihúzása.
	A beltéri / kültéri egység ventilátor motor sérült.
	Hibás termomegszakító kompresszor
	Hibás védőeszköz vagy a biztosíték
	Laza csatlakozások vagy dugó kihúzódt
	Néha leáll a készülék védelme érdekében.
	Feszültség magasabb vagy alacsonyabb, mint a feszültségtartomány
	Aktív TIMER-ON funkció
Sérült szabályzó elektronika	
Furcsa szag	Piszkos légszűrő.
Folyó víz zajja	Visszafolyik a folyadék a hűtőközegben.
Ködpara száll ki a kimeneti nyílásból	Ez akkor fordul elő, amikor a levegő a szobában nagyon hideg, például a Hűtés” vagy ”Párátlanítás/Szárítás módban van
Furcsa zaj hallható	Ez a zaj általában az előlap tágulása vagy összehúzódása miatt hallható, amit a hőmérsékletváltozás okoz, és nem jelez problémát.
Elégtelen légáramlás, hidegen és melegen is	Nem megfelelő hőmérséklet beállítás
	Akadályozott be-, és kimeneti nyílás .
	Piszkos légszűrő.
	Ventilátor fordulatszám a minimumon.
	Más hőforrás is van a szobában.
Nincs hűtőközeg.	
A készülék nem reagál a parancsokra	A távirányító nincs elég közel a beltéri egységhez.
	A távirányító elemeit ki kell cserélni.
	Akadály van a távirányító jele és a beltéri egység vevője között.
A kijelző ki van kapcsolva	Aktív LIGHT funkció.
	Áramkimaradás.
Azonnal kapcsoljuk ki a légkondicionálót, elvágva a tápegységtől, ha:	Furcsa zajokat hall működés közben.
	Hibás szabályzó elektronika.
	Hibás biztosítékok vagy kapcsolók.
	Vízpermetezés vagy tárgyak vannak a készülék belsejében.
	Túlmelegedett kábelek vagy dugók.
Nagyon erős szag árad a készülékből	

ERROR jeleket az DISPLAY

Hiba esetén, a beltéri egység kijelzőjén az alábbi hibakódok láthatóak:

Kijelző	A probléma leírása	Kijelző	A probléma leírása
E1	Beltéri hőmérséklet érzékelő hiba	E8	Kültéri hőmérséklet érzékelő hibája
E2	Beltéri cső hőmérséklet érzékelő hibája	E9	Kültéri IPM modul hiba
E3	Külső cső hőmérséklet érzékelő hibája	EA	Kültéri áramérzékelő hiba
E4	Hűtőrendszerben szivárgás vagy hiba	EE	Kültéri PCB EEPROM hiba
E6	Bbeltéri ventilátor motor üzemzavar	EF	Kültéri ventilátor motor hibája
E7	Külső hőmérséklet érzékelő hibája	EH	Kültéri szívóhőmérséklet érzékelő hiba

SZERVÍZ UTASÍTÁSOK

- Ellenőrizze ebben a kézikönyvben, hogy a mik a szükséges méretek az eszköz biztonságos telepítéséhez, beleértve a minimális távolságot a szomszédos szerkezetektől.
- A szoba alapterülete nagyobb kell, hogy legyen, mint 4m².
- A csővezetékek telepítését minimálisan kell megoldani.
- A csővezetékeket védeni kell a fizikai károsodástól, és nem szabad levegőtlen, 4m² -nél kisebb helyre telepíteni.
- A hazai üvegházhatású gázok szabályozásának meg kell felelni.
- A mechanikus kapcsolódási pontoknak könnyen hozzáférhetőnek kell lenniük karbantartás céljából.
- Kövessen az ebben a kézikönyvben leírtakat az eszköz kezelésére, telepítésére, tisztítására, karbantartására vonatkozóan.
- Győződjön meg róla, hogy a szellőzőnyílások akadálytalanok.
- Megjegyzés:** A szervizelést a gyártó által előírt módon kell elvégezni.
- Figyelem:** A készüléket egy jól szellőző helyen kell tárolni, ahol a szoba mérete megfelel a megfelelő működéshez alkalmas méretnek.
- Figyelem:** A készüléket úgy kell tárolni, hogy a szobában ne legyen folyamatosan működő nyílt láng (például egy működő gázkészülék) és gyújtóforrások (például egy működő elektromos fűtés).
- A készüléket úgy kell tárolni, hogy megakadályozzuk a mechanikai sérülések bekövetkezését.
- Bárminek, aki dolgozik az eszközön, érvényes bizonyítvánnyal kell rendelkeznie arról, hogy ismeri és szerelni tudja a hűtőközeget tartalmazó eszközöket, összhangban az érintett ipari ágazat specifikációival. Szervízt csak a gyártó által előírt módon lehet elvégezni. Azon karbantartási és javítási munkák, amelyek megkövetelik képezített személy jelenlétét, csak olyan személy mellett végezhető el, aki ismeri a gyűlékony hűtőközegekre vonatkozó előírásokat.
- Minden munkafolyamatot csak hozzáértő személyek végezhetnek el.
- Figyelmeztetés:**
 - Ne használjon eszközöket a kioltás vagy tisztítás felgyorsításához, csak a gyártó által ajánlottakat használja.
 - A készüléket úgy kell tárolni egy szobában hogy folyamatosan működő gyújtóforrások (például: nyílt láng, egy operációs gázkészülék vagy operatív elektromos fűtés) ne legyenek ott.
 - Ne szűrja meg vagy égesse el.
 - Ne feledje, hogy a hűtőközegnek nem lehet szaga.



Figyelem: Tűzveszély



Használati utasítások



Olvassa el a technikai kézikönyvet

16. Szervizelési információk:

1. Terület ellenőrzése

Munkavégzés megkezdését megelőzően a gyúlékony hűtőközeget tartalmazó rendszert biztonsági ellenőrzés alá kell vetni, biztosítani kell, hogy az égés kockázata minimalizálható. A hűtőrendszer javítása előtt a következő óvintézkedéseket kell betartani.

2. Munkafolyamat

A munkát szabályozott eljárás szerint kell lefolytatni, hogy minimalizálják a kockázatot a gyúlékony gáz vagy gőz jelenlétében, amíg a munka folyik.

3. Általános munkaterület

Minden karbantartót és más dolgozót tájékoztatni kell a munka természete szerinti előírásokról. Szűk helyeken végzett munkát kerülni kell. A terület körül a munkaterületet le kell választani. Biztosítsa, hogy az adott területet biztonságossá tették gyúlékony anyagoktól.

4. Hűtőközeg jelenlét ellenőrzése

A terület ellenőrizni kell a megfelelő hűtőközeg érzékelőjével a munka előtt és alatt, és biztosítsák azt is, hogy a technikus tisztában van a potenciálisan tűzveszélyes légkörrel. Biztosítani kell azt is, hogy a szivárgás érzékelő berendezés alkalmas gyúlékony hűtőközegek vizsgálatára, azaz szikramentes, megfelelően zárt vagy gyújtószikramentes.

5. Tűzoltókészülék jelenléte

Ha bármilyen munkát kell végezni a hűtőberendezéseknél vagy bármilyen kapcsolódó alkatrészeknél, a megfelelő tűzoltó berendezést könnyen hozzáférhetővé kell tenni. Legyen egy száraz poros vagy CO₂ tűzoltókészülék, ami megfelelő a terület méretéhez.

6. Tilos a gyújtóforrás

Nem szabad olyan munkát végezni, ahol a hűtőközeg közelébe kerülhet bármilyen gyújtóforrás ami tűz-, és robbanásveszélyt okozhat. Minden lehetséges gyújtóforrástól, beleértve a dohányzást, távol kell tartani a felszerelés helyét, javítási, átszerelési helyet, amelynek során a hűtőközeg esetleg megjelenhet a környezetében. A munkát megelőzően a terület körül a berendezést át kell vizsgálni, hogy megbizonyosodjon arról, hogy nincsenek gyúlékony veszélyek vagy kockázatok. "Tilos a dohányzás" táblákat kell kihelyezni.

7. Szellőző hely

Biztosítani kell, hogy a terület nyitott vagy kellően szellőztetett legyen, mielőtt elkezdi a munkát. A szellőztetést folytassa, amíg a munkát végzik. A szellőzést biztosítja a hűtőközeg szétszórását és kiszellőztését a légkörbe.

8. Hűtőberendezés ellenőrzése

Amennyiben elektromos alkatrészeket cserél, azoknak megfelelő méretűnek kell lennie. Mindenkor a gyártó karbantartási és szervizelési iránymutatását kell követni. Kérdés esetén keresse fel a gyártó cég műszaki osztályát.

A következő ellenőrzéseket kell alkalmazni a gyúlékony hűtőközeget tartalmazó eszközöknél:

- A töltés mérete összhangban van a szoba méretével, amelyen belül a hűtőközeget tartalmazó eszközök vannak telepítve;

- A szellőztető berendezések és kivezetőnyílások megfelelően működnek és nincsenek letakarva;

- Ha egy közvetett hűtőkör van használatban, a szekunder áramkört a hűtőközeg jelenlétében kell ellenőrizni;

- a berendezést jól látható és jól olvasható jelöléssel kell ellátni. Az olvashatlanná vált jeleket és jelöléseket korrigálni kell;

- a hűtőcső vagy összetevők olyan helyzetben vannak telepítve, ahol nem valószínű, hogy olyan anyagnak lennének kitéve, amely korrodálhatja a hűtőközeget tartalmazó komponenseket. A komponensek olyan anyagból készülnek, amelyek természetüknél fogva rezisztensek a korrózió ellen vagy korrózióvédelemmel látták el őket.

9. Elektromos készülékek ellenőrzése

Az elektromos alkatrészek javítási és karbantartási részének tartalmaznia kell a kezdeti biztonsági ellenőrzések menetét és az alkatrész ellenőrzési eljárásokat. Ha olyan hiba van, amely veszélyezteti a biztonságot, akkor nem szabad csatlakoztatni az áramkörbe, hanem meg kell oldani előbb. Ha a hibát nem lehet azonnal kijavítani, de szükséges, hogy továbbra is működjön az eszköz, átmeneti megoldást kell alkalmazni. Ezt jelenteni kell a berendezés tulajdonosa felé is.

A kezdeti biztonsági ellenőrzésnek magába kell foglalnia:

- A kondenzátorok leszerelése: ezt úgy kell tenni biztonságos módon, hogy elkerüljék a szikrázást;

- Ahol nincsenek áram alatt lévő elektromos alkatrészek és vezetékek amíg a rendszer töltése, visszaállítása vagy tisztítása zajlik;

- Folyamatosan fennáll a földelés.

17. Tömítőanyagok javítása

1. Amíg a tömítőanyagok javítása zajlik, minden elektromos készüléket le kell választani az eszköztől, mielőtt bármit eltávolítanánk, pl. zárt burkolatok, stb. Ha mindenféleképp szükség van áramellátásra a szervizelés során, akkor egy állandó szivárgásjelzőt kell elhelyezni a legkritikusabb pontnál, hogy figyelmeztessen veszélyes helyzet esetén.

2. Különös figyelmet kell fordítani arra, a munka során a burkolat ne változzon meg annyira, hogy a biztonsági

szintet befolyásolja. Ez magában foglalja a kábelek megrongálódását, túlzott kapcsolatok számát, sorkapcsok amiket nem az eredeti leírás szerint szereltek, tömítések megrongálódását, nem megfelelő illesztéseket, stb Győződjön meg róla, hogy berendezés biztonságosan van szerelve.

Biztosítani kell, hogy tömítések vagy tömítő anyagok nem degradálódtak, úgy, hogy már nem szolgálják a védelmet a tűzveszély ellen. A pótalkatrészeknek összhangban kell lennie a gyártó előírásaival.

MEGJEGYZÉS: A szilícium tömítőanyag gátolhatja bizonyos típusú szivárgás érzékelő berendezések hatékonyságát. Gyújtószikramentes alkatrészeket nem kell izolálni a munkát megelőzően.

18. Gyújtószikramentes alkatrészek javítása

Nem alkalmazzon olyan állandó inductív vagy kapacitív terhelést anélkül, hogy nem biztosítja, hogy ez nem haladja meg a megengedett feszültséget és áramot.

A gyújtószikramentes alkatrészek az egyetlen fajtájú alkatrészek, amiken lehet dolgozni gyúlékony légkör jelenlétében. A vizsgálóberendezés legyen megfelelően minősített.

Cserélje ki az alkatrészeket a gyártó által megadottakra. Más alkatrészek a hűtőközeg szivárgásához vezethetnek a légkörbe.

19. Kábelezés

Ellenőrizze, hogy a kábelek nincsenek kitéve a korrózió, a túlzott nyomás, rezgés, éles szélek vagy más káros környezeti hatásoknak. Az ellenőrzés figyelembe veszi a öregedés vagy a folyamatos vibráció hatásait olyan forrásokból, mint például a kompresszorok vagy ventilátorok.

20. Gyúlékony hűtőközegek kimutatása

Semmilyen körülmények között nem lehetséges gyújtóforrás használata hűtőközeg-szivárgás keresésére vagy kimutatására. Fáklya (vagy bármely más nyílt láng) nem használható.

21. Szivárgás kimutatási módszerek

A következő szivárgásjelzés módszerek minősülnek elfogadhatónak gyúlékony hűtőközeget tartalmazó rendszereknél:

Az elektronikus szivárgásérzékelőket kell használni gyúlékony hűtőközeget használó berendezéseknél, de előfordulhat, hogy az érzékenység nem megfelelő, vagy újrakalibrálásra lehet szükség. (Az érzékelőket egy hűtőközeg-mentes területen kell kalibrálni). Biztosítani kell, hogy az érzékelő nincs potenciális gyújtóforrás közelében és alkalmas a használt hűtőközeghez. Szivárgásjelzés berendezést a hűtőközeg LFL százalékában kell beállítani és úgy kell kalibrálni, hogy a használt hűtőközeg és az alkalmazott gáz megfelelő százaléka (25% maximum) rendben legyen.

A legtöbb hűtőközeghez megfelelőek a szivárgásjelző folyadékok de a klórt tartalmazó mosószeres használatát kerülni kell, mivel a klór reakcióba léphet a hűtőközeggel és korrodálja a részcsöveket.

Ha szivárgás gyanúja felmerül, minden nyílt lángot el kell távolítani.

Ha egy hűtőközegnél szivárgás van, amely csak keményforrasztással javítható, a hűtőközeget ki kell nyernünk a rendszerből vagy izolálni (elzáró szelepek útján). Oxigénmentes nitrogéngázzal (OFN) öblítjük át a rendszert a keményforrasztási eljárás előtt és alatt is.

22. Eltávolítás és kiürítés

Amikor belenyúl a hűtőközbe, hogy javításokat végezzen el, a megszokott eljárásokat kell alkalmazni. Azonban fontos, hogy nagy odafigyeléssel végezzék, mert tűzveszély áll fenn. A következő eljárást kell tehát alkalmazni:

- Távolítsa el a hűtőközeget;
- Semleges gázzal öblítse át az áramkört;
- Űritse ki;
- Semleges gázzal újra öblítse át;
- Nyissa fel az áramkört kivágással vagy forrasztással.

A hűtőközeg-töltetet vissza kell engedni a megfelelő helyreállítási hengerbe. A rendszert úgy kell öblíteni OFN-nel, hogy a készülék biztonságos maradjon. Ez a folyamat szükség esetén többször is megismételhető. Sűrített levegő vagy oxigén nem használható erre a feladatra.

Az öblítést a vákuum megszüntetésével érjük el (OFN segítségével) és továbbra is töltjük, amíg a megfelelő nyomást elértük, majd akkor a légkörbe szellőztetjük és végül vákuumot képezünk. Ezt a folyamatot kell megismételni, amíg nincs hűtőközeg a rendszeren belül. Amikor az utolsó OFN töltést befejeztük, a rendszert úgy kell leengednünk a légköri nyomásra, hogy a munkavégzés elindulhasson. Ez a művelet létfontosságú, ha a csöveken forrasztási munkákra kerül sor.

Biztosítani kell, hogy a vákuumszivattyú kivezetőnyílása nincs közel gyújtóforráshoz és megfelelő szellőzés is rendelkezésre áll.

23. Leszerelés

Az eljárás elvégzése előtt elengedhetetlen, hogy a szerelő tökéletesen tisztában legyen a készülékkel és annak minden részével. Tapasztalat szükséges, hogy a hűtőközegeket biztonságosan távolítsa el. Mielőtt a feladatot elkezdene, olaj és hűtőközeg mintát kell venni arra az esetre, ha későbbi elemzésre lenne szükség, mielőtt újból felhasználásra kerülne a hűtőközeg. Lényeges, hogy rendelkezésre álljon elektromos áram mielőtt a munka elkezdődik.

- a. Ismerkedjen meg a berendezéssel és annak működésével.
- b. Izolálja a rendszert elektromosan.
- c. Mielőtt megkísérli az eljárást, biztosítsa, hogy:
 - emelő berendezés is rendelkezésre áll, ha szükséges, a hűtőközeg-hengerek kezeléséhez;
 - minden egyéni védőeszköz rendelkezésre áll, és helyesen is használják;
 - a helyreállítási folyamat felügyeletét hozzáértő személy látja el;
 - helyreállítási gépek és hengerek megfelelnek a követelményeknek.
- d. Szivattyúzza le a hűtőközeget, ha lehetséges.
- e. Ha vákuum nem lehetséges, csináljon egy elosztást, hogy a hűtőközeg a rendszer különböző részein legyen.
- f. Győződjön meg arról, hogy a henger jó helyen van, mielőtt a helyreállítás elindul.
- g. Indítsa el a helyreállítási gépet és a gyártó utasításainak megfelelően működtesse.
- h. Ne töltse túl a hengereket. (Nem több, mint 80% folyékony anyag).
- i. Ne lépje túl a maximális üzemi nyomást a hengerben, még ideiglenesen sem.
- j. Mikor a hengerek már tele vannak és a folyamat befejeződött, ellenőrizze, hogy a hengerek és a berendezés le vannak-e választva és minden leválasztószelep le van zárva.
- k. Visszanyert hűtőközeget nem szabad egy másik hűtőrendszerbe áttölteni, amíg azt meg nem tisztítják és nem ellenőrzik.

24. Felcímkézés

A berendezéseket akkor kell címkézni, amikor már leszerelte és kiürítette a hűtőközeget. A címkét el kell látni dátummal és aláírással. Biztosítani kell olyan címkéket a készüléken, amely szerint a berendezés gyűlékony hűtőközeget tartalmaz.

25. Visszatöltés

Amikor eltávolítja a hűtőközeget a rendszerből, akár szervíz vagy leürítés miatt, mindenféleképp tapasztalat szükséges hogy minden hűtőközeget biztonságosan távolítsa el.

Amikor a hűtőközeget a hengerekbe engedni át, bizonyosodjon meg róla, hogy a megfelelő hűtőközeg-visszanyerési munkahengereket használja. Biztosítani kell, hogy elegendő számú palack áll rendelkezésre a teljes rendszer kezelésére. Minden hűtőközeget a számára kijelölt és felcímkézett hengerbe kell tölteni (különleges hűtőközeg tárolására alkalmas henger).

A hengereken kell lenni nyomáscsökkentő szelepnek és a kapcsolódó elzáró szelepek is üzemképesek legyenek. A helyreállítási hengerek ki vannak ürítve, és ha lehetséges, hűtsük le őket a visszatöltés előtt. A helyreállítási berendezésnek üzemképesnek kell lennie, fontos, hogy az üzemeltetésre vonatkozó utasítások kéznél legyenek, és a berendezésnek alkalmasnak kell lennie a mindenféle hűtőközegre, beleértve, ha alkalmazható, gyűlékony hűtőközegekre is. Továbbá egy kalibrált mérleg is szükséges a munka elvégzéséhez. A tömlők is jó állapotban kell, hogy legyenek illetve felszerelve szivárgásmentes gyorscsatlakozókkal. A visszatöltő gép használata előtt ellenőrizze, hogy megfelelően üzemképes, megfelelően karbantartott és hogy a kapcsolódó elektromos alkatrészek zártak, hogy megelőzzék a lángrobbanást. Kérdés esetén keresse a termék gyártóját.

A visszanyert hűtőközeget vissza kell juttatni a megfelelő hengerbe, és az érintett hulladék transzfer feljegyzést megtenni. Ne keverje a hűtőközegeket a visszatöltési egységekben, és különösen ne a hengerekben. Ha kompresszorokat vagy kompresszor olajat el kell távolítani, bizonyosodjon meg róla, hogy megfelelő szintre ürítette le, és gyűlékony hűtőközeg nem maradt a kenőanyagban. A kiürítés folyamatát úgy kell elvégezni, hogy a kompresszort visszajuttatjuk a szállítókhoz. Csak a kompresszor elektromos fűtését lehet alkalmazni, hogy felgyorsítsuk ezt a folyamatot. Amikor az olaj kerül kivezetésre került a rendszerből, akkor kell ezt biztonságosan elvégezni.





ПРАВИЛА ЗА БЕЗБЕДНОСТ И ПРЕПОРАКИ ЗА ИНСТАЛАТЕРОТ

- Пред да започнете со процесот на инсталирање и користење на уредот, прочитајте го ова упатство.
- Во текот на монтирање на внатрешната и на надворешната единица забранет е пристап на деца на местото на монтирање. Можат да се случат непредвидени незгоди.
- Водете сметка постоењето на надворешната единица да е добро прицврстено.
- Водете сметка воздух да не навлегува во системот со гас за разладување и проверете дали има испуштање на гасот при преместување на клима уредот.
- По инсталирањето на клима уредот, извршете циклус на тестови и забележете ги работните податоци.
- Спецификациите на осигурувачот монтирани во вградената контролна единица се 4A/250V.
- Заштитете ја внатрешната единица со осигурувач со соодветен капацитет за максималната влезна струја или со друга заштита од преоптоварување.
- Проверете дали мрежниот напон одговара на оној што е напишан на плочката со спецификации. Чувајте го прекинувачот и утикачот чисти. Вклучете го приклучокот за струја правилно и цврсто во штекерот, со што се избегнува ризик од електричен удар или пожар поради несоодветен контакт.
- Проверете дали штекерот одговора на утикачот, а по потреба заменете го штекерот.
- Уредот мора да биде опремен со елемент за исклучување од напојната мрежа со поделба на контактот во сите полови, со што се овозможува целосно исклучување во услови на пренапонска категорија III и овој елемент мора да биде вграден во мрежната инсталација во согласност со правилата за мрежни инсталации.
- Инсталирањето на клима уредите мора да го вршат стручни или квалификувани лица.
- Да не се инсталира уредот на места што се наоѓаат помалку од 50 cm од запаливи материји (алкохол, и сл.) или садови под притисок (на пр. шишиња за прскање).
- Ако уредот треба да се користи во места што не се вентилираат, треба да се преземат мерки на претпазливост за да се спречи секако истекување на гасот за ладење во надворешноста и да се создаде опасност од пожар.
- Материјалот за пакување може да се рециклира и треба да се отстранува во посебни контејнери за отпадоци. На крајот на векот на употреба на овој клима уред, за да го остраните однесете го во специјализиран центар за собирање на ваков вид на отпад.
- Користете го клима уредот само како што е опишано во оваа брошура. Овие упатства не се наменети да ги покријат сите можни услови и околности. Како и кај секој електричен апарат за домаќинство, здравиот разум и претпазливост секогаш се советуваат при инсталирање, користење и одржување на овој производ.
- Уредот мора да се инсталира во согласност со важечките национални регулативи.
- Пред пристап до конекторите, напојувањето мора потполно да се исклучи.
- Инсталацијата мора да се изврши во согласност со националните регулативи за мрежни инсталации.
- Овој уред може да го користат деца на возраст од 8 години и постари, како и лица со намалени физички, сензорни или ментални способности, или лица без искуство или знаење, доколку се надгледувани или имаат добиено упатства за безбедно користење на уредот и ги разберат опасностите од употребата на истиот. Децата не треба да играат со уредот. Децата не смеат да го чистат и сервисираат уредот без надзор.



ПРАВИЛА ЗА БЕЗБЕДНОСТ И ПРЕПОРАКИ ЗА КОРИСНИКОТ

- Не обидувајте се сами да го инсталирате уредот; секогаш контактирајте со специјализиран технички персонал.
- Чистењето и одржувањето мора да го изврши специјализиран технички персонал. Пред секое чистење или одржување исклучете го уредот од електричната мрежа.
- Проверете дали мрежниот напон одговара на оној што е напишан на плочката со спецификации. Чувајте го прекинувачот и утикачот чисти. Вклучете го приклучокот за струја правилно и цврсто во штекерот, со што се избегнува ризик од електричен удар или пожар поради несоодветен контакт.
- Не извлекувајте го приклучокот за да го исклучите уредот кога работи, бидејќи тоа може да предизвика создавање на искра, а со тоа и пожар.
- Овој уред е направен за климатизација на домашните простории и не смее да се користи за други цели, како на пример за сушење облека, ладење храна и т.н.
- Материјалите за пакување се рециклираат и треба да се отстрануваат во соодветни контејнери. На крајот на својот век на употреба, однесете го клима уредот во посебен центар за собирање на ваков отпад.

- Секогаш користете го уредот со монтиран филтер за воздух. Употребата на уредот без филтер за воздух може да предизвика прекумерна акумулација на прашина или отпад во внатрешните делови на уредот со можни последователни проблеми.
- Корисникот е одговорен за инсталирање на уредот од страна на квалификуван техничар, кој мора да провери дали е заземјен во согласност со актуелната легислатива и да постави термомагнетски прекинувач.
- Батериите во далечинскиот управувач мора да се рециклираат или депонираат правилно. Отстранување на искористени батерии - Ве молиме да ги отстраните батериите, како сортиран комунален отпад, на соодветно место за собирање на ваков отпад.
- Никогаш директно не се изложувајте на протокот на ладен воздух долго време. Директната и пролонгирана изложеност на ладен воздух може да биде опасна за вашето здравје. Посебна грижа треба да се води во просториите каде што има деца, стари или болни луѓе.
- Ако уредот испушта чад или има мирис на горење, веднаш прекинете го напојувањето и контактирајте го сервисниот центар.
- Продолжената употреба на уредот во такви услови може да предизвика пожар или електричен удар.
- Поправките мора да ги врши овластен сервисен центар на производителот. Неправилната поправка може да го изложи корисникот на ризик од електричен шок и сл.
- Откачете го автоматскиот прекинувач ако имате намера да не го користите уредот подолго време. Правецот на протокот на воздухот мора правилно да се прилагоди.
- Хоризонталните перки за насочување на воздухот мора да бидат насочени надолу во режим за греење и нагоре во режим на ладење.
- Користете го клима уредот само како што е наведено во оваа брошура. Ова упатство не е наменето за да се покријат сите можни состојби и ситуации. Како и со било кој електричен апарат за домаќинство, секогаш се препорачува здрав разум и претпазливост за инсталација, користење и одржување.
- Уверете се дека уредот е исклучен од напојувањето кога не се користи подолго време како и пред секое чистење или одржување.
- Со избор на најсоодветна температура може да се спречи оштетување на уредот.



БЕЗБЕДНОСНИ ПРАВИЛА И ЗАБРАНИ

- Да не се искривува, влече или притиска кабелот за напојување бидејќи тоа може да го оштети. Електрични удари или пожари веројатно се должат на оштетен кабел за напојување. Само специјализиран технички персонал може да замени оштетен кабел за напојување.
- Не користете продолжни кабли или групни прекинувачи.
- Не го допирајте уредот кога сте боси или кога деловите од телото ви се влажни.
- Не го попречувајте влезот или излезот на воздухот од внатрешната или надворешната единица.
- Блокирањето на овие отвори предизвикува намалување на оперативната ефикасност на уредот со можни последователни проблеми или оштетувања.
- Не смеете да ги менувате карактеристиките на уредот.
- Не го поставувајте уредот во средини каде што воздухот може да содржи гас, масло или сулфур или во близина на извори на топлина.
- Овој уред не е наменет за употреба од лица (вклучувајќи и деца) со намалени физички, сензорни или ментални способности или недостаток на искуство и знаење доколку не добијат надзор или упатства за користење на уредот од страна на лице одговорно за нивната безбедност.
- Не се качувајте и не ставајте тешки или топли предмети врз уредот.
- Не оставајте прозорци или врати отворени долго време кога уредот работи.
- Не го насочувајте протокот на воздух кон растенија или животни.
- Долга директна изложеност на протокот на ладен воздух од клима уредот може да има негативен ефект врз растенија и животни.
- Не дозволувајте клима уредот да дојде во контакт со вода. Ова може да ја оштети електричната изолација и да предизвика електричен шок.
- Не се качувајте и не ставајте тешки или топли предмети врз надворешната единица од уредот.
- Никогаш не ставајте стап или сличен предмет во уредот. Тоа може да предизвика повреда.
- Децата треба да бидат надгледувани за да се уверите дека не се играат со уредот. Ако кабелот за напојување е оштетен, истиот треба да го замени производи-телот, овластениот сервисерот или слично квалификувано лице за да се избегне опасност.

ДЕЛОВИТЕ

Внатрешна единица

Бр.	Опис
1	Предна плоча
2	Филтер за воздух
3	Опционален филтер (ако е инсталиран)
4	LED екран
5	Приемник на сигнал
6	Капак на блокот на конектори
7	Јонизатор (ако е инсталиран)
8	Вертикални перки за насочување на воздухот
9	Копче за итни случаи
10	Плочка со спецификации за внатрешната единица (локација по избор)
11	Перка за насочување на проток на воздухот
12	Далечински управувач

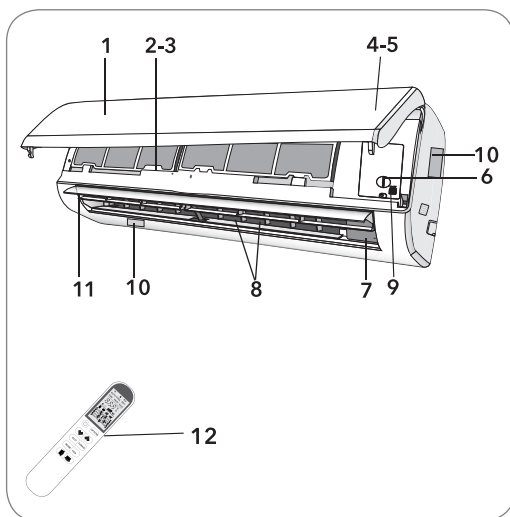

Надворешна единица

Бр.	Опис
13	Решетка за излез на воздух
14	Плочка со спецификации за надворешната единица
15	Капак на блокот на конектори
16	Вентил за гас
17	Вентил за течност

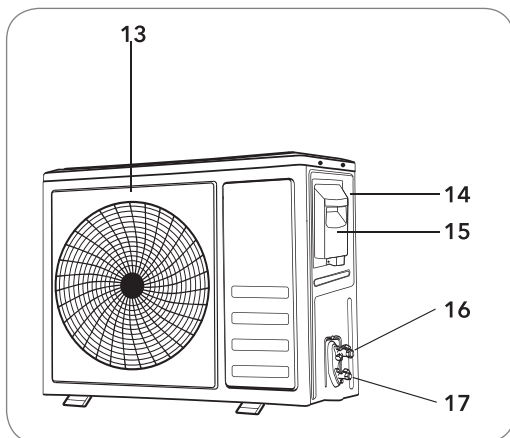

Забелешка: Сликите прикажани на претходните или последователните страници се само за илустративни цели и може да не се соодветни за одредените единици што сте ги купиле.

ДИСПЛЕЈ НА ВНАТРЕШНАТА ЕДИНИЦА



Бр.	Led	Функција
1	ВО МИРУВАЊЕ	Режим на МИРУВАЊЕ (SLEEP)
2	Екран со температурни вредности (ако е вграден) / Код на грешка	1. Свети за време на работата на опцијата Тајмер, кога е вклучен клима уредот 2. Го прикажува кодот за неправилна работа кога ќе се појави дефект
3	ТАЈМЕР	Свети додека работи опцијата Тајмер

! Формата и местоположбата на прекинувачите и индикаторите може да се разликуваат во зависност од моделот, но нивната функција е иста.

ФУНКЦИЈА ЗА ИТНИ СЛУЧАИ И ФУНКЦИЈА ЗА АВТОМАТСКО РЕСТАРТИРАЊЕ

Функција за итни случаи

Ако далечинскиот управувач не работи или ако е потребно одржување, постапете на следниот начин:

- Отворете го и подигнете ја предната плоча до агол што ви овозможува да стигнете до копчето за итни случаи.
- Кај моделите со греење, притиснете го копчето за итни случаи еднаш и единицата ќе работи во режим ЛАДЕЊЕ (COOL). Притиснете го копчето втор пат во рок од 3 секунди и единицата ќе работи во режим ГРЕЕЊЕ (HEAT). Притиснете го копчето трет пат по 5 секунди и уредот ќе се исклучи.
- Кај модели кои имаат само опција за ладење, притиснете го копчето за итни случаи еднаш и единицата ќе работи во режим ЛАДЕЊЕ (COOL). Притиснете повторно и уредот ќе се исклучи.



Копчето за итни случаи се наоѓа на капакот на кутијата за итни случаи на единицата, под предната плоча.

Функција за автоматско рестартирање

Уредот е претходно наместен да има функција за автоматско рестартирање. Во случај на ненадеен прекин на напојувањето, модулот ќе ги чува поставените поставки пред прекинување на електричната енергија. Кога ќе се врати напојувањето, единицата автоматски ќе се рестартира, при што мемориската функција ќе ги зачува претходните поставки.

! Формата и локацијата на копчињата за итни случаи може да варира во зависност од моделот, но неговата функција останува иста.

ДАЛЕЧИНСКИ УПРАВУВАЧ

Бр.	Копче	Функција
1		За вклучување или исклучување на клима уредот.
2	OPTION	За активирање или деактивирање на опциона функција (Видете ја следната табела).
3	∨	За намалување на вредностите на температурата, прилагодување на времето или за бирање функција.
4	∧	За зголемување на вредностите на температурата, прилагодување на времето или за бирање функција.
5	ECO	За активирање/деактивирање на функцијата ECO (ЕКО), со што се овозможува уредот автоматски да ја прилагоди својата работа со заштеда на енергија.
6	TURBO	Притиснете го ова копче за да ја активирате/деактивирате функцијата Супер, што му овозможува на уредот да ја достигне претходно поставената температура за најкратко време.
7	MODE	За избор на режим на работа (AUTO /АВТОМАТСКИ/, COOL /ЛАДЕЊЕ/, DRY /СУШЕЊЕ/, FAN /ВЕНТИЛАТОР/, HEAT /ГРЕЕЊЕ/)
8	FAN	За избор на брзина на вентилаторот по следниов редослед: auto (автоматско) / mute (тивко) / low (споро) / mid (средно) / mid (средно) / high (брзо) / high (брзо) / турбо, како што е прикажано во следната илустрација: Трепка
9		1. Ако притисокот го задржите подолго од 2 секунди ќе се активира функцијата swing - движење со нишање на вертикалната перка за насочување на воздухот (лево/десно) или ќе се деактивира. 2. Ако притисокот го задржите подолго од 2 секунди, аглиите на движењето со нишање на вертикалната перка за насочување на воздухот циклично ќе се менуваат по следниот редослед. Деактивирање
10		1. Ако притисокот го задржите подолго од 2 секунди ќе се активира функцијата swing - движење со нишање на хоризонталните перки за насочување на воздухот (лево/десно) или ќе се деактивира. 2. Ако притисокот го задржите подолго од 2 секунди, аглиите на движењето со нишање на хоризонталните перки за насочување на воздухот (лево/десно) циклично ќе се менуваат по следниот редослед. Трепка Деактивирање

Вклучено / Исклучено	Режим	ОПЦИИ
ВКЛУЧЕНО	AUTO (АВТОМАТСКИ)	TIMER (ТАЈМЕР), DISPLAY (ЕКРАН), HEALTH (ЗДРАВ НАЧИН НА РАБОТА), I FEEL (МОМЕНТАЛНА ТЕМПЕРАТУРА)
	COOL (ЛАДЕЊЕ)	TIMER (ТАЈМЕР), DISPLAY (ЕКРАН), HEALTH (ЗДРАВ НАЧИН НА РАБОТА), SLEEP (МИРУВАЊЕ), MILDEW (ПРОТИВ МУВЛА), I FEEL (МОМЕНТАЛНА ТЕМПЕРАТУРА)
	DRY (СУШЕЊЕ)	TIMER (ТАЈМЕР), DISPLAY (ЕКРАН), HEALTH (ЗДРАВ НАЧИН НА РАБОТА), MILDEW (ПРОТИВ МУВЛА), I FEEL (МОМЕНТАЛНА ТЕМПЕРАТУРА)
	FAN (ВЕНТИЛАТОР)	TIMER (ТАЈМЕР), DISPLAY (ЕКРАН), HEALTH (ЗДРАВ НАЧИН НА РАБОТА), I FEEL (МОМЕНТАЛНА ТЕМПЕРАТУРА)
	HEAT (ГРЕЕЊЕ)	TIMER (ТАЈМЕР), DISPLAY (ЕКРАН), HEALTH (ЗДРАВ НАЧИН НА РАБОТА), SLEEP (МИРУВАЊЕ), I FEEL (МОМЕНТАЛНА ТЕМПЕРАТУРА), 8°C H

Вклучено / Исклучено	Режим	ОПЦИИ
ИСКЛУЧЕНО	AUTO (АВТОМАТСКИ)	CLEAN (ЧИСТЕЊЕ), TIMER (ТАЈМЕР), DISPLAY (ЕКРАН), HEALTH (ЗДРАВ НАЧИН НА РАБОТА), I FEEL (МОМЕНТАЛНА ТЕМПЕРАТУРА)
	COOL (ЛАДЕЊЕ)	CLEAN (ЧИСТЕЊЕ), TIMER (ТАЈМЕР), DISPLAY (ЕКРАН), HEALTH (ЗДРАВ НАЧИН НА РАБОТА), SLEEP (МИРУВАЊЕ), MILDEW (ПРОТИВ МУВЛА), I FEEL (МОМЕНТАЛНА ТЕМПЕРАТУРА)
	DRY (СУШЕЊЕ)	CLEAN (ЧИСТЕЊЕ), TIMER (ТАЈМЕР), DISPLAY (ЕКРАН), HEALTH (ЗДРАВ НАЧИН НА РАБОТА), MILDEW (ПРОТИВ МУВЛА), I FEEL (МОМЕНТАЛНА ТЕМПЕРАТУРА)
	FAN (ВЕНТИЛТОР)	CLEAN (ЧИСТЕЊЕ), TIMER (ТАЈМЕР), DISPLAY (ЕКРАН), HEALTH (ЗДРАВ НАЧИН НА РАБОТА), I FEEL (МОМЕНТАЛНА ТЕМПЕРАТУРА)
	HEAT (ГРЕЕЊЕ)	CLEAN (ЧИСТЕЊЕ), TIMER (ТАЈМЕР), DISPLAY (ЕКРАН), HEALTH (ЗДРАВ НАЧИН НА РАБОТА), SLEEP (МИРУВАЊЕ), I FEEL (МОМЕНТАЛНА ТЕМПЕРАТУРА), 8°C H

Кога ќе притиснете некое од следниве копчиња или ќе изберете една од следниве опционални функции, ќе чуете звучен сигнал. Се извинуваме ако специфичниот модел ја нема горенаведената функција.

	Опционална функција: пријатен проток на воздух за ладење	HEALTH	Здрав начин на работа (Опционална функција: јонизација)
	Опционална функција: пријатен проток на воздух за греење		копче: swing - движење со нишање лево/десно

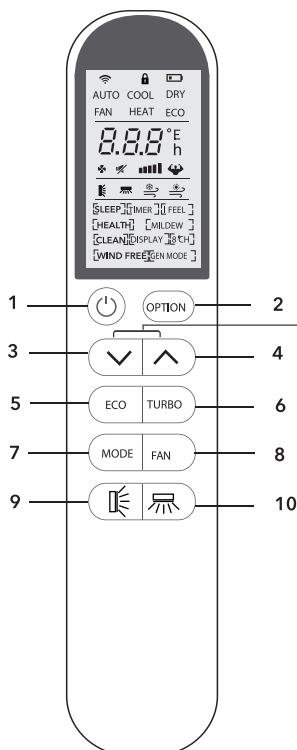

Во исто време притиснете и задржете ги копчињата и подолго од 3 секунди за да ја активирате или деактивирате функцијата Заклучување (Lock)

Значење на симболите прикажани на екран со течен кристал

Бр.	Симболи	Значење
1		Единичен индикатор
2		Индикатор на функцијата Заклучавање (Lock)
3		Индикатор за батерија
4	AUTO	Индикатор за режим Автоматско
5	COOL	Индикатор за режим Ладење
6	DRY	Индикатор за режим Сушење
7	FAN	Индикатор за режим Вентилатор
8	HEAT	Индикатор за режим Греење
9	ECO	Индикатор за функција ЕКО
10	23.5 h [TIMER]	Индикатор за тајмер
11	28.5 °C	Индикатор за температура
12		Индикатор за брзина на вентилаторот: Auto (автоматско), low (бавно), low (бавно), mid (средно), mid (средно), high (брзо)
13		Индикатор за исклучен звук
14		Индикатор за опцијата СУПЕР
15		Индикатор за агол на вртење на хоризонталната перка за насочување на воздухот
16		Индикатор за агол на вртење на вертикалната перка за насочување на воздухот
17		Индикатор за проток на воздух за пријатно ладење
18		Индикатор за проток на воздух за пријатно греење
19	[SLEEP] [TIMER] [I FEEL] [HEALTH] [MILDEW] [CLEAN] [DISPLAY] [8°C] [WIND FREE] [GEN MODE]	Индикатор за избор на опционална функција Забелешки: За тековните модели нема опции HEALTH (ЗДРАВ НАЧИН НА РАБОТА)/WIND FREE (БЕЗ ДВИЖЕЊЕ НА ВОЗДУХОТ)/GEN MODE (ОПШТ РЕЖИМ), за што се извинуваме.

Кај сегашните модели не е можно да се избрат следниве агли, поради што се извинуваме.



Замена на батериите

Отстранете го капакот на лежиштето на батеријата на задниот дел од далечинскиот управувач со лизгање во насока на стрелката. Поставете ги батериите според половите (+ и -) прикажани на далечинскиот управувач. Повторно ставете го капакот на лежиштето на батеријата со лизгање назад во своето место.

! Ставете 2 батерии LRO 3 AAA (1,5 V). Не користете батерии што се полнат. Кога информациите на екранот веќе не се читливи, заменете ги старите батерии со нови од ист тип. Не фрлајте ги батериите како несортиран комунален отпад. Потребно е да се собере отпадот од таков вид одделно за неговиот посебен третман.

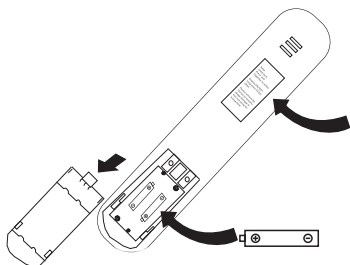

Забелешка

Заклучување поради безбедност на децата:

Притиснете ги копчињата \vee и \wedge истовремено за да ја активирате оваа опција

ВКЛУЧУВАЊЕ/ИСКЛУЧУВАЊЕ на екран:

Долго време држете го притиснато копчето ECO (EKO)

Извадете ги батериите за да избегнете оштетување предизвикано од нивното истекување при долго време на неупотреба на далечинскиот управувач.

! ПРЕДУПРЕДУВАЊЕ!

1. Насочете го далечинскиот управувач кон клима уредот.
2. Осигурете се дека нема предмети помеѓу далечинскиот управувач и приемникот на сигнал на внатрешната единица.
3. Никогаш не оставајте го далечинскиот управувач изложен на сончеви зраци.
4. Држете го далечинскиот управувач најмалку 1 m подалеку од вашиот телевизор или други електрични уреди.



УПАТСТВА ЗА УПОТРЕБА НА УРЕДОТ

Воздухот што вентилаторот го вшмукува влегува низ решетките и минува низ филтерот, а потоа се лади/суши или загрева преку разменувач на топлина.

Воздухот на излезот е насочен нагоре или надолу со хоризонтални перки за насочување на воздухот управувани од моторот, додека може рачно да се насочува десно или лево со вертикални перки за насочување на воздухот. Во некои модели, моторот може да контролира и вертикални перки за насочување на воздухот.

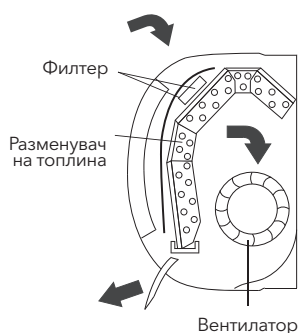

„Swing“ контрола на протокот на воздух

1. Притиснете копче  за да активирате „FLAP“ движење
 1. Доколку притисокот се одржи за период до 2 секунди, следниве позиции на перките циклично ќе се менуваат при swing - движење со нишање:



2. Доколку притисокот се одржи подолго од 2 секунди, оваа опција ќе се деактивира.

Протокот на воздух е наизменично насочен нагоре и потоа надолу за да се обезбеди рамномерна дистрибуција на воздухот во просторијата.

2. Притиснете копче  за да активирате „вертикални перки за насочување на воздухот“ кои се контролирани од моторот.

1. Доколку притисокот се одржи за период до 2 секунди, следниве позиции на перките циклично ќе се менуваат при swing - движење со нишање:

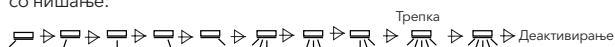

2. Доколку притисокот се одржи подолго од 2 секунди, оваа опција ќе се деактивира.

Протокот на воздухот наизменично се насочува налево, а потоа надесно. (Опционална функција, во зависност од моделот)

Вертикалните перки за насочување на воздухот се позиционираат рачно и се наоѓаат под хоризонталните перки за насочување на воздухот. Тие овозможуваат насочување на протокот на воздух надесно или налево.

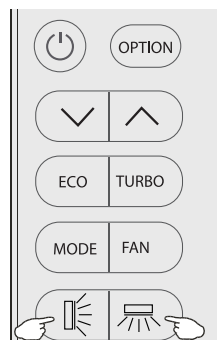

ПРЕДУПРЕДУВАЊЕ!

- Ова прилагодување мора да се направи кога уредот е исклучен.
- Никогаш не ги поставувајте рачно „хоризонталните перки“, бидејќи нивниот чувствителен механизам може сериозно да се оштети!
- Никогаш не ставајте ги прстите, стапчињата или другите предмети во отворите на влезот на воздухот или на излезот. Гореспоменатиот случаен контакт со неизолирани делови може да предизвика непредвидлива штета или повреда.
- Кај сегашните модели не е можно да се изберат следниве англи, поради што се извинуваме.

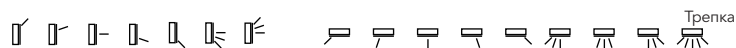
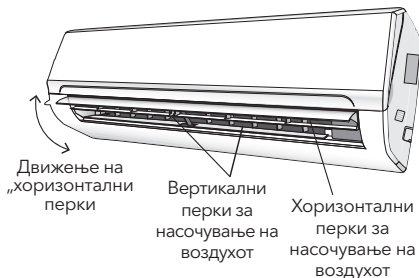



Режим на ладење

COOL

Функцијата за ладење овозможува клима уредот да ја лади просторијата со истовремено намалување на влажноста.

За да ја активирате функцијата за ладење (COOL), притиснете го копчето за режим на работа (**MODE**) и држете го пристнато сè додека на екранот не се појави симболот COOL.

Функцијата за ладење се активира со прилагодување на температурата на вредност пониска од температурата во просторијата со помош на копчето  или .

За да ја оптимизирате работата на клима уредот, прилагодете ја температурата (1), брзината (2) и насоката на проток на воздухот (3) со притискање на посочените копчиња.

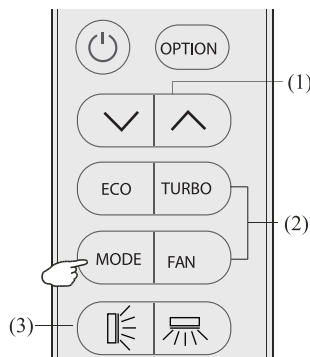

Режим на греење

HEAT

Функцијата за греење овозможува клима уредот да ја загрева просторијата.

За да ја активирате функцијата за греење (HEAT), притиснете го копчето за режим на работа (**MODE**) и држете го пристнато сè додека на екранот не се појави симболот HEAT.

Поставете ја температурата на вредности повисоки од собната температура со помош на копчето ∇ или \blacktriangle . За да ја оптимизирате работата на клима уредот, прилагодете ја температурата (1), брзината (2) и насоката на проток на воздухот (3) со притискање на посочените копчиња.

! Под режимот ГРЕЕЊЕ, уредот може автоматски да го активира циклусот на топење, што е од суштинско значење за да го исчистите мразот од ладилникот за да ја обновите неговата функција за размена на топлина. Овој процес обично трае помеѓу 2 и 10 минути. За време на процесот на топење, вентилаторот во внатрешната единица ќе престане да работи. По топењето, единицата автоматски ја обновува работата во режимот ГРЕЕЊЕ.

Режим на сушење

DRY

Оваа функција ја намалува влажноста на воздухот, што ја прави просторијата поудобна.

За да поставите режим СУШЕЊЕ (DRY), притиснете го копчето за режим на работа (**MODE**) и држете го пристнато сè додека на екранот не се појави симболот DRY. На тој начин се активира автоматската функција на наизменични циклуси на ладење и вентилација.

Режим за вентилација (не се однесува на копчето вентилатор)

FAN

Клима уредот работи исклучиво во режим Вентилација.

За да поставите режим ВЕНТИЛАЦИЈА (FAN), притиснете го копчето за режим на работа (**MODE**) и држете го пристнато сè додека на екранот не се појави симболот FAN.

Автоматски режим

AUTO

Автоматски режим.

За да поставите режим АВТОМАТСКИ (AUTO), притиснете го копчето за режим на работа (**MODE**) и држете го пристнато сè додека на екранот не се појави симболот AUTO.

Под автоматски режим, клима уредот ќе работи автоматски, во зависност од вредностите на температурата на околината.

Функција ЕКРАН (Екран на внатрешната единица)

DISPLAY

За да вклучите/исклучите LED-екран на плочата.

Прво, притиснете го копчето за опција (**OPTION**), а потоа одберете опција DISPLAY со притискање на копчето \blacktriangle или ∇ сè додека симболот DISPLAY не затрепка. Повторно притиснете го копчето **OPTION** за да исклучите LED екран на плочата, при што на екран на далечинскиот управувач ќе се појави **DISPLAY**. Повторете ја постапката за да го вклучите LED екранот.

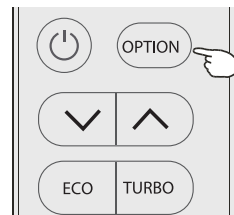

Функција ЕКО

ECO

Клима уредот работи во економичен режим.

Само во рамките на моделот за греење или ладење, притиснете го копчето **ЕКО (ECO)** и симболот **ЕКО (ECO)** ќе се појави на екранот. Клима уредот ќе работи со заштеда на енергија. За да ја откажете оваа функција, притиснете го копчето за режим на работа (**MODE**) за да активирате друг режим или повторно притиснете го копчето **ЕКО (ECO)**.

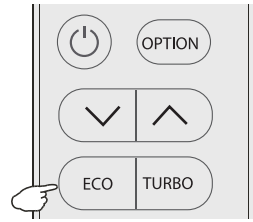

Функција ТУРБО



За да ја активирате функцијата турбо, притиснете го копчето ТУРБО (TURBO) или копчето ВЕНТИЛАТОР (FAN) сè додека на екранот не се појави симболот . За да ја откажете оваа функција, притиснете го копчето ВЕНТИЛАТОР (FAN) за да активирате друга брзина на вентилаторот или повторно притиснете го копчето ТУРБО (TURBO). Во режимот АВТОМАТСКИ/ГРЕЕЊЕ/ЛАДЕЊЕ/ВЕНТИЛАТОР (AUTO/HEAT/COOL/FAN), по изборот на опцијата ТУРБО (TURBO), клима уредот ќе ја активира максималната поставка на вентилаторот за силно внесување на проток на воздух.

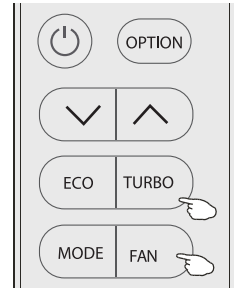

Функција МИРУВАЊЕ

[SLEEP]

Прво, притиснете го копчето за опција (OPTION), а потоа одберете опција SLEEP (МИРУВАЊЕ) со притискање на копчето \wedge или \vee сè додека симболот SLEEP не затрепка. Повторно притиснете го копчето OPTION за да ја активирате опцијата SLEEP (МИРУВАЊЕ), при што на екран ќе се појави [SLEEP]. Повторете ја постапката за да ја деактивирате оваа функција.

По 10 часа поминати во режимот на мирување, клима уредот ќе се врати во претходно поставениот режим.

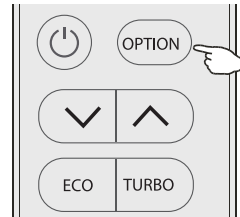

Функција ПРОТИВ МУВЛА

[MILDEW]

Прво, притиснете го копчето за опција (OPTION), а потоа одберете опција MILDEW (ПРОТИВ МУВЛА) со притискање на копчето \wedge или \vee сè додека симболот MILDEW не затрепка. Повторно притиснете го копчето за опција (OPTION) за да ја активирате опцијата MILDEW (ПРОТИВ МУВЛА), при што на екран ќе се појави [MILDEW]. Повторете ја постапката за да ја деактивирате оваа функција. Со оваа функција, клима уредот продолжува да дува воздух дополнителни 15 минути за да се исуши внатрешноста на внатрешната единица, со што се спречува развој на мувла по исклучувањето на клима уредот.

Забелешка: Функцијата MILDEW (ПРОТИВ МУВЛА) е достапна само во режимот DRY (СУШЕЊЕ)/COOLING (ЛАДЕЊЕ)

Функција ЧИСТЕЊЕ



Исклучете го клима уредот.

Прво, притиснете го копчето за опција (OPTION), а потоа одберете опција CLEAN (ЧИСТЕЊЕ) со притискање на копчето \wedge или \vee сè додека симболот CLEAN не затрепка. Повторно притиснете го копчето за опција (OPTION) за да ја активирате опцијата CLEAN (ЧИСТЕЊЕ), при што на екран ќе се појави [CLEAN]. Повторете ја постапката за да ја деактивирате оваа функција.

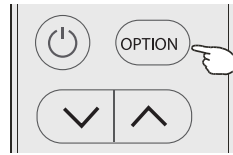

1. Со оваа функција се отстранува акумулираната нечистотија, како и бактериите и сл. од испарувачот.
2. Оваа функција трае околу 30 минути, по што се активира претходно поставениот режим. Оваа функција, кога е активирана, исто така можете да ја откажете со притискање на копчето (☺) или **MODE** (Режим). Уредот ќе се огласи 2 пати по завршувањето на процесот или по откажувањето.
3. Бучавата што се јавува во текот на овој процес е нормална бидејќи пластичните материјали се шират при топлината, а се намалуваат во студени услови.
4. За да избегнете активирање на одредени безбедносни карактеристики, предлагаме да ја активирате оваа функција при следниве амбијентални услови:

Внатрешна единица	Темп < 30°C
Надворешна единица	5°C < Темп < 30°C

5. Ви предлагаме да ја користите оваа функција еднаш на 3 месеци.

Функција 8°C грееење



Може да се постави само во режим на грееење (Heating).

1. Прво, притиснете го копчето за опција (OPTION), а потоа одберете опција 8°C H со притискање на копчето \wedge или \vee сè додека симболот 8°C H не затрепка. Повторно притиснете го копчето за опција (OPTION) за да ја активирате опцијата 8°C грееење, при што на екран ќе се појави [8°C H]. Повторете ја постапката или променете го режимот за да ја деактивирате оваа функција.
2. Со оваа функција се активира можноста за вклучување на уредот на 8°C за време на загревањето.

Функција ТАЈМЕР



За прилагодување на автоматското вклучување/исклучување на клима уредот

За да го вклучите тајмерот, прво треба да го направите следното: Исклучете го клима уредот (користејќи го копчето (☺)). Програмирајте го режимот користејќи го копчето **MODE** и брзината на вентилаторот користејќи го копчето **FAN**.

Поставување/промена/откажување на тајмерот:

1. Прво, притиснете го копчето за опција (OPTION), а потоа одберете опција Тајмер (Timer) со притискање на копчето \wedge или \vee сè додека симболот **TIMER** не затрепка;
2. Повторно притиснете го копчето за опција (OPTION), при што симболите со податоци, како што се 6.0 h и Timer, ќе започнат со трепкање;
3. **За да го поставите тајмерот или да ги промените вредностите на тајмерот:**

- (1) Притиснете го копчето или за да ги поставите очекуваните вредности на тајмерот (вредностите се зголемуваат или намалуваат во чекори од половина час). Симболите **h** и **TIMER** ќе започнат со трепкање.
- (2) Притиснете го копчето **OPTION** или, без никаква активност, почекајте следните 5 секунди за да ги потврдите вредностите на тајмерот. На екранот ќе бидат прикажани претходно поставените вредности на тајмерот, како што е 6.0 h и симбол [TIMER].

Да го откажете тајмерот (ако е активирана функцијата TIMER)

Притиснете го копчето **OPTION** или, без никаква активност, почекајте следните 5 секунди за да го откажете тајмерот.

Забелешка:

Целиот процес мора да се заврши во интервал до 5 секунди. Во спротивно, процесот ќе биде откажан.

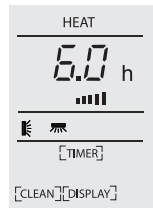
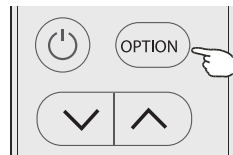

Слика 1
Тајмер за вклучување, при исклучен уред



Слика 2
Тајмер за исклучување, при вклучен уред

Функција МОМЕНТАЛНА ТЕМПЕРАТУРА

I FEEL

Прво, притиснете го копчето за опција (**OPTION**), а потоа одберете опција I FEEL (МОМЕНТАЛНА ТЕМПЕРАТУРА) со притискање на копчето \wedge или \vee сè додека симболот I FEEL не затрепка. Повторно притиснете го копчето за опција (**OPTION**) за да ја активирате опцијата I FEEL (МОМЕНТАЛНА ТЕМПЕРАТУРА), при што на екранот ќе се појави I FEEL. Повторете ја постапката за да ја деактивирате оваа функција.

Со оваа функција, можно е да се измери температурата со далечински управувач од местото каде што во тој момент се наоѓа, како и да се испратат овие податоци до клима уредот 7 пати во рок од 2 часа, што му овозможува на клима уредот да ја оптимизира температурата на вашиот простор и да ви даде максимална удобност.

Оваа функција автоматски ќе се деактивира по 2 часа или ако собната температура е надвор од опсегот 0~50°C.

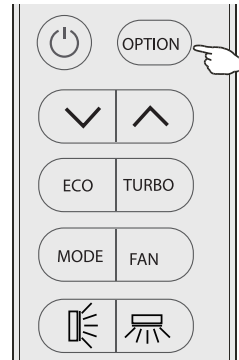

Работна температура

Клима уредот е програмиран да обезбеди комфорт и да обезбеди соодветни услови за живеење, како што е прикажано на следниве табели. Употребата што не е во согласност со овие услови може да резултира со активирање на одредени безбедносни функции.

Фиксен клима уред:

Температура	Режим		
	Ладење	Греење	Сушење
Температура во просторијата	17°C~32°C	0°C~27°C	17°C~32°C
Надворешна температура	15°C~43°C За T1 клима	-7°C~24°C	15°C~43°C За T1 клима
	15°C~52°C За T1 клима		15°C~52°C За T1 клима

Inverter air conditioner:

Температура	Режим		
	Ладење	Греење	Сушење
Температура во просторијата	17°C~32°C	0°C~30°C	17°C~32°C
Надворешна температура	15°C~53°C	-20°C~30°C	15°C~53°C
	-15°C~53°C За модели со систем за ладење до ниски температури		-15°C~53°C За модели со систем за ладење до ниски температури



ПРЕДУПРЕДУВАЊЕ!

- Уредот нема да започне да работи веднаш ако го вклучите откако ќе се исклучи или по промена на режимот за време на работата. Ова е нормална активност со цел на самозаштита. Треба да почекате околу 3 минути.
- Податоците за капацитет и ефикасност се добиени од тест извршен со максимално оптоварување на уредот за време на работата (потребна е максимална брзина на моторот на вентилаторот и максимален агол на отворање на хоризонталните и вертикалните перки за насочување на воздухот).

УПАТСТВО ЗА ИНСТАЛАЦИЈА

Важни факти

- Инсталирањето на клима уредот што го купувате мора да го изврши стручен персонал, а „Упатството за инсталација“ е наменето исклучиво за професионален персонал за инсталација! Спецификациите за инсталација треба да бидат во согласност со нашите прописи за услуги на одржување по продажбата.
- Секое несоодветно ракување при полнење на запаливото средство за ладење може да резултира со сериозна повреда на човечкото тело или оштетување на еден или повеќе предмети.
- Откако ќе заврши инсталацијата, ќе мора да се направи тест за истекување.
- Пред да извршите одржување или поправка на клима уредот кој содржи запаливо средство за ладење, мора да се изврши безбедносна инспекција за да се минимизира ризик од пожар.
- Уредот мора да се стартува со контролирана постапка за да се минимизира ризикот што може да се предизвика од запалив гас или пареа за време на работата.
- Барањата во однос на вкупната тежина на надополнетото ладилно средство и површината на просторијата каде што ќе биде поставен клима уредот (прикажани се на следниве табели ГГ.1 и ГГ.2)



Максимално полнење и минимум потребна подна површина

$$m_1 = (4 \text{ m}^3) \times \text{LFL}, m_2 = (26 \text{ m}^3) \times \text{LFL}, m_3 = (130 \text{ m}^3) \times \text{LFL}$$

Каде што LFL е долна граница на палење изразена во kg/m^3 , R290 LFL е 0.038 kg/m^3 , R32 LFL е 0.038 kg/m^3 .

За уреди со волумен на полнење $m_1 < M = m_2$:

Максималното полнење за просторијата се врши според следната формула:

$$m_{\max} = 2.5 \times (\text{LFL})^{5/4} \times h_0 \times (A)^{1/2}$$

Минимално потребна подна површина A_{\min} за инсталација на уред кој се полни со средство за ладење $M(\text{kg})$ се определува во согласност со следната формула:

$$A_{\min} = (M / (2.5 \times (\text{LFL})^{5/4} \times h_0))^2$$

Каде што е:

m_{\max} максимално дозволено полнење за просторијата, изразено во kg ;

M количина на ладилно средство со кое се полни уредот, изразена во kg ;

A_{\min} минимално потребна подна површина, изразена во m^2 ;

A површина на просторијата, изразена во m^2 ;

LFL долна граница на палење, изразена во kg/m^3 ;

h_0 висина на инсталација на уредот, изразена во метри, за пресметка на m_{\max} or A_{\min} 1.8 м за сидот на кој е монтиран;

Табела ГГ.1 - Максимално полнење (kg)

Категорија	LFL (kg/m^3)	h_0 (m)	Подна површина (m^2)						
			4	7	10	15	20	30	50
R290	0.038	0.6	0.05	0.07	0.08	0.1	0.11	0.14	0.18
		1	0.08	0.11	0.13	0.16	0.19	0.2	0.3
		1.8	0.15	0.2	0.24	0.29	0.34	0.41	0.53
		2.2	0.18	0.24	0.29	0.36	0.41	0.51	0.65
R32	0.306	0.6	0.68	0.9	1.08	0.32	1.53	1.87	2.41
		1	1.14	1.51	1.8	2.2	2.54	3.12	4.02
		1.8	2.05	2.71	3.24	3.97	4.58	5.61	7.254
		2.2	2.5	3.31	3.96	4.85	5.6	6.86	8.85

Табела Г.2 - Минимална површина на просторијата (m²)

Категорија	LFL (kg/m ³)	h ₀ (m)	Количество со кое се полни уредот (M) (kg) Минимална површина на просторијата (m ²)						
			4	7	10	15	20	30	50
R290	0.038		0.152kg	0.228kg	0.304kg	0.456kg	0.608kg	0.76kg	0.988kg
		0.6		82	146	328	584	912	1514
		1		30	53	118	210	328	555
		1.8		9	16	36	65	101	171
		2.2		6	11	24	43	68	115
R32	0.306		1.224kg	1.836kg	2.448kg	3.672kg	4.896kg	6.12kg	7.956kg
		0.6		29	51	116	206	321	543
		1		10	19	42	74	116	196
		1.8		3	6	13	23	36	60
		2.2		2	4	9	15	24	40

Принципи за безбедност при инсталација

1. Безбедност на локацијата

- Се забранува отворен пламен
- Потребна е вентилација

2. Безбедност при работа

- Внимавајте на стат. електрицитет
- Задолжително да носите заштитна облека и ракавици против стат. електрицитет
- Не користете моб.тел.

3. Безбедност при инсталација

- Детектор на истекување на средството за ладење
- Соодветна локација за инсталација

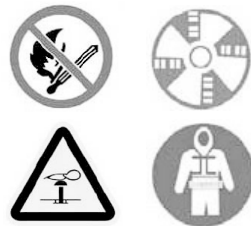

Имајте во предвид дека:

1. Локацијата за инсталација треба да има добра вентилација.
2. Операциите што вклучуваат отворен пламен или лемење, чад, употреба на фен или кој било друг извор на топлина над 370 °C не треба да се изведуваат на местата за инсталација и одржување на клима уред што користи ладилно средство R290 во неговиот работен процес, бидејќи тоа лесно доведува до појава на пожар; На местата за инсталирање и одржување на клима уредите кои користат средство за ладење R32 при нивна работа не треба да се ракува со отворен пламен или лемење, чад, употреба на фен или друг извор на топлина над 548 °C, бидејќи тоа лесно може да предизвика пожар.
3. При инсталирање на клима уредот, неопходно е да се преземат соодветни мерки за заштита од статичен електрицитет, како што се носење облека и/или нараквици кои обезбедуваат заштита од статичен електрицитет.
4. Неопходно е да се избере соодветно место за инсталација или одржување каде отворите за влез и излез на воздухот во затворените и надворешните единици нема да бидат опкружени со пречки или во близина на извор на топлина, или во запалива и/или експлозивна околина.
5. Доколку, за време на инсталацијата, средството за ладење протекува во внатрешната единица, потребно е веднаш да се исклучи вентилот за надворешната единица и целиот персонал треба да ја напушти просторијата за период од 15 минути додека средството за ладење целосно не се исцеди. Ако производот е оштетен, таквиот оштетен производ мора да се однесе до сервис за одржување. Не заварувајте ги цевките за ладење или не извршувајте други работи на местото на употреба на уредот.
6. Потребно е да се избере локација каде што отворите за влез и излез на воздух во внатрешната единица се наоѓаат во иста рамнина.
7. Неопходно е да се избегнуваат местата каде другите електрични производи, електрични прекинувачи и приклучници, кујнски ормани, кревети, каучи и други вредни предмети се наоѓаат директно под рамнината од двете страни на внатрешната единица.

Посебен алат

Име на алатка	Барање(а) во однос на употребата
Мини вакум пумпа	Вакумската пумпа треба да биде отпорна на експлозија, да обезбеди соодветно ниво на прецизност, а вакумот да биде помал од 10 Pa.
Уред за полнење	За полнење треба да се користи специјален уред за полнење отпорен на експлозија, кој обезбедува соодветно ниво на прецизност со отстапување при полнење помало од 5 g.
Детектор за истекување	Треба редовно да се калибрира, а неговата годишна стапка на истекување не треба да надминува 10 g.
Детектор за концентрација	<p>А. Местото за одржување треба да биде опремено со фиксен детектор за концентрација на запаливо средство за ладење поврзан со безбедносен систем со аларм; стапката на грешка на споменатиот уред не смее да надмине 5%.</p> <p>Б. Местото за инсталација треба да биде опремено со преносен детектор за концентрација на запаливото средство за ладење во рамките на кој се активира алармот на две нивоа, звучен и визуелен; стапката на грешка на споменатиот уред не смее да надминува 10%.</p> <p>В. Детекторите за концентрација треба редовно да се калибрираат.</p> <p>Г. Пред употреба на детекторите за концентрација, работата на нивните функции мора да бидат проверени и потврдени.</p>
Манометар	<p>А. Манометрите треба редовно да се калибрираат.</p> <p>Б. Манометарот што се користи за ладење 22 може да се користи и за средства за ладење R290 и R161; манометар што се користи за средство за ладење R410A може да се користи и за средство за ладење 32.</p>
Противпожарен апарат	При инсталирање и одржување на клима уредот, неопходно е со себе да се носат противпожарни апарати. На местото на одржување мора да има два или повеќе типа противпожарни апарати со сув прав, јаглерод диоксид и пена, а таквите противпожарни апарати треба да бидат лоцирани на одредени места, со јасно видливи ознаки и да бидат достапни.

Избор на локација за инсталирање

Внатрешна единица

- Прикачете ја внатрешната единица на цврст сид без вибрации.
- Влезовите и излезите не смеат да бидат блокирани: воздухот треба да се издува така што ќе ја покрие целата површина на просторијата.
- Не поставувајте ја единицата во близина на извори на топлина, пареа или запалив гас.
- Не инсталирајте ја единицата каде што ќе биде изложена на директна сончева светлина.
- Изберете локација каде што кондензираната вода може лесно да се исцеди и каде што внатрешната единица може лесно да се поврзе со надворешната единица.
- Редовно проверувајте ја работата на единицата и оставете го потребниот простор околу единицата како што е прикажано на илустрацијата.
- Изберете локација која што овозможува лесно отстранување на филтрите.

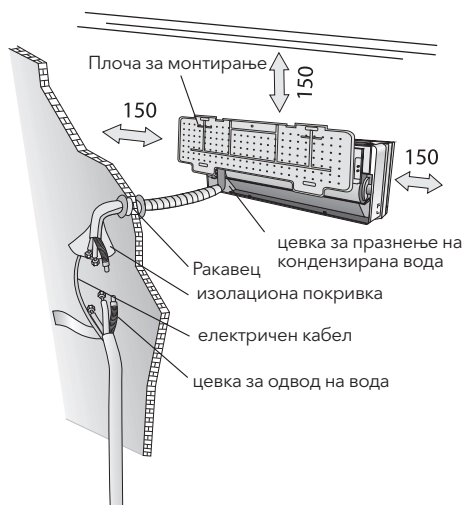

Надворешна единица

- Да не се инсталира надворешната единица блиску до извор на топлина, пареа или запалив гас.
- Не поставувајте ја единицата во области изложени на прекумерен ветер или прашина.
- Не инсталирајте ја единицата на места каде што луѓето често минуваат. Изберете локација каде што издувувањето на воздухот и звуците на уредот нема да ги вознемируваат соседите.
- Избегнувајте поставување на единицата на места каде што ќе биде изложена на директна сончева светлина (во спротивно, по потреба користете заштитна преграда која што нема да го попречува протокот на воздухот).
- Оставете доволно простор како што е прикажано на сликата за да се овозможи воздухот да циркулира слободно.
- Поставете ја надворешната единица на безбедно и сигурно место.
- Ако надворешната единица е изложена на вибрации, ставете гумени заптивки на ногарките на единицата.

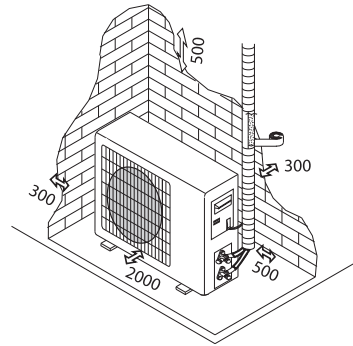

Минималниот простор што треба да се остави (изразен во mm) е прикажан на сликата

Дијаграм за инсталација

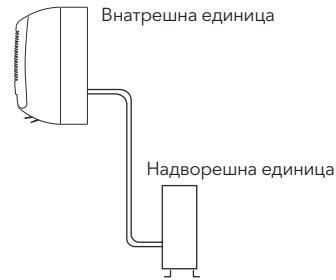
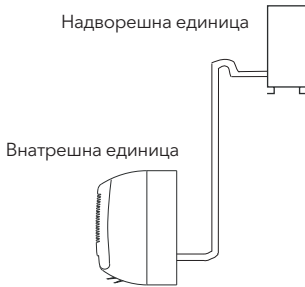

Купувачот мора да се увери дека лицето и/или компанијата што инсталира, одржува или поправа овој клима уред ги има потребните квалификации и искуство со производи што содржат средство за ладење.

Инсталација на внатрешна единица

Пред да започнете со процесот на инсталација, изберете локација за внатрешна и надворешна единица, земајќи во предвид да се остави минимален простор околу единиците

⚠ ПРЕДУПРЕДУВАЊЕ!

- Не инсталирајте го клима уредот во влажни простории, како што се бањи или простории за перење и сл.
- Положбата каде што се инсталира уредот треба да биде на висина од 250 см или повеќе во однос на подната површина.

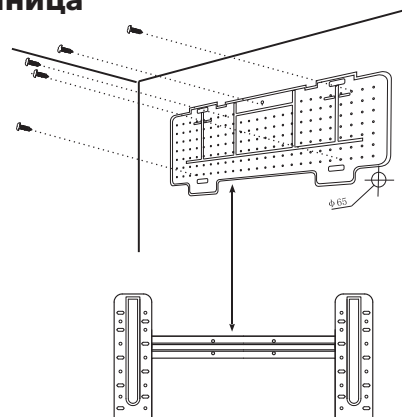

При инсталирање, постапете на следниов начин:

Монтирање на монтажната плоча

1. Секогаш закачете ја задната плоча на хоризонтална и вертикална рамнина;
2. Дупчете дупки со длабочина од 32 mm во сидот за да ја прицврстите плочата;
3. Вметнете пластични типли во дупките;
4. Прицврстете ја плочата од задниот дел на уредот на сидот со помош на завртки;
5. Осигурете се дека плочата од задниот дел на уредот е прицврстена доволно добро за да ја издржи тежината на уредот.

Забелешка: Обликот на плочата за монтирање може да се разликува од обликот што е прикажан на илустрацијата, но начинот на монтирање е сличен.

Дупчење дупки во сидот за спроведување на цевки

1. Во сидот, издупчете дупка (φ65) за вметнување на цевка под мал наклон надолу кон надворешноста.
2. Вметнете ракавец за цевка во дупката за да спречите оштетување на цевките и жиците што ги поврзуваат двете единици бидејќи се туркаат низ дупката.



ПРЕДУПРЕДУВАЊЕ!

Отворот мора да има мал надолен наклон кон надвор.

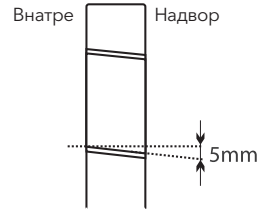

Забелешка: Поставете ја одводната цевка надолу, во насока на отворот во сидот. Во спротивно, може да се појави истекување.

Електрични врски - Внатрешна единица

1. Отворете ја предната плоча.
2. Извадете го капакот како што е прикажано (со отстранување на завртките или со отворање на кукачките).
3. За монтирање на електрични врски, видете го дијаграмот на колото од десната страна на единицата, под предната плоча.
4. Поврзете ги жиците од кабелите со конекторите, следејќи ги соодветните броеви. Користете жици кои поддржуваат влезен напон (видете ја плочката со спецификација на единицата) и ги исполнуваат сите барања на важечките национални закони за безбедност.



ПРЕДУПРЕДУВАЊЕ!

- Кабелот кој што ја поврзува надворешната единица со внатрешната единица мора да биде наменет за надворешна употреба.
- Приклучокот мора да биде достапен и по инсталацијата на уредот за да може да се исклучи кога е тоа потребно.
- Мора да се обезбеди ефикасно заземјување.
- Ако кабелот за напојување е оштетен, истиот мора да биде заменет од овластен сервисен центар.

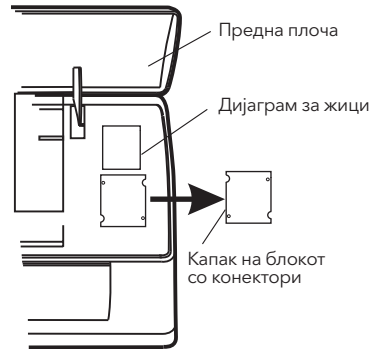

Забелешка: Опционално, производителот може самиот да ги поврзе жиците со главната разводна плоча од внатрешната единица според моделот и без блок со конектори.

Цевки за средство за ладење

Цевките можат да следат 3 различни насоки, како што е прикажано со бројки. Ако цевките се поставени да го следат правецот 1 или 3, користете нож за да направите рецка покрај жлебовите на страната на внатрешната единица.

Поставете ги цевките во насока на отворот на сидот и врзете ги со самолеплива лента бакарните цевки, цевките за одвод и струјните кабли, така што одводната цевка да биде на дното за да се овозможи непречен проток на вода.

- Не отстранувајте го капакот од цевката додека не се поврзе, бидејќи тоа ќе спречи влага или нечистотија да влезат во цевката.
- Ако цевката премногу често се свиткува или влече, таа ќе стане крута. Не ја свиткувајте цевката повеќе од три пати на едно место.
- Кога ја развлекувате намотаната цевка, внимателно исправете ја цевката како што е прикажано на сликата.

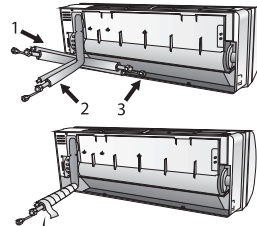

Насока на цевката за поврзување



Исправување на намотаната цевка

Приклучоци за внатрешната единица

1. Извадете го капакот од цевката на внатрешната единица (проверете дали нема нечистотија внатре).
2. Вметнете го навојниот продолжен дел и формирајте прирабница на самиот крај на цевката за поврзување.
3. Прицврстете ги приклучоците со два клуча вртејќи ги во спротивни насоки.
4. За ладилното средство R32/R290, механичките приклучоци треба да се наоѓаат надвор.

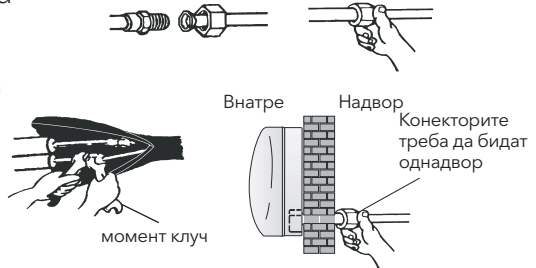

Испуштање на кондензирана вода од внатрешната единица

Испуштањето на кондензирана вода во внатрешната единица е клучно за успешно поставување на единицата.

1. Ставете го цревето за празнење под цевката, внимавајќи да не формирате сифони.
2. Цревето за празнење мора да има наклон надолу за да се олесни празнењето.
3. Не го свиткувајте цревето за празнење, за да не се испакне или свитка и не го ставајте завршетокот на истото во вода. Ако на цревето за празнење е приклучен продолжеток, проверете дали е обложен пред да го поврзете на внатрешната единица.
4. Ако цевките се поставуваат кон десно, цевките, кабелот за напојување и цревето за празнење треба да бидат обложени и прицврстени на задниот дел од единицата преку приклучок за цевка.
 1. Вметнете го приклучокот за цевка во соодветната дупка.
 2. Притиснете го за да го поврзете приклучокот за цевка со основата.

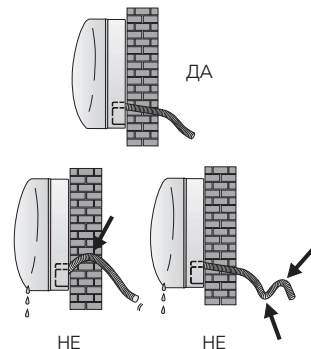

Инсталација на внатрешна единица

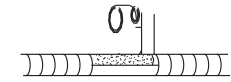

Обложено со винилна трака

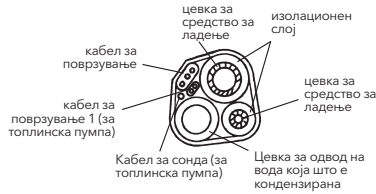

плоча за прицврстување

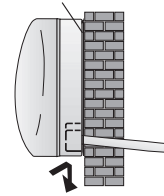

Откако ќе ги поврзете цевките според упатствата, инсталирајте ги и каблите за поврзување. Потоа, инсталирајте ја цевката за празнење. После поврзувањето, покријте ги цевките, каблите и цевката за празнење со изолационен материјал.

1. Поставете ги соодветно цевките, каблите и цревето за празнење.
2. Поврзаните делови од цевките обложете ги со изолационен материјал и прицврстете ги со винилна лента.
3. Провлечете ја поврзаната цевка, каблите и цревето за празнење низ отворот во ѕидот и прицврстете ја внатрешната единица безбедно на горниот дел од монтажната плоча.
4. Притиснете и бутнете го долниот дел од внатрешната единица така што целосно ќе се потпира на монтажната плоча.

Инсталација на надворешна единица

- Надворешната единица мора да биде поставена на цврст ѕид и да биде цврсто прикачена.
- Пред да ги поврзете цевките и да ги поврзете каблите, мора да ја следите следната постапка: одредете најдобра положба на ѕидот и оставете доволно простор за да може процесот на одржување лесно да се изврши.
- Прикачете го држачот на ѕидот со помош на тигли што се специфични за тој тип на ѕид;
- За да избегнете вибрации на единицата за време на работата и за да може единицата да остане прицврстена на исто место со години без расклатување, користете поголем број тигли отколку што обично е потребно за да се издржи тежината на уредот.
- Инсталацијата мора да се изврши во согласност со националните регулативи.

Испуштање на кондензирана вода во надворешната единица (само за модели со топлински пумпи)

Водата што се кондензира и мразот што се формира во надворешната единица за време на загревањето може да се испуштат преку цевка за празнење

1. Прицврстете го приклучокот за празнење на отворот со дијаметар од 25 mm, кој на единицата се наоѓа на местото што е прикажано на сликата.
2. Поврзете го приклучокот за празнење и цевката за празнење. Проверете дали водата се испушта на соодветно место.

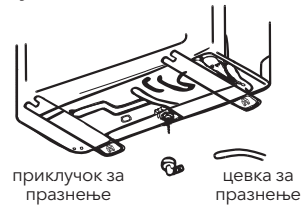

Електрични врски

1. Извадете го држачот од десната површина на надворешната единица.
2. Поврзете го кабелот за напојување со конекторската плоча. Жиците треба да одговараат на тие во внатрешната единица.
3. Прицврстете го кабелот за напојување со стегач за жица.
4. Осигурете се дека жиците се правилно прицврстени.
5. Мора да се обезбеди ефективно заземјување.
6. Повторно ставете го држачот.

дијаграм за жици на задниот дел од капакот

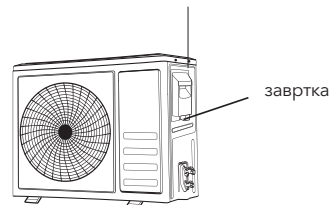

Поврзување на цевките

Прицврстете ги продолжетоците со навој на спојката на надворешната единица со користење на истите постапки за прицврстување специфицирани за внатрешната единица.

За да избегнете протекување, водете сметка за следново:

1. Прицврстете ги продолжетоците со навој користејќи два клуча. Бидете внимателни при тоа да не ги оштетите цевките.
2. Во случај на недоволен вртежен момент на затегнување, веројатно ќе дојде до одредено истекување. Во случај на прекумерен вртежен момент на затегнување, исто така ќе има одредено истекување бидејќи може да се појави оштетување на прирабницата.
3. Најбезбеден начин е да се прицврстат врските со фиксен клуч и момент клуч.

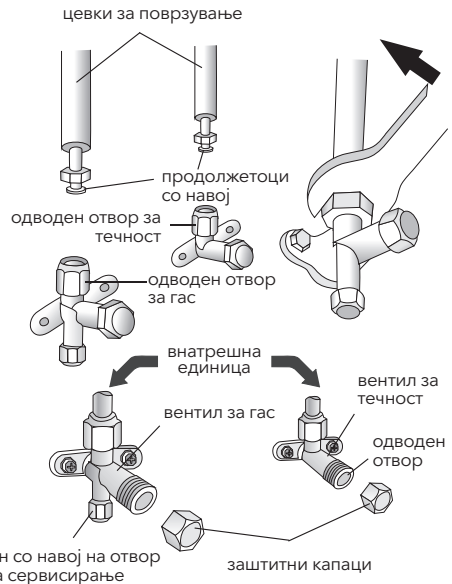

Издудување на воздухот

Задржениот воздух и влага во инсталациите за средството за ладење може да предизвикаат дефект на компресорот. Откако ќе ја поврзете внатрешната единица со надворешната единица, извадете го воздухот и влагата од инсталациите за средството за ладење со помош на вакуум пумпа.

Проверка на притисок на средството за ладење

Опсег на средството за ладење R290 при повратен воздух и низок притисок: 0,4-0,6 Мра; Опсег при издувен воздух и висок притисок: 1,5-2,0 Мра;

Опсег на средството за ладење R32 при повратен воздух и низок притисок: 0,8-1,2 Мра; Опсег при издувен воздух и висок притисок: 3,2-3,7 Мра;

Ако притисокот во рамките на детектираниот компресор значително ги надминува нормалните вредности при испуштање и враќање на воздухот, системот за ладење или средството за ладење на клима уредот е над нормалните вредности.

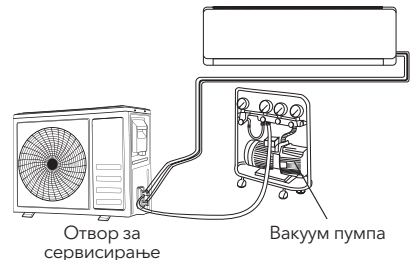

Издудување на воздухот

Задржениот воздух и влага во инсталациите за средството за ладење може да предизвикаат дефект на компресорот. Откако ќе ја поврзете внатрешната единица со надворешната единица, извадете го воздухот и влагата од инсталациите за средството за ладење со помош на вакуум пумпа.

1. Одвртете ги и отстранете ги капациите од двонасочните и тринасочните вентили.
2. Одвртете го и отстранете го капакот од отворот за сервисирање.
3. Поврзете го цревето од вакуум пумпа со отворот за сервисирање.
4. Оставете ја вакуум пумпата да работи во период од 10-15 минути додека не достигне апсолутна вакуумска вредност од 10 mm Hg.
5. Додека вакуум пумпата сè уште работи, затворете ја рачката за низок притисок на приклучокот со вакуум пумпа. Запрете ја работата на вакуум пумпа.
6. Отворете го двонасочниот вентил за 1/4 ротација, а потоа затворете го по 10 секунди. Осигурете се дека нема протекување на ниту еден од споевите со употреба на течен сапун или електронски уред за детектирање на истекување.
7. Свртете го телото на двонасочниот и тринасочниот вентил. Извадете го цревето од вакуум пумпа.
8. Повторно вратете ги сите капаци на вентилите и зацврстете ги.

Дијаграм на тронасочен вентил

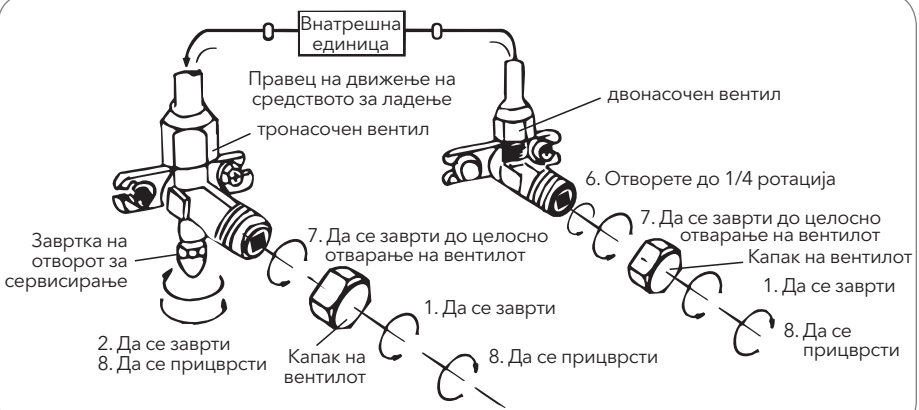
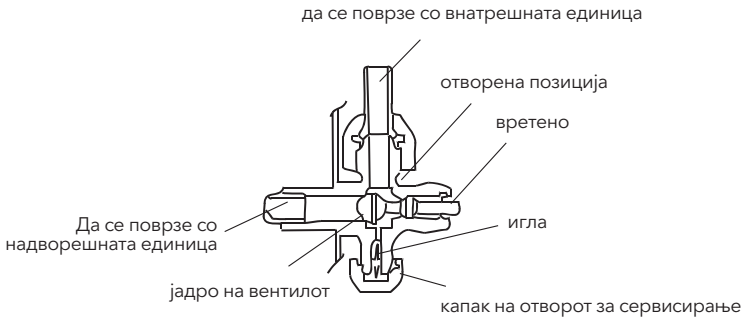

Оперативен тест

1. Завиткајте ги спојниците на внатрешната единица со изолациски слој и зацврстете го со изолациска лента.
2. Прикачете го вишокот на сигнален кабел на цевките или на надворешната единица.
3. Прицврстете ги цевките на сидот (откако ќе ги обложите со изолациска лента) со стегач или вметнете ги во пластични жлебови.
4. Затворете го отворот во сидот низ кој минуваат цевките за да не може да навлезе воздух или вода во истиот.

Тестирање на внатрешната единица

- Дали опциите ON/OFF (Вклучено/Исклучено) и FAN (Вентилатор) работат нормално?
- Дали опцијата MODE (Режим) работи нормално?
- Дали поставената точка и опцијата TIMER (Тајмер) работат нормално?
- Дали секоја сијаличка се вклучува нормално?
- Дали хоризонталната перка за насочување на воздухот работи нормално?
- Дали редовно се испушта кондензирана вода?

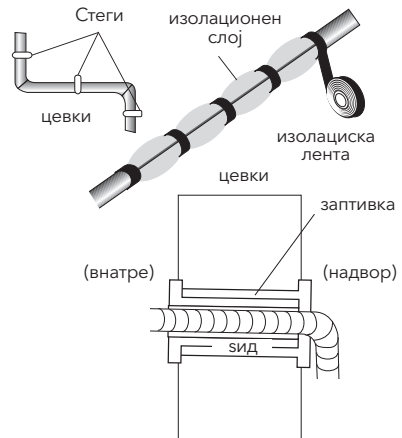

Тестирање на надворешната единица

- Дали има невообичаена бучава или вибрации за време на работата?
- Дали бучавата, протокот на воздух или испуштање на кондензираната вода може да им пречи на соседите?
- Дали има истекување на средството за ладење?

Забелешка: електронскиот контролер му дозволува на компресорот да започне со работа само три минути откако напонот ќе стаса во системот.

ИНФОРМАЦИИ ЗА ИНСТАЛАТЕРОТ

МОДЕЛ капацитет (Btu/h)	9k/12k	18k/24k
Должина на цевката со стандардно полнење	5m	5m
Максимално растојание помеѓу внатрешната и надворешната единица	15m	15m
Дополнително полнење со средство за ладење	20g/m	30g/m
Максимална разлика во нивоата помеѓу внатрешната и надворешната единица	5m	5m
Тип на средство за ладење ¹	R410A	R410A

¹ Погледнете ја етикетата со спецификации залепена на надворешната единица.

Вртежен момент на затегање на заштитните капаци и прирабници

Цевка	Ежен момент на затегање [N x m]	Соодветно оптеретување (со употреба на клуч од 20 см)		Вртежен момент на затегање [N x m]
1/4" (φ6)	15 - 20	јачина на зглобот	Завртка на отворот за сервисирање	7 - 9
3/8" (φ9.52)	31 - 35	јачина на раката	Заштитни капаци	25 - 30
1/2" (φ12)	35 - 45	јачина на раката		
5/8" (φ15.88)	75 - 80	јачина на раката		

МОДЕЛ капацитет (Btu/h)	9k/12k	18k/24k
Должина на цевката со стандардно полнење	5m	5m
Максимално растојание помеѓу внатрешната и надворешната единица	25m	25m
Дополнително полнење со средство за ладење	15g/m	25g/m
Максимална разлика во нивоата помеѓу внатрешната и надворешната единица	10m	10m
Тип на средство за ладење ¹	R32/R290	R32/R290

¹ Погледнете ја етикетата со спецификации залепена на надворешната единица.

² Вкупната количина на полнење треба да биде помала од максималните вредности дадени во Табела ГГ.1

Вртежен момент на затегање на заштитни капаци и прирабници

Цевка	Вртежен момент на затегање [N x m]	Соодветно оптеретување (со употреба на клуч од 20 см)		Вртежен момент на затегање [N x m]
1/4" (φ6)	15 - 20	јачина на зглобот	Завртка на отворот за сервисирање	7 - 9
3/8" (φ9.52)	31 - 35	јачина на раката	Заштитни капаци	25 - 30
1/2" (φ12)	35 - 45	јачина на раката		
5/8" (φ15.88)	75 - 80	јачина на раката		

Дијаграм за жици

Дијаграмот за жици може да се разликува за различни модели. Погледнете во дијаграмите за жици поставени на внатрешната и надворешната единица.

На внатрешната единица, дијаграмот за жици е поставен под предната плоча;

На надворешната единица, дијаграмот за жици е поставен на задниот дел на капакот на држачот.

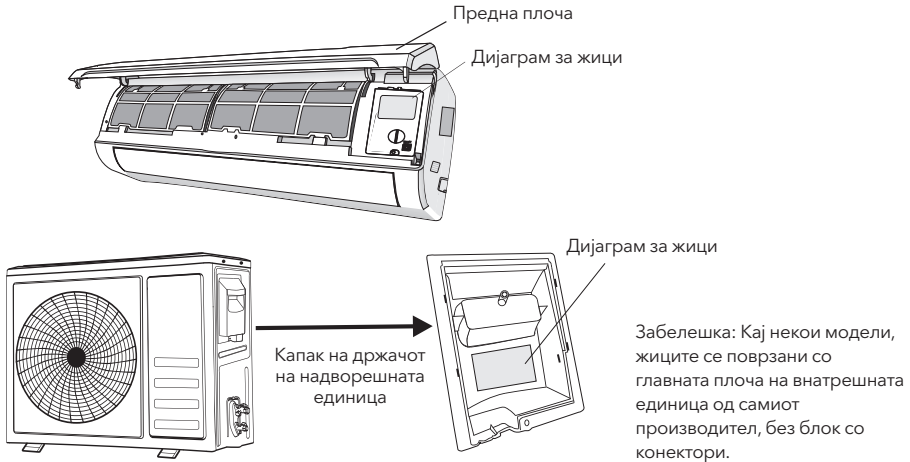

Спецификација на жици во каблите

МОДЕЛ ОД ТИП ON-OFF		9k	12k	18k	24k
МОДЕЛ	капацитет (Btu/h)	пресек			
Кабел за напојување	N	1.0mm ² AWG18	1.0mm ² (1.5mm) ² AWG18 (AWG16)	1.5mm ² AWG16	2.5mm ² AWG14 H05RN-F
	L	1.0mm ² AWG18	1.0mm ² (1.5mm) ² AWG18 (AWG16)	1.5mm ² AWG16	2.5mm ² AWG14 H05RN-F
	E	1.0mm ² AWG18	1.0mm ² (1.5mm) ² AWG18 (AWG16)	1.5mm ² AWG16	2.5mm ² AWG14 H05RN-F
Кабел за поврзување	N	1.0mm ²	1.0mm ² (1.5mm) ²	1.5mm ²	0.75mm ²
	L	1.0mm ²	1.0mm ² (1.5mm) ²	1.5mm ²	0.75mm ²
	1	1.0mm ²	1.0mm ² (1.5mm) ²	1.5mm ²	0.75mm ²
	2	0.75mm ²	0.75mm ²	0.75mm ²	0.75mm ²
	3	0.75mm ²	0.75mm ²	0.75mm ²	0.75mm ²
	⊕	0.75mm ²	0.75mm ²	0.75mm ²	0.75mm ²

МОДЕЛ ОД ТИП ИНВЕРТОР R410a МОДЕЛ капацитет (Btu/h)		9k	12k	18/22k	24k
		пресек			
Кабел за напојување	N	1.0mm ² (1.5mm) ² AWG18 (AWG16)	1.0mm ² (1.5mm) ² AWG18 (AWG16)	1.5mm ² AWG16	2.5mm ² AWG14
	L	1.0mm ² (1.5mm) ² AWG18 (AWG16)	1.0mm ² (1.5mm) ² AWG18 (AWG16)	1.5mm ² AWG16	2.5mm ² AWG14
	E	1.0mm ² (1.5mm) ² AWG18 (AWG16)	1.0mm ² (1.5mm) ² AWG18 (AWG16)	1.5mm ² AWG16	2.5mm ² AWG14
Кабел за поврзување	N	1.0mm ² (1.5mm) ²	1.0mm ² (1.5mm) ²	1.5mm ²	0.75mm ²
	L	1.0mm ² (1.5mm) ²	1.0mm ² (1.5mm) ²	1.5mm ²	0.75mm ²
	1	1.0mm ² (1.5mm) ²	1.0mm ² (1.5mm) ²	1.5mm ²	0.75mm ²
		1.0mm ² (1.5mm) ²	1.0mm ² (1.5mm) ²	1.5mm ²	0.75mm ²

МОДЕЛ ОД ТИП ИНВЕРТОР R32 МОДЕЛ капацитет (Btu/h)		9k	12k	18k	24k
		пресек			
Кабел за напојување	N	1.5mm ²	1.5mm ²	1.5mm ²	2.5mm ²
	L	1.5mm ²	1.5mm ²	1.5mm ²	2.5mm ²
		1.5mm ²	1.5mm ²	1.5mm ²	2.5mm ²
Кабел за поврзување	N	0.75mm ²	0.75mm ²	0.75mm ²	0.75mm ²
	(L)	0.75mm ²	0.75mm ²	0.75mm ²	0.75mm ²
	1	0.75mm ²	0.75mm ²	0.75mm ²	0.75mm ²
		0.75mm ²	0.75mm ²	0.75mm ²	0.75mm ²

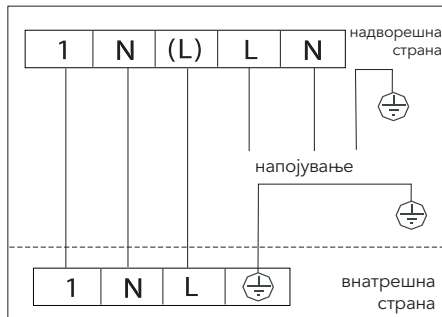

ОДРЖУВАЊЕ

Периодичното одржување е клучно за одржување на ефикасноста на вашиот клима уред.

Пред да започнете каква било работа за одржување, исклучете го напојувањето така што ќе го извадите приклучокот од штекерот.

Внатрешна единица

Филтри за прашина

1. Отворете ја предната плоча во насока на стрелката дадена на сликата.
2. Додека ја држите предната плоча крената нагоре со едната рака, извадете го филтерот за воздух со другата рака.
3. Исклиштете го филтерот со вода; ако филтерот е извалкан со масло, можете да го измиете во топла вода (не потопло од 45 °C). Оставете го на ладно и суво место да се исуши.
4. Додека ја држите поткрената предна плоча со едната рака, повторно инсталирајте го филтерот за воздух со другата рака.
5. Затворете.

Филтерот за заштита од електростатски електрицитет и филтерот за мирис (ако се вградени) не можат да се мијат или обновуваат и мора да се заменат со нови филтри на секои 6 месеци.

Чистење на разменувачот на топлина

1. Отворете ја предната плоча на единицата и подигнете ја така за да биде на својата највисока позиција, а потоа одвојте ја од шарките за да го олесните процесот на чистење.
2. Исклиштете ја внатрешната единица со крпа натопена со вода (чија температура не надминува 40 °C) и неутрален сапун. Никогаш да не се користат агресивни растворувачи или детергенти.
3. Ако надворешната единица е исполнета со остатоци, извадете ги лисјата и остатоците и отстранете ја прашината со млаз воздух или со малку вода.

Одржување на крајот на сезоната

1. Исклучете го автоматскиот прекинувач или повлечете го приклучокот.
2. Исклиштете ги филтрите и повторно инсталирајте ги во уредот.
3. Ако денот е сончев, оставете го клима уредот да работи неколку часа во режим на вентилација, така што внатрешноста на единицата ќе може целосно да се исуши.

Замена на батериите

Кога:

- Од внатрешната единица не се слуша звучен сигнал за потврда.
- LCD не реагира.

Како:

- Отстранете го капакот на задниот дел.
- Вметнете нови батерии водејќи сметка соодветно да се постават во однос на символите + и -.

Важна забелешка: Користете само нови батерии. Извадете ги батериите од далечинскиот управувач кога не користете клима уред.

! ПРЕДУПРЕДУВАЊЕ!

Не ги фрлајте батериите со комунален отпад. Тие треба да се отстранат во специјални контејнери што можат да се најдат на местата за собирање.

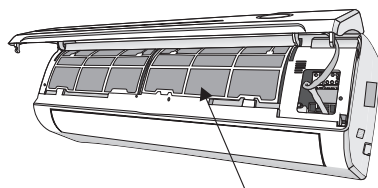
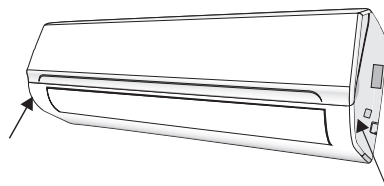

филтер за прашина

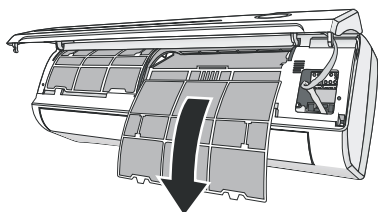

ОТСТРАНУВАЊЕ НА ПРОБЛЕМИ

Неправилност при работа	Можни причини
Уредот не работи	Снема струја/приклучокот е изваден од штекерот.
	Оштетен мотор на вентилаторот на внатрешната/надворешната единица.
	Неисправен термомагнетски прекинувач за компресор.
	Неисправен уред за заштита или осигурувачи.
	Разлабавени конекции или приклучокот е изваден од штекерот.
	Понекогаш уредот престанува да работи за да се заштити.
	Напон повисок или понизок од опсегот.
	Функцијата TIMER-ON (ТАЈМЕР ЗА ВКЛУЧУВАЊЕ) е активна.
Оштетена електронска контролна табла.	
Чуден мирис	Нечист филтер за воздух.
Звук на истекување на вода	Повратно движење на течноста во инсталациите за средството за ладење.
Од отворот за воздух излегува фина маглина	Ова се случува кога воздухот во просторијата станува многу ладен, на пример под режимот „COOLING“ (ЛАДЕЊЕ) или „DEHUMIDIFYING/DRY“ (СУШЕЊЕ).
Може да се чуе чуден звук	Овој звук се должи на ширење или собирање на предната плоча поради варијации на температурата и не укажува на постоење на проблем.
Недоволен проток на воздух, без разлика дали е топол или студен	Неправилно поставување на температурата.
	Блокиран влезен и излезен отвор на клима уредот.
	Нечист филтер за воздух.
	Брзината на вентилаторот е поставена на минимум.
	Други извори на топлина во просторијата се уште се активни.
Нема средство за ладење.	
Уредот не реагира на командите	Далечинскиот управувач е премногу далеку од внатрешната единица.
	Батериите на далечинскиот управувач треба да се заменат.
	Постојат пречки помеѓу далечинскиот управувач и приемникот на сигналот на внатрешната единица.
Екранот е исклучен	Активна функција LIGHT.
	Снема електрична енергија.
Веднаш исклучете го клима уредот и исклучете го напојувањето во следниве случаи:	Чудни звуци при работа.
	Неисправна електронска контролна плоча.
	Неисправни осигурувачи или прекинувачи.
	Вода или предмети навлегоа во уредот.
	Прегреани кабли или приклучоци.
	Многу интензивни мириси кои доаѓаат од уредот.

Сигнали на грешки на екранот			
Во случај на грешка, следниве шифри за грешка ќе бидат прикажани на екранот на внатрешната единица:			
Екран	Опис на проблемот	Екран	Опис на проблемот
E1	Грешка на сензорот за температура на внатрешната единица	E8	Грешка на сензорот за температура на воздухот на надворешната единица
E2	Грешка на сензорот за температура во цевката на внатрешната единица	E9	Грешка на интелигентниот модул за напојување (IPM) на надворешната единица
E3	Грешка на сензорот за температура во цевката на надворешна единица	EA	Грешка на струен детектор на надворешната единица
E4	Протекување или грешка на системот за средство за ладење	EE	PCB EEPROM грешка на надворешната единица
E6	Грешка на моторот на вентилаторот на внатрешната единица	EF	Грешка на моторот на вентилаторот на надворешната единица
E7	Грешка на сензорот за надворешна температура на воздухот	EH	Грешка на сензорот за температура на воздухот во рамките на надворешната единица

УПАТСТВО ЗА СЕРВИСИРАЊЕ

- Погледнете ги информациите содржани во ова упатство за да видите какви димензии на просторот ви се потребни за правилно инсталирање на уредот, вклучувајќи ги и минималните дозволени растојанија од конструкции лоцирани во непосредна близина на уредот.
- Инсталирајте го, користете го и чувајте го уредот во просторија со подна површина поголема од 4 m².
- Инсталирањето на цевките треба да бидат на минимално ниво.
- Заштитете ги цевките од физичко оштетување и не поставувајте ги во простор што не може да се проветрува ако истиот простор е помал од 4m².
- Почитувајте ги националните регулативи за гасови.
- Механичките врски оставете ги достапни за одржување.
- Следете ги упатствата дадени во овој прирачник за ракување, инсталација, чистење, одржување и отстранување на средството за ладење.
- Осигурете се дека отворите за вентилација не се блокирани.
- Забелешка: Изведете ја постапката за сервисирање само на начин препорачан од производителот.
- Предупредување:** Уредот чувајте го во добро проветрено место, каде што димензиите на просторијата соодветствуваат со одредената површина на просторијата соодветна за работата на уредот.
- Предупредување:** Уредот чувајте го во просторија каде што нема постојано отворен пламен (на пример, активен уред кој работи на гас) и извор на палење (на пример, активан електричен грејач).
- Чувајте го уредот на начин што спречува механичко оштетување.
- Соодветно е секое лице покането да работи со инсталациите за средство за ладење да има валиден и тековен сертификат издаден од орган за оценување акредитиран од структурата, со што ќе се препознае компетенцијата на споменатите лица за ракување со средства за ладење, во согласност со спецификациите за проценка признати од конкретен индустриски сектор. Постапките за сервисирање треба да се извршуваат во согласност со препораките на производителот на опремата. Постапките за одржување и поправка за кои е потребна помош од други квалификувани лица мора да се извршат под надзор на лице надлежно за употреба на запаливи средства за ладење.
- Секоја работна постапка што влијае врз безбедноста ја вршат надлежни лица.
- Предупредување:**
 - Не обидувајте се да го забрзате процесот на топење или чистење на начини кои не се препорачани од производителот.
 - Уредот чувајте го во просторија без присутни извори на палење (на пример: отворен пламен, активирани гасни уреди или активирани електрични грејачи).
 - Да не се продупчува или потпалува.
 - Имајте во предвид дека средствата за ладење не мора да мирисаат.



Внимание: Ризик од пожар



Упатство за употреба
235



Прочитајте го техничкиот
прирачник

16. Информации за сервисирање:

1. Проверка на просторот

Пред да започнете со работа на системи што содржат запаливи средства за ладење, неопходно е да се извршат безбедносни проверки за да се уверите дека ризикот од палење е минимизиран. Кога го поправате системот за ладење и пред да извршите каква било работа на системот, преземете ги следниве мерки на претпазливост.

2. Постапка за работа

Работите се изведуваат со контролирана постапка за да се минимизира ризикот од присуство на запалив гас или пари за време на извршувањето на работата.

3. Општ работен простор

Целиот персонал за одржување, како и сите лица кои се во непосредна близина, треба да бидат информирани за природата на извршената работа. Избегувајте работа во затворен простор.

Просторот околу местото на изведба на работата мора да биде одвоен. Осигурете се дека условите во просторот се безбедни со контролирање на запалив материјал.

4. Проверка на присуство на средство за ладење

Проверете го просторот пред и за време на работата со соодветен детектор за средство за ладење за да бидете сигурни дека техничарот е запознаен со присуството на потенцијално запаливи гасови.

Осигурете се дека опремата што се користи за откривање протекување е соодветна за изведување на работа со запаливи средства за ладење, т.е. да не се создаваат искри, да е со соодветни заптивки и инхерентно безбедна.

5. Присуство на противпожарни апарати

Ако работата што треба да се изврши на опремата за ладење или на кој било друг придружен елемент подразбира присуство на висока температура, неопходно е соодветната опрема за противпожарна заштита да биде достапна во непосредна близина. Осигурете се дека во близина на местото каде што се спроведува полнење има противпожарен апарат со сув прав или CO₂.

6. Нема извор на палење

Лицето кое врши работи врз системите за ладење, што подразбира изложување на која било цевка на надворешни услови, не смее да користи никаков извор на палење на начин што може да резултира во опасност од пожар или експлозија. Чувајте ги сите можни извори на палење, вклучително и пушење цигари, на доволно растојание од местото за инсталација, поправка, празнење и отстранување, што може потенцијално да го ослободи средство за ладење во околината. Пред да започнете со работа, проверете ја областа околу опремата за да бидете сигурни дека нема опасност или ризик од палење. Поставете ознаки „Забрането пушење“.

7. Проветрување на просторот

Пред да го отворите системот или да започнете со работа што создава висока температура, проверете дали просторијата е на отворено или соодветно проветрена. Одржувајте одреден степен на вентилација во текот на целиот период на работа. Со вентилацијата треба да се разреди секоја концентрација на средството за ладење и, ако е можно, да се испушти во надворешното опкружување.

8. Проверка на опремата за ладење

Кога ги заменуваат електричните компоненти, новите компоненти мора да бидат погодни за намена и да одговараат на соодветната спецификација. Упатството за одржување и сервисирање наведено од производителот мора секогаш да се следи. Ако не сте сигурни, контактирајте го техничкиот оддел на производителот за помош.

Кај инсталации каде што се користат запаливи средства за ладење, мора да се извршат следниве проверки:

- Количеството на средството кое се надополнува да биде во согласност со димензиите на просторијата каде што се вградени делови што содржат средство за ладење;
- Опремата и отворите за вентилација функционираат правилно и не се блокирани;
- Ако се користи индиректна инсталација за ладење, проверете го присуството на средството за ладење во рамките на секундарната инсталација;
- Ознаките на опремата мора да останат видливи и читливи. Нечитливите ознаки и знаци мора да бидат санирани;
- Инсталирајте ја цевката за ладење или компонентите на места каде што веројатно нема да бидат изложени на дејство на супстанции што можат да ги кородираат компонентите со средството за ладење, освен ако споменатите компоненти се изработени од материјали кои се својствено отпорни на корозија или кои се соодветно заштитени од корозија.

9. Проверки на електрични уреди

Поправката и одржувањето на електричните компоненти вклучуваат процедури за првични проверки на безбедноста и контрола на компонентите. Во случај на дефект кој може да ја загрози безбедноста, уредот не смее да биде поврзан со напојувањето, се додека правилно не се отстрани дефектот. Ако дефектот не може веднаш да се отстрани, а потребно е уредот да продолжи да работи, мора да се примени соодветно привремено решение. Оваа состојба мора да се пријави кај сопственикот на опремата со цел сите страни да бидат информирани за истата.

Првичните безбедносни проверки вклучуваат следно:

- Дека кондензаторите се испразнети: ова треба да се направи безбедно, за да се избегне можноста за појава на искри;
- Дека неизолираните електрични компоненти и жици не се изложени при полнење, поправка или чистење на системот;
- Дека постои континуитет на заземјувањето.

17. Поправка на заптивни компоненти

1. При поправка на заптивните компоненти, а пред да ги отстраните заптивните капациите и сл., неопходно е да се исклучи секое напојување на опремата на која се изведува работата. Ако е апсолутно неопходно да се напојува опремата за време на сервисирањето, тогаш уредот за откривање на истекување мора постојано да биде вклучен на најкритична точка за да се даде предупредување за потенцијално опасна ситуација.

2. Особено внимание треба да се посвети на следново за да се осигури дека работата на електричните компоненти не предизвикува промени во кукшето што ќе го намали нивото на заштита. Овие промени вклучуваат оштетување на каблите, прекумерен број на врски, приклучоци што не соодествуваат со оригиналните спецификации, оштетување на заптивки, неправилно инсталирани заптивни чепови и т.н.

Осигурете се дека уредот е безбедно прицрстен.

Осигурете се дека заптивките или заптивните материјали не се истрошени до таков степен што веќе не ја исполнуваат својата цел, а тоа е оневозможување на навлегување на запалив воздух. Резервните делови мора да ги исполнуваат спецификациите на производителот.

ЗАБЕЛЕШКА: Употребата на силиконски заптивки може да го наруши работењето на одредени типови опрема за детектирање на истекување. Не е неопходно да се изолираат компонентите со својствена безбедност пред да извршите работа на нив.

18. **Поправка на компоненти со својствена безбедност**

Не применувајте константни индуктивни или капацитивни оптоварувања на колото, освен ако прво не сте се увериле дека тоа нема да предизвика надминување на дозволените вредности на напонот и струјата за опремата што ја користите.

Компонентите со својствена безбедност се единствениот вид компоненти на кои што може да се работи додека се под напон во присуство на запалива атмосфера. уредот за тестирање треба да ги има соодветните спецификации.

Компонентите заменете ги само со резервни делови наведени од производителот. Другите резервни делови може да предизвикаат запалување на средството за ладење присутно во атмосферата при истекување.

19. **Кабли**

Осигурете се дека каблите не се изложени на абеење, корозија, прекумерен притисок, вибрации, остри рабови или други негативни ефекти врз животната средина. При проверка, треба да се земат предвид и ефектите од стареење или постојана изложеност на вибрации кои потекнуваат од компресори или вентилатори.

20. **Детектирање на запаливи средства за ладење**

Под никакви околности не треба да се користат потенцијални извори на палење како начин за пребарување или откривање на истекување на средството за ладење. Халогената ламба (или кој било друг детектор со отворен пламен) не смее да се користи.

21. **Методи за детектирање на протекување**

Методите, што се сметаат за прифатливи за детектирање на протекување во системите што содржат запаливи средства за ладење, ги вклучуваат следниве постапки:

Користете електронски детектори за истекување за да откриете запаливи средства за ладење, иако тие може да имаат несоодветна чувствителност или може да бараат повторна калибрација. (Калибрацијата на опремата за детекција мора да се изврши во околина без средство за ладење).

Осигурете се дека уредот за детекција не е потенцијален извор на палење и е соодветен за средството за ладење кое се употребува. Опремата за детекција на истекување мора да се прилагоди на процентот на „LFL“ (пониски граници на запаливост) на средството за ладење и мора да биде калибрирано според средството за ладење кое што се употребува, а соодветниот процент на гас (максимум 25%) мора да биде потврден.

Течностите за детектирање на истекување се погодни за употреба кај повеќето ладилни средства. Сепак, треба да се избегне употреба на детергенти што содржат хлор, бидејќи хлорот може да реагира со ладилното средство и да предизвика корозија на бакарните цевки.

Доколку постои сомневање за истекување, треба да се отстранат сите извори на отворен пламен/отворениот пламен мора да се изгасне.

Ако е детектирано истекување на ладилно средство за кое се бара лемење, целата количина на средството за ладење мора да се извлече од системот или да се изолира (со затворање на вентилот) во дел од системот подалеку од точката на истекување. Системот потоа се чисти со пуштање на азот без кислород (оxygen free nitrogen, OFN) и пред и за време на процесот на лемење.

22. **Празнење и евакуација**

При отворање на инсталацијата за средството за ладење за поправки или за која било друга цел, се следат стандардни процедури. Сепак, многу е важно да се применат најдобри практики, бидејќи станува збор за запаливост. Следете ги овие постапки:

- Отстранете го средството за ладење;
- Исчистете ја инсталацијата со инертен гас;
- Извршите евакуација;
- Исчистете повторно со инертен гас;
- Отворете ја инсталацијата или со сечење или со лемење.

Чувајте го средството за ладење од системот во соодветното шише за средство за ладење од системот. Системот мора да се изврши „испирање“ со азот без кислород, по што единицата се смета за безбедна. Можеби е неопходно да се повтори овој процес неколку пати. Компримиран воздух

или кислород не треба да се користи за гореспоменатите цели. Испирањето се постигнува со елиминирање на вакуумот во системот со азот без кислород и дополнително пополнување сè додека не се постигне работен притисок, а потоа празнење во атмосферата и, конечно, извлекување на гасовите се додека не се создаде вакуум. Оваа постапка мора да се повтори се додека не постои повеќе ладилно средство во системот. По последниот процес на полнење со азот без кислород, тој мора да се испушти од системот сè додека не се постигне атмосферски притисок, дозволувајќи да се изврши работа. Овој процес е клучен ако планирате да ја залемите цевката.

Осигурете се дека излезниот отвор на вакуумската пумпа не се наоѓа во близина на изворот на палење и дека постои можност за вентилација.

23. Исклучување од работа/ставање надвор од употреба

Пред да се изврши оваа постапка, неопходно е техничарот да биде целосно запознаен со опремата и сите детали во врска со истата. Се препорачува добра практика за безбедно празнење на сите ладилни средства од системот. Пред извршување на задачата, треба да се земе примерок од маслото и средството за ладење, доколку е потребно да се направи анализа, пред повторно да се употреби истото средство за ладење. Многу е важно да се провери достапноста на електрична енергија пред да се започне со оваа задача.

а. Запознајте се со опремата и работата на истата.

б. Изолирајте го системот од напојувањето.

в. Пред да започнете со постапката, проверете дали:

- има механичка опрема за ракување, доколку е потребно, за ракување со шишиња со средство за ладење од системот;

- целата опрема за лична заштита е поставена и правилно се употребува;

- процесот на празнење е под надзор на надлежно лице во секое време;

- системите за празнење и шишињата за средството за ладење од системот се во согласност со соодветните стандарди.

г. Испуштајте го системот за ладење, ако е тоа можно.

д. Ако воспоставувањето на вакуум не е можно, направете манипулативен цевковод така што ладилното средство може да се отстрани од различни делови на системот.

е. Ставете го шишето на вага пред да го испразните ладилното средство од системот.

ж. Стартувајте ја машината за испирање и ракувајте ја според упатствата на производителот.

з. Не преполнувајте ги шишиња (не повеќе од 80% од волуменот на течноста за полнење).

4. Не го надминувајте максималниот работен притисок на шишето, дури и привремено.

5. Кога шишињата се правилно пополнети и процесот е завршен, обезбедете шишињата и опремата брзо да се отстранат од локацијата и сите изолациони вентили на опремата да бидат затворени.

и. Со испразнето средство за ладење не треба да се полни друг систем за ладење, освен ако е исчистено и проверено.

24. Обележување

Опремата мора да биде обележана така што ќе укаже дека е ставена надвор од употреба и ладилното средство е испразнето. Етикетата треба да биде датирана и потпишана. Осигурете се дека опремата е обележана со етикета во која се наведува дека опремата содржи запаливо средство за ладење.

25. Празнење

При празнење на средството за ладење од системот, без оглед дали се сервисира или се става надвор од употреба, се препорачува добра практика за безбедно празнење на сите средства за ладење.

Кога префрлувате средства за ладење во шишиња, проверете дали се користат само соодветни шишиња за средство за ладење од системот. Обезбедете адекватен број шишиња за целиот волумен на полнење од системот. Сите шишиња што треба да се користат треба да содржат етикети што означуваат дека шишињата го содржат испразнетото средство за ладење и назив на ладилното средство (т.е. специјални шишиња за испразнетото средство за ладење). Шишињата треба да бидат опремени со исправен вентил за намалување/испуштање на притисокот и, доколку е можно, исправен вентил за исклучување. Празните шишиња треба да бидат евакуирани и, ако е можно, да се изладат пред празнење.

Опремата за празнење треба да биде во исправна состојба, со целосен пакет на упатства во врска со употребената опрема и треба да биде соодветна за празнење на сите соодветни средства за ладење, вклучително, каде е тоа применливо, и за запаливи средства за ладење. Покрај тоа, на располагање мора да биде достапна калибрирана и точна вага. Цревата треба да бидат опремени со правилни фитинзи што не протекуваат. Пред да користите машина за празнење, проверете дали истата е во исправна состојба, правилно одржувана и сите пропратни електрични компоненти се запечатени со заптивки за да спречите палење во случај на ослободување на ладилното средство. Ако не сте сигурни, консултирајте се со производителот.

Испуштеното средство за ладење треба да се врати на добавувачот на средството за ладење во соодветно шише за испразнетото средство за ладење и да се подготви соодветно известување за пренесување на отпадот. Не мешајте ги ладилните средства во единиците за испразнетите средства за ладење, а особено не во шишињата.

Ако се отстрануваат компресори или компресорски масла, проверете дали се евакуирани на прифатливо ниво, така што запаливото средство за ладење да не остане во средството за подмакување. Процесот на евакуација треба да се спроведе пред да се врати компресорот до добавувачите. Овој процес може да се забрза само со електрично загревање на телото на компресорот. Постапката за празнење на маслото од системот мора да се изврши на безбеден начин.

Упатство за употреба за паметна WiFi апликација може да се најде на:
<https://tesla.info/wp-content/uploads/pdf/TeslaTTWiFiapp.pdf>



ГАРАНТЕН ЛИСТ ЗА КЛИМА УРЕД AIRCONDITIONER WARRANTY CARD

Датум на издавање:

--	--	--

Гарантен рок _____ месеци

Марка и модел**Brand & Model**

Да се напише точниот назив на моделот на производот кој се наоѓа на амбалажата и на самиот производ

Сериски број**Внатрешна единица****Надворешна единица****Serial No.**Да се напише точниот сериски број кој се наоѓа на амбалажата и на самиот производ.
Овој број е единствен и не смее да се менува!**Датум на купување:****Date of purchase**Да се напише точниот датум на купување на клима уредот
Во спротивно ќе важи датумот на производство содржан во серискиот број
За секаква манипулација со овој датум следи поништување на Гарантниот лист**Купувач****Customer****Тел:/ Phone:**

Податоци за купувачот, Презиме и име/Фирма, адреса, место, телефон

Продавница**Dealer**

М.П.

Податоци за продавачот, Фирма, адреса, место, телефон, печат, потпис

Датум на монтажа:**Date of installation**Да се напише точниот датум на монтажа на клима уредот од кој почнува да се пресметува времетраењето на гарантниот рок.
Во спротивно ќе важи датумот на купување.
За секаква манипулација со овој датум следи поништување на Гарантниот лист.**Монтажер****Installater**

М.П.

Тел:/ Phone:

Податоци за монтажертот, Фирма, адреса, место, телефон, печат и потпис

Пред да го купите клима уредот, побарајте точни информации за квалитетот, карактеристиките, моќноста, начинот на употреба и монтажа, како и за условите за продажба, гарантните услови и гарантниот рок.
Задолжително прочитајте ја гарантната изјава и условите под кои нема да важи гаранцијата
Како потрошувач ги имате законските права кои произлегуваат од националното законодавство кое ја регулира продажбата на производите и овие права не се загрозени со гаранцијата.**ВНИМАНИЕ!** При купување на клима уредот, овој Гарантен лист мора да биде пополнет од страна на трговецот со сите податоци: марка и модел на клима уредот, сериски броеви на внатрешната и надворешната единица, податоци за заверка (печат и потпис) и точен датум на купување трговецот со Во прилог на овој Гарантен лист Ви е доставен список на овластени монтажери. Изборот на монтажертот го врши купувачот. По извршената монтажа од страна на овластениот монтажерт се заверува Гарантниот лист.

ГАРАНТНА ИЗЈАВА – ОПШТИ ГАРАНТНИ УСЛОВИ

1. Општи гарантни услови:

Клима уредите кои ги увезуваме ,технички и сигуросно се проверуваат во текот на производниот процес за што постои и документација издадена од производителот.И покрај може да се случи уредот да покаже дефект и заради тоа пожелно е да бидете запознаети со условите под кои важи гаранцијата:

- Гаранцијата е валидна за недостатоци и дефекти кои се последица на фабрички грешки или кои настанале во текот на гарантниот рок,при нормална употреба на производот и почитување на техничките и упатствата за употреба.
- Поправките и резервните делови во гарантниот рок се бесплатни за клиентите ,освен за случаите за кои ќе се утврди дека не се запазени условите дадени во оваа гаранција.
- Гаранцијата се признава исклучиво со приложување на гарантниот лист,уредно пополнет со сите податоци,марка,модел,сериски броеви на внатрешната и надворешната единица,датум на продажба,печат и потпис на продавачот,датум на извршена монтажа,печат и потпис на овластениот монтажер,фискална сметка,фактура (за правни лица)или договор за кредит.
- Доколку поправката за клима уредот од познати причини трае подолго од пропишаниот рок од 30 дена ,истиот ќе биде заменет со нов или доколку производството на моделот е прекинато со соодветен модел без оглед на цената на купениот производ.
- Со оваа гаранција не се загрозени правата кои ги имате како потрошувачи кои произлегуваат од националното законодавство.
- Трговците,продавачите и авторизираните монтажни центри немаат право да ги менуваат или на било каков друг начин да ги толкуваат условите на оваа гаранција

2. Пријавување дефект

- Пријавувањето на дефект се врши кај овластениот монтажер кој ја извржил монтажата.
- Овластениот монтажер е должен да го пријави повикот кај централниот сервисен центар.
- Расходите за демонтажа,монтажа и транспорт на клима уредот при потреба за доставување на климата во централниот сервис се на сметка на овластениот монтажер.
- Клима уредот ќе биде примен од страна на овластениот сервис исклучиво со читко и целосно пополнет гарантен лист и со приложена фискална сметка,фактура (за правни лица)или договор за кредит.
- Непополнет гарантен лист води до поништување на гарантниот лист.

3.Гарnten рок

- Гарантниот рок започнува од датумот на монтажа,но не покасно од 3 месеци од датумот на купување.
- Гарантниот рок се запазува исклучиво со годишно редовно одржување на клима уредот,што не е предмет на бесплатна гаранциска услуга и истото се наплаќа од клиентот од страна на овластениот монтажер.Со годишната контрола се продолжува гарантниот рок на клима уредот за 12 месеци,се до истекување на рокот.Годишното одржување се спроведува со цел да се избегне запушувањето како на внатрешната така и на надворешната единица,проверка или замена на филтри,контрола на количеството на фреон и евентуално дополнување,чистење на клима уредот и сл.
- Клиентот е должен сам да го побара овластениот монтажер за извршување на редовното одржување,пред истекот на годишната гаранција.Во спротивно гарантниот рок на уредот е 12 месеци.
- При извршување на редовната контрола,монтажерот е должен да го пополни купонот за таа намена и да го продолжи гарантниот рок за 12 месеци.

Бесплатните гаранциски услуги можат да бидат откажани во случаи кога:

- постои несоодветност помеѓу податоците на гарантниот лист и/или на клима уредот
- има обид за преправки на податоците на гарантниот лист и/или на клима уредот
- не се исполнети условите за транспорт,монтажа и експлоатација.
- клима уредот не одговара според моќноста и можностите во однос на големината на просторијата каде е монтирана.
- има обиди за поправка или демонтажа на клима уредот од страна на неовластени лица.
- дефектите се настанати од неправилна употреба на клима уредот или преоптоварување.

- постои нестабилно електрично напојување,струен удар или влијаеле природни неприлики како гром,земјотрес,поплава,пожар или виша сила.
- не е извршено редовно годишно одржување.

Гаранциските услови не важат:

- Ако клиентот не е запознаен со упатството за работа со клима уредот.
- За додатните делови на клима уредот,далечински управувач,филтри,монтажни китови и сл.
- За редовното годишно одржување.

Авторизираните монтажери се должни да упатат на правилен избор на местото за монтажа на внатрешната и надворешната единица,како и за односот помеѓу моќноста на клима уредот и големината на просторијата што е одредено од производителот ,увозникот или овластениот сервис.При констатиран дефект настанат поради несоодветност на клима уредот и големината на просторијата,овластениот монражер кој го монтирал клима уредот,како и продавачот кој го продал истиот имаат материјална одговорност за отстранување на дефектот.

Ако клиентот инсистира за купување на клима уред со помала моќност од пропишаната,како и за несоодветно место на монтажа,гарантниот лист не се пополнува со што клима уредот не е предмет на бесплатно гаранциско одржување.

Искрено Ви благодариме за изборот што го направите.

Податоци при прво пуштање на клима уредот

Внатрешна температура (°C)	<input type="text"/>
Надворешна температура (°C)	<input type="text"/>
Напон (V)	<input type="text"/>

Природни надворешни услови

Сончево Облачно Магла Дожд Снег

Проверка на функциите и температурата по 15 мин. работа(зададена/издув)

Вентилатор Одвлажнување Проветрување

Ладење	<input type="text"/>	Греење	<input type="text"/>
--------	----------------------	--------	----------------------

Должина на цевки (m)

Надворешна единица над внатрешна:
да не

Потпис на купувачот
Customer signature

Со ова ја потврдувам точноста на горенаведените податоци, исправноста на клима уредот и се сложувам со наведените гарантни услови.

СЕРВИСЕН КУПОН		1
Датум на прием	<input type="text"/>	
Датум на интервенција	<input type="text"/>	
<input type="text"/>		
СЕРВИСЕН КУПОН		2
Датум на прием	<input type="text"/>	
Датум на интервенција	<input type="text"/>	
<input type="text"/>		
СЕРВИСЕН КУПОН		3
Датум на прием	<input type="text"/>	
Датум на интервенција	<input type="text"/>	
<input type="text"/>		

ГОДИШНО ОДРЖУВАЊЕ НА КЛИМА УРЕДОТ

Датум <input type="text"/>	Гарантниот рок е продолжен до <input type="text"/>	Овластен монтажен центар:
Внатрешна температура (°C)	<input type="text"/>	М.П.
Надворешна температура (°C)	<input type="text"/>	
Напон (V)	<input type="text"/>	Опис на интервенцијата:
Проверка на функциите и температурата (зададена/издув)		
Вентилатор Одвлажнување Проветрување		
Ладење Греење		
<input type="text"/>	<input type="text"/>	

Датум <input type="text"/>	Гарантниот рок е продолжен до <input type="text"/>	Овластен монтажен центар:
Внатрешна температура (°C)	<input type="text"/>	М.П.
Надворешна температура (°C)	<input type="text"/>	
Напон (V)	<input type="text"/>	Опис на интервенцијата:
Проверка на функциите и температурата (зададена/издув)		
Вентилатор Одвлажнување Проветрување		
Ладење Греење		
<input type="text"/>	<input type="text"/>	

ОВЛАСТЕНИ МОНТЕРИ

<p>Контакт телефон за пријавување дефекти 02/25 28 999</p>	<p>Гаранцијата на климите е валидна доколку климата е монтирана од овластен monter наведен во овој гарантен лист. Задолжително вакумирање на климите.</p>
<p>Скопје</p>	<p>Гостивар</p>
<p>Пилар 070 222 931, 071 221 811</p>	<p>Термал Комфорт 078 386 888</p>
<p>Таива Комерц 070 230 867, 071 212 433</p>	<p>Мар-че Терм ДОО 078 421 666 070 571 350</p>
<p>Еуро Полар 075 265 968, 075 464 911</p>	<p>Струга</p>
<p>Руски 070 230 247</p>	<p>Мак 3 АБ 046 788 991, 075 521 691</p>
<p>Конал Константин 070 881 956</p>	<p>Радовиш</p>
<p>Релисис 070 227 576</p>	<p>Спинг 070 793 070</p>
<p>Милком Градба 070 337 306</p>	<p>Тетово</p>
<p>Миловановиќ Компани 070 537 365, 076 44 11 12</p>	<p>Фриго-Електро Димитрије 044 335 900</p>
<p>Мт - Ец Проект 076 611 171</p>	<p>Електро Бојан 044 334 660, 078 453 588</p>
<p>Фактор целзиус 075 434 201</p>	<p>Мид Клима 070 259 931</p>
<p>Велес</p>	<p>Фриго Нова (Дим Електро) 070 544 587</p>
<p>Сити Мобил 078 224 441</p>	<p>Куманово</p>
<p>Електрон ББ 078 216 430, 043 231 381</p>	<p>Мултишоп Иги 070 219 510</p>
<p>Кавадарци</p>	<p>Термодинамик 070 554 441</p>
<p>Тим Корпорешан Дооел 043 550 770, 071 505 318</p>	<p>Хитинг Системс 078 367 088</p>
<p>Сервис Аце 070 394 374</p>	<p>Кратово</p>
<p>Климатизација 070 328 008</p>	<p>Делта Инженеринг 070 800 422</p>
<p>Лема Сервис Клима 072 278 724</p>	<p>Крива Паланка</p>
<p>Прилеп</p>	<p>Гема Тренд 071 229 829</p>
<p>Владо Компани 048 551 290, 070 377 973</p>	<p>Јакомо Техноцентар 031 373 121, 076 559 254</p>
<p>Елмакс Кам 078 300 298</p>	<p>Штип</p>
<p>ДООЕЛ Фриго-Фил 070 984 838</p>	<p>Левел 2012 078 649 907</p>
<p>Пе-Гал Клима 075 488 281</p>	<p>Пробиштип</p>
<p>Битола</p>	<p>Деки Сервис Пром 078 411 809</p>
<p>Елипсо 070 319 133</p>	<p>Струмица</p>
<p>Гама Монт Инженеринг 047 220 758, 070 237 872</p>	<p>Милд 034 344 637, 078 253 330</p>
<p>Техно Плам 075 207 791</p>	<p>Ривер Софт 070 387 650, 075 232 351</p>
<p>Електро Сервис Најдо 070 452 135</p>	<p>Алфа Електра 070 386 644</p>
<p>Инфогејт ИТ Системи 047 20 30 45</p>	<p>Енерготерм 070 720 988</p>
<p>Охрид</p>	<p>Пехчево</p>
<p>Ладене Шопче 078 249 203</p>	<p>Алфа Електроника 033 441 234, 070 210 685</p>
<p>Техно МАЈ 071 537 753</p>	<p>Свети Николе</p>
<p>Елгон 078 232 540, 046 285 400</p>	<p>Данита Ник 032 443 356, 070 210 123</p>
<p>Кичево</p>	<p>Неготино</p>
<p>Фриго ММ 070 650 590</p>	<p>Тим Корпорешан Дооел 043 550 770, 071 505 318</p>
<p></p>	<p>Фабрика Слобода АД 071 32 41 41</p>

ОВЛАСТЕНИ МОНТЕРИ

Гевгелија	Виница
Фреш Компани Дигитал 070 503 855	Фриго Метал 078 213 502
Саро Компани 070 218 860	Борче 078 522 660
Тесла Терм 075 650 888	Кочани
Делчево	Фриго Метал 078 213 502
Фриго Метал 078 213 502	Борче 078 522 660



REGULI DE SIGURANȚĂ ȘI RECOMANDĂRI PENTRU INSTALARE

- Citiți acest ghid înainte de a instala și utiliza aparatul.
- În timpul instalării unităților interioare și exterioare, accesul la zona de lucru ar trebui să fie interzis copiilor. Se pot întâmpla accidente neprevăzute.
- Asigurați-vă că baza unității exterioare este bine fixată.
- Verificați dacă aerul poate intra în sistemul de refrigerare și verificați dacă există scurgeri de agent frigorific atunci când mutați aerul condiționat
- Efectuați un ciclu de testare după instalarea aparatului de aer condiționat și înregistrați datele de funcționare.
- Evaluările siguranței instalate în unitatea de control sunt 4A / 250V .
- Protejați unitatea interioară cu o siguranță de capacitate adecvată pentru curentul maxim de intrare sau cu un alt dispozitiv de protecție la suprasarcină. Asigurați-vă că tensiunea de rețea corespunde cu cea inscripționată pe plăcuța nominală. Mențineți întrerupătorul sau mufa de alimentare curată.
- Introduceți mufa de alimentare corect și ferm în priză, evitând astfel riscul de electrocutare sau un incendiu din cauza unui contact nepotrivit.
- Verificați dacă priza este potrivită pentru mufă, altfel schimbați priza.
- Aparatul trebuie să fie prevăzut cu mijloace de deconectare de la rețeaua de alimentare care are o separare de contact la toți polii ce asigură deconectarea completă în condiții de supratensiune din categoria III, iar aceste mijloace trebuie încorporate în cablarea fixă în conformitate cu regulile de cablare.
- Nu instalați aparatul la o distanță mai mică de 50 cm de substanțe inflamabile (alcool etc.) sau de recipiente sub presiune (de exemplu, cutii de pulverizare).
- Dacă aparatul este utilizat în zone fără posibilitatea de ventilație, trebuie luate măsuri de precauție pentru a împiedica pierderea de gaze refrigerante în mediu și crearea unui pericol de incendiu
- Materialele de ambalare sunt reciclabile și ar trebui aruncate în coșurile de gunoi separate. Duceți aparatul de aer condiționat, la sfârșitul duratei sale de viață, într-un centru special de colectare a deșeurilor.
- Folosiți aparatul de aer condiționat numai conform instrucțiunilor din această broșură. Aceste instrucțiuni nu sunt destinate să acopere toate condițiile și situațiile posibile. Ca orice aparat electrocasnic este recomandat întotdeauna bunul simț și precauția pentru instalare, funcționare și întreținere.
- Aparatul trebuie instalat în conformitate cu reglementările naționale în vigoare.
- Înainte de a accesa terminalele, toate circuitele de alimentare trebuie deconectate de la sursa de alimentare.
- Aparatul trebuie instalat în conformitate cu reglementările naționale de cablare.
- Acest aparat poate fi folosit de copii cu vârste de la 8 ani și peste și persoane cu capacități fizice, senzoriale sau mentale reduse sau lipsă de experiență și cunoștințe dacă au primit supraveghere sau instrucțiuni cu privire la utilizarea aparatului într-un mod sigur și dacă înțeleg pericolele implicite. Copiii nu se vor juca cu aparatul. Curățarea și întreținerea aparatului nu trebuie făcute de copii fără supraveghere.
- Aparatul de aer condiționat trebuie instalat doar de către personal calificat.



REGULI DE SIGURANȚĂ ȘI RECOMANDĂRI PENTRU UTILIZATOR.

- Nu încercați să instalați singur aparatul de aer condiționat; contactați întotdeauna personalul tehnic specializat.
- Curățarea și întreținerea trebuie efectuate de personal tehnic specializat. În orice caz, deconectați aparatul de la rețeaua electrică înainte de a efectua orice curățare sau întreținere.
- Asigurați-vă că tensiunea de rețea corespunde cu cea inscripționată pe plăcuța nominală. Mențineți întrerupătorul sau mufa de alimentare curată. Introduceți mufa de alimentare corect și ferm în priză, evitând astfel riscul de electrocutare sau un incendiu din cauza unui contact nepotrivit.
- Nu scoateți ștecherul pentru a opri aparatul atunci când acesta funcționează, deoarece acest lucru ar putea crea o scânteie și provoca un incendiu etc.
- Acest aparat a fost realizat pentru mediile casnice de climatizare și nu trebuie utilizat în alt scop, cum ar fi uscarea hainelor, răcirea alimentelor etc.
- Materialele de ambalare sunt reciclabile și ar trebui aruncate în coșurile de gunoi separate. Duceți aparatul de aer condiționat, la sfârșitul duratei sale de viață, într-un centru special de colectare a deșeurilor.

- Utilizați întotdeauna aparatul cu filtrul de aer montat. Utilizarea AC-ului fără filtru de aer ar putea provoca o acumulare excesivă de praf sau deșeuri pe părțile interioare ale dispozitivului cu posibile defecțiuni ulterioare.
- Utilizatorul este responsabil pentru instalarea aparatului de către un tehnician calificat, care trebuie să verifice dacă acesta este legat la împământare în conformitate cu legislația în vigoare și să introducă un întreruptor termomagnetic.
- Bateriile telecomenzii trebuie reciclate sau aruncate în mod corespunzător. Eliminarea bateriilor de reziduuri --- Vă rugăm să aruncați bateriile ca deșeuri municipale sortate în punctul de colectare accesibil.
- Nu rămâneți niciodată expus direct la fluxul de aer rece mult timp. Expunerea directă și prelungită la aerul rece poate fi periculoasă pentru sănătatea dvs.. Precauții speciale trebuie să fie luate în camerele unde sunt copii, bătrâni sau bolnavi.
- Dacă aparatul degajă fum sau există un miros de ars, întrerupeți imediat alimentarea cu energie și contactați service-ul autorizat
- Utilizarea îndelungată a dispozitivului în astfel de condiții poate provoca incendii sau electrocutare.
- Faceți reparații executate numai de un centru de service autorizat al producătorului. O reparație incorectă poate expune utilizatorul la riscul de electrocutare etc.
- Deconectați comutatorul automat dacă nu utilizați dispozitivul mult timp.
- Direcția fluxului de aer trebuie ajustată în mod corespunzător.
- Aripioarele trebuie orientate în jos în modul de încălzire și în sus în modul de răcire.
- Folosiți aparatul de aer condiționat numai conform instrucțiunilor din această broșură. Aceste instrucțiuni nu sunt destinate să acopere toate condițiile și situațiile posibile. Ca orice aparat electrocasnic este recomandat întotdeauna bunul simț și precauția pentru instalare, funcționare și întreținere.
- Asigurați-vă că aparatul este deconectat de la sursa de alimentare când va rămâne nefuncțional o perioadă lungă de timp și înainte de a efectua orice curățare sau întreținere.
- Selectarea celei mai potrivite temperaturi poate preveni deteriorarea aparatului.



REGULI DE SIGURANȚĂ ȘI INTERDICȚII

- Nu îndoți, trageți și nu comprimați cablul de alimentare, deoarece acesta s-ar putea deteriora. Șocurile electrice sau focul se datorează probabil unui cablu de alimentare deteriorat. Personalul tehnic specializat trebuie să înlocuiască numai cablul de alimentare deteriorat.
- Nu folosiți extensii sau prelungitoare
- Nu atingeți aparatul când sunteți în picioarele goale sau părțile corpului sunt ude sau umede.
- Nu împiedicați intrarea sau ieșirea aerului din interior sau exterior. Obstrucția acestor deschideri determină o reducere a eficienței operative a AC-ului cu posibile defecțiuni sau daune.
- În niciun caz nu modificați caracteristicile aparatului.
- Nu instalați aparatul în medii în care aerul ar putea conține gaz, ulei sau sulf sau în apropierea surselor de căldură.
- Acest aparat nu este destinat utilizării de către persoane (inclusiv copiii) cu capacități fizice, senzoriale sau mentale reduse sau lipsă de experiență și cunoștințe, cu excepția cazului în care au primit supraveghere sau instrucțiuni cu privire la utilizarea aparatului de către o persoană responsabilă pentru siguranța lor.
- Nu urcați și nu așezați obiecte grele sau fierbinți deasupra aparatului.
- Nu lăsați geamurile sau ușile deschise mult timp atunci când aparatul de aer condiționat funcționează.
- Nu direcționați fluxul de aer asupra plantelor sau animalelor.
- O expunere directă lungă la fluxul de aer rece a AC-ului ar putea avea efecte negative asupra plantelor și animalelor.
- Nu puneți AC-ul în contact cu apa. Izolația electrică ar putea fi deteriorată și, prin urmare, se poate produce electrocutare
- Nu urcați și nu așezați obiecte pe unitatea exterioară
- Nu introduceți niciodată un băș sau obiect similar în aparat. Ar putea provoca vătămări.
- Copiii trebuie supravegheați pentru a se asigura că nu se joacă cu aparatul. În cazul în care cablul de alimentare este deteriorat, acesta trebuie înlocuit de către producător, agentul său de service sau de persoane calificate în mod similar pentru a evita un pericol.

NUMELE COMPONENTELOR

Unitatea interioară

Nr.	Descriere
1	Panou frontal
2	Filtru de aer
3	Filtru opțional(dacă este instalat)
4	Display LED
5	Receptor de semnal
6	Capacul blocului terminal
7	Generator de ionizare (dacă este instalat)
8	Deflectoare
9	Buton de urgență
10	Eticheta de clasificare a unității interioare (Poziția stick-ului)
11	Direcția fluxului de aer
12	Telecomandă

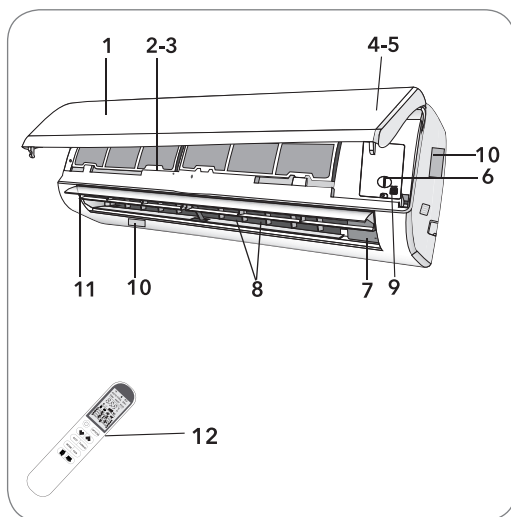

Unitate exterioară

Nr.	Descriere
13	Grila de evacuare a aerului
14	Eticheta de clasificare a unității exterioare
15	Capacul blocului terminal
16	Robinet de gaz
17	Robinet de lichid

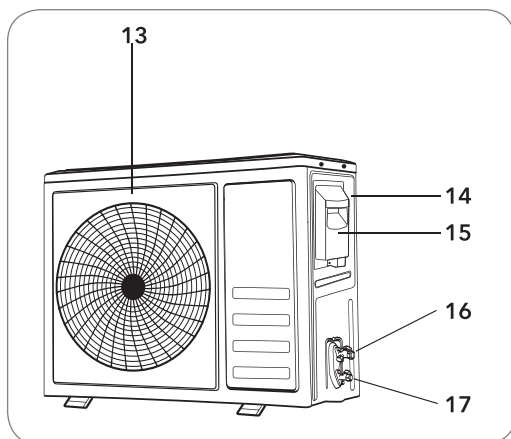

Notă: Figurile menționate mai sau în următoarele pagini sunt destinate doar a fi o diagramă simplă a aparatului și pot să nu corespundă cu aspectul unităților achiziționate.

DISPLAY UNITATE INTERIOARĂ

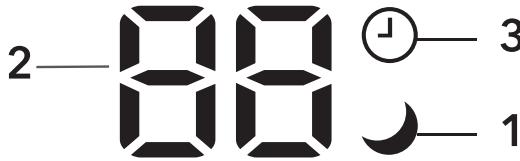

Nr.	Led		Funcție
1	SLEEP ("somn")		Mod SLEEP
2	Afișare temperatură (dacă este prezent) / Cod eroare		<ol style="list-style-type: none"> 1. Se aprinde în timpul funcționării cu cronometru atunci când aparatul de aer condiționat este funcțional 2. Afișează codul de defecțiune atunci când apare defectul.
3	TIMER		Se aprinde în timpul funcționării cronometrului

Forma și poziția întrerupătoarelor și indicatoarelor pot fi diferite în funcție de model, dar funcția lor este aceeași.

FUNCȚIA DE URGENȚĂ ȘI FUNCȚIA AUTO-RESTARTARE

Funcția de urgență

Dacă telecomanda nu funcționează sau este necesară întreținerea, procedați după cum urmează:

- Deschideți și ridicați panoul frontal până la un anumit unghi pentru a atinge butonul de urgență.
- Pentru modul de încălzire, apăsați la început butonul de urgență, unitatea va funcționa în modul COOL. Apăsați a doua oară timp de 3 secunde, unitatea va funcționa în modul încălzire. Apăsați a treia oară după 5 secunde, unitatea se va opri.
- Doar pentru modul de răcire, apăsați butonul de urgență prima dată, unitatea va funcționa în modul răcire. Apăsați din nou, unitatea se va opri.

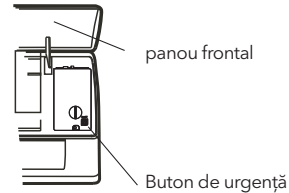







Butonul de urgență este situat pe capacul casetei E a unității de sub panoul frontal.





Funcția de auto-restartare

Aparatul este presetat cu o funcție de repornire automată. În cazul unei întreruperi bruște a electricității, modulul va memora condițiile de setare înainte de întreruperea alimentării. Când va reveni electricitatea, unitatea va reporni automat cu setările anterioare păstrate de funcția de memorie.

Forma și poziția butonului de urgență pot fi diferite în funcție de model, dar funcția lor este aceeași.

TELECOMANDA



Nr.	Buton	Funcție
1		Pentru a porni sau a opri aerul condiționat
2	OPTION	Pentru a activa sau dezactiva funcția opțională (verificați tabelul de mai jos).
3	∨	Pentru a reduce temperatura, setarea timpului sau alegerea funcției.
4	∧	Pentru a crește temperatura, setarea timpului sau alegerea funcției.
5	ECO	Pentru a activa / dezactiva funcția ECO, care permite unității să stabilească automat funcția pentru a realiza o economie de energie.
6	TURBO	Apăsăți acest buton pentru a activa / dezactiva funcția Super, care permite unității să atingă temperatura presetată în cel mai scurt timp.
7	MODE	Pentru a selecta modul de funcționare (AUTO COOL DRY FAN HEAT)
8	FAN	Pentru a selecta viteza ventilatorului auto / mut / scăzut / mijlociu / mediu / mare / mare / turbo, deplasați ciclul ca mai jos. Clipește 
9		1. Dacă intervalul de timp apăsat este de peste 2 secunde, pentru a activa mișcarea clapetei verticale (stânga / dreapta) sau dezactivați-o. 2. Dacă intervalul de timp apăsat este până în 2 secunde, unghiul de înclinare a clapetei verticale va cirula ca mai jos.  dezactivați
10		1. Dacă intervalul de timp apăsat este de peste 2 secunde, pentru a activa bascularea defletoarelor orizontale (stânga / dreapta) sau să le dezactivați. 2. Dacă intervalul de timp apăsat este până în 2 secunde, intervalul unghiului de leagăn al defletoarelor orizontale (stânga / dreapta) vor cirula ca mai jos. Clipește  dezactivați

ON/OFF	MOD	OPȚIUNI
PORNIT	AUTO	TIMER DISPLAY HEALTH I FEEL
	COOL	TIMER DISPLAY HEALTH SLEEP MILDEW I FEEL 
	DRY	TIMER DISPLAY HEALTH MILDEW I FEEL
	FAN	TIMER DISPLAY HEALTH I FEEL
	HEAT	TIMER DISPLAY HEALTH SLEEP I FEEL 8°C H 
OPRIT	AUTO	CLEAN TIMER DISPLAY HEALTH I FEEL
	COOL	CLEAN TIMER DISPLAY HEALTH SLEEP MILDEW I FEEL 
	DRY	CLEAN TIMER DISPLAY HEALTH MILDEW I FEEL
	FAN	CLEAN TIMER DISPLAY HEALTH I FEEL
	HEAT	CLEAN TIMER DISPLAY HEALTH SLEEP I FEEL 8°C H 

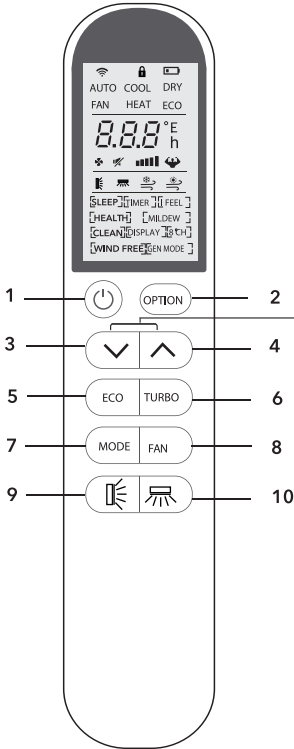

! Veți auzi un semnal sonor când apăsați butoanele următoare sau selectați următoarele funcții opționale, dacă modelul real nu are această funcție, ne exprimăm scuzele:

	Funcție opțională: flux de aer de răcire CONFORTABILĂ)	HEALTH	Funcție opțională: generați ionizatorul
	Funcție opțională: flux de aer de încălzire CONFORTABILĂ)		Buton: Balansați stânga/dreapta



Apasă  și  împreună peste 3 secunde pentru a activa sau dezactiva funcția (blocare)

Înțelesul simbolurilor pe LCD

Nr.	Simbol	Semnificație
1		Indicator semnal
2		Indicator funcție blocare
3		Indicator baterie
4	AUTO	Indicator funcție Mod Auto
5	COOL	Indicator Mod Răcire
6	DRY	Indicator Mod Uscare
7	FAN	Indicator Mod Ventilator
8	HEAT	Indicator Mod Încălzire
9	ECO	Indicator funcție ECO

Nr.	Simbol	Semnificație
10		Indicator Temporizator
11		Indicator temperatura
12		Indicator de viteză a ventilatorului: auto scăzut scăzut mijlociu mijlociu mare
13		Indicator "Mut"
14		Indicator SUPER
15		Indicator unghi de balansare a aripioarelor
16		Indicator unghi de balansare a deflectorilor
17		Indicator de flux de aer de răcire confortabil
18		Indicator de flux de aer de încălzire confortabil
19		Indicator funcții opționale ! Notă: Dacă nu există funcții HEALTH/WIND FREE/ GEN MODE pentru modelele actuale, ne exprimăm scuzele...

! Dacă următorul unghi nu poate fi selectat pentru modelele actuale, ne exprimăm scuzele.



Înlocuirea Bateriilor

Scoateți capacul capacului bateriei din spatele telecomenzii, glisând-o în direcția săgeții. Instalați bateriile în conformitate cu direcția (+ și -) afișată pe telecomandă. Reinstalați capacul bateriei glisându-l în loc.

! Folosiți 2 baterii LRO 3 AAA (1.5V). Nu folosiți baterii reincărcabile. Înlocuiți bateriile vechi cu altele noi de același tip atunci când afișajul nu mai este lizibil. Nu aruncați bateriile ca deșeurii municipale nesortate. Este necesară colectarea acestor deșeurii separat pentru tratarea specială.

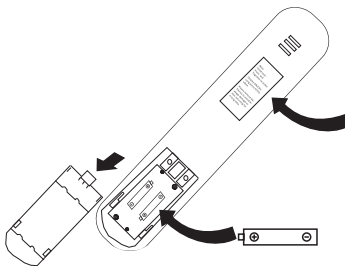

Notă:

Sistem siguranță pentru copii:

Apăsați \vee și \wedge împreună pentru a activa.

Afișare PORNIT / OPRIT:

Apăsați lung butonul ECO

Vă rugăm să îndepărtați bateriile pentru a evita deteriorarea scurgerilor atunci când nu folosiți mult timp telecomanda

ATENȚIE!

1. Îndreptați telecomanda către aparatul de aer condiționat.
2. Verificați dacă nu există obiecte între telecomandă și receptorul de semnal din unitatea interioară.
3. Nu lăsați niciodată telecomanda expusă razelor soarelui.
4. Păstrați telecomanda la o distanță de cel puțin 1 m de televizor sau de alte aparate electrice.

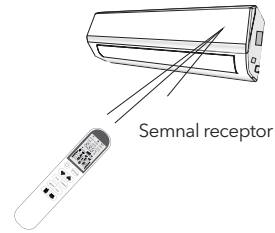



INSTRUCȚIUNI DE UTILIZARE

Aerul aspirat de ventilator intră prin gratii și trece prin filtru, apoi este răcit / dezumidificat sau încălzit prin convertorul de căldură.

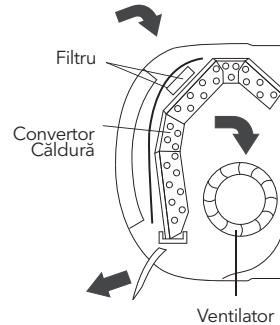
Dirjecția de ieșire a aerului este motorizată în sus și în jos prin clapete și deplasate manual la dreapta și la stânga de către deflecoarele verticale, pentru unele modele, deflecoarele verticale pot fi controlate și cu motor.

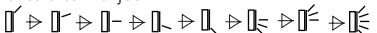

Controlul balansării fluxului de aer

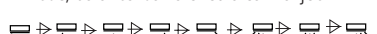
1. Apasă butonul  pentru a activa FLAP ,
 1. Dacă intervalul de timp apăsat este până în 2 secunde, balansarea va circula ca mai jos
 Dezactivați
 2. Dacă intervalul de timp de apăsare este de peste 2 secunde, se va dezactiva fluxul de aer și va fi direcționat alternativ de sus în jos, pentru a garanta o difuziune uniformă a aerului din cameră.
2. Apasă butonul  pentru a activa deflecoarele motorizate
 1. Dacă intervalul de timp apăsat este până în 2 sec, balansarea va circula ca mai jos
 ^{Clipește} Dezactivați
 2. Dacă intervalul de timp apăsat este mai mare de 2 secunde, va fi dezactivat fluxul de aer și direcționat alternativ de la stânga la dreapta. (funcție opțională, depinde de modele)
 Deflecoarele sunt poziționate manual și așezate sub clapete. Acestea permit direcționarea fluxului de aer spre dreapta sau spre stânga.

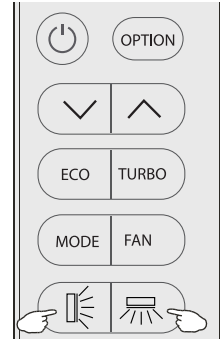
**ATENȚIE!**

- Această reglare trebuie făcută în timp ce aparatul este oprit.
- Nu poziționați niciodată aripioarele manual, mecanismul delicat ar putea fi grav deteriorat!
- Nu aruncați niciodată alte obiecte în orificiile de intrare sau de ieșire a aerului. Un astfel de contact accidental cu obiecte poate provoca pagube previzibile sau răni.
- Dacă următorul unghi nu poate fi selectat pentru modelele actuale, ne exprimăm scuzele.

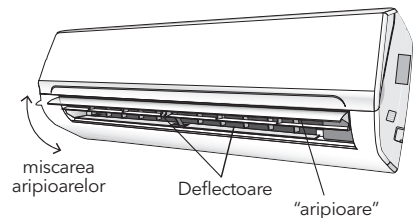
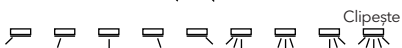

Mod răcire

COOL

Funcția de răcire permite aerului condiționat să răcească camera și, în același timp, reduce umiditatea aerului.

Pentru a activa funcția de răcire (COOL), apăsați până simbolul COOL apare pe display. Funcția de răcire este activată prin setarea butonului **▼** sau **▲** la o temperatură mai mică decât cea a încăperii.

Pentru a optimiza funcția aparatului de aer condiționat, reglați temperatura (1), viteza (2) și direcția fluxului de aer (3) apăsând butonul indicat.

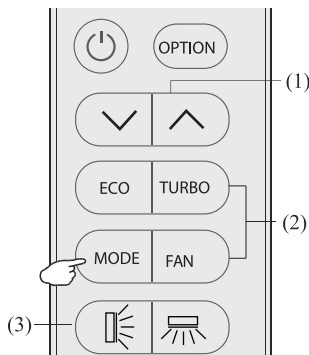

Mod încălzire

HEAT

Funcția de încălzire permite aerului condiționat să încălzească camera.

Pentru a activa funcția de încălzire (HEAT), apăsați până simbolul HEAT apare pe display. Cu butonul **▼** sau **▲** setați o temperatură mai mare decât cea a camerei.

Pentru a optimiza funcția aparatului de aer condiționat, reglați temperatura (1), viteza (2) și direcția fluxului de aer (3) apăsând butonul indicat.



ATENȚIE!

În funcție de ÎNCĂLZIRE, aparatul poate activa automat un ciclu de dezghețare, care este esențial pentru curățarea înghețului de pe condensator, pentru a-și recupera funcția de schimb de căldură. Această procedură durează de obicei 2-10 minute în timpul funcționării dezghețării și opririi ventilatorului unității interioare. După decongelare, se reia automat modul ÎNCĂLZIRE.

Mod dry

DRY

Această funcție reduce umiditatea aerului pentru a face camera mai confortabilă.

Pentru a seta DRY apăsați **MODE** până DRY apare pe display. O funcție automată de cicluri de răcire alternativă și ventilare de aer este activată.

Mod fan (nu butonul fan)

FAN

Aparatul de aer condiționat funcționează numai cu ventilație.

Pentru a seta modul FAN apăsați **MODE** până apare pe display.

Mod Auto

AUTO

Mod automat

Pentru a activa modul de operare AUTO, apăsați butonul **MODE** de pe telecomandă până simbolul AUTO apare pe display. În modul AUTO, aerul condiționat va funcționa automat în funcție de temperatura camerei.

Funcția DISPLAY (ecran unitate interioară)



Porniți / opriți afișajul LED de pe panou

Apăsați **OPTION** prima dată, selectați DISPLAY apăsând butonul sau până simbolul DISPLAY clipește; Apăsați **OPTION** din nou pentru a opri afișajul LED de pe panou, și **DISPLAY** apare pe afișajul telecomenzii. Repetați pentru a porni afișajul LED.

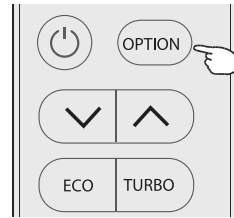

Funcția ECO



Aerul condiționat funcționează în mod economic

Doar în modul de încălzire sau răcire, apăsați butonul ECO și simbolul ECO va apărea pe afișaj, aparatul de aer condiționat va funcționa în procesul de economisire a energiei. Pentru a anula această funcție, apăsați MODE pentru a schimba alt mod sau apăsând din nou butonul ECO.

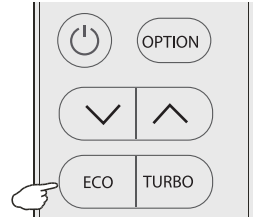

Funcția TURBO



Pentru a activa funcția turbo, apăsați butonul TURBO sau apăsați butonul FAN până când simbolul  apare pe display.

Pentru a anula această funcție, apăsați FAN pentru a comuta o altă viteză a ventilatorului sau apăsați din nou butonul TURBO.

În modul AUTO / HEAT / COOL / FAN, când selectați funcția TURBO, aceasta va utiliza cea mai mare setare a ventilatorului pentru a sufla un flux puternic de aer.

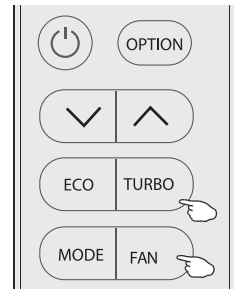

Funcția SLEEP



Apăsați OPTION prima dată, selectați SLEEP apăsând butonul \wedge sau \vee până simbolul SLEEP clipește; Apăsați OPTION din nou pentru a activa funcția SLEEP, și SLEEP apare pe display. Repetați pentru a dezactiva funcția După 10 ore de rulare în modul SLEEP, aerul condiționat va reveni la modul de setare anterior.

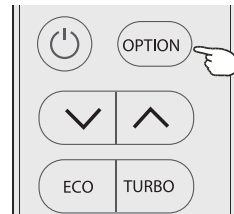

Funcția ANTI-FUNGICĂ



Apăsați OPTION prima dată, selectați MILDEW apăsând butonul \wedge sau \vee până simbolul MILDEW clipește; Apăsați OPTION din nou pentru a activa funcția MILDEW și **MILDEW** va apărea pe display. Repetați pentru a dezactiva această funcție. Această funcție permite aerului condiționat să sufle aer aproximativ 15 minute pentru a usca părțile interioare pentru a evita mucegaiul, atunci când aerul condiționat este oprit.

Notă: Funcția MILDEW este disponibilă doar în modul DRY / COOLING

Funcția SELF-CLEAN



Opriiți aparatul de aer condiționat apăsând

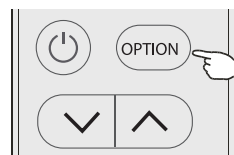

Apăsați **OPTION** prima dată, selectați **CLEAN** apăsând butonul \wedge sau \vee și simbolul **CLEAN** va clipi; Apăsați **OPTION** din nou pentru a activa funcția **[CLEAN]**. Repetați pentru a dezactiva această funcție.

1. Această funcție ajută la îndepărtarea acumulată a murdăriei, bacteriilor, etc din evaporator.
2. Această funcție va rula aproximativ 30 de minute și va reveni la modul de setare. Puteți apăsa \odot sau "**Mod**" pentru a anula această funcție în timpul procesului. Veți auzi 2 sunete atunci când este finalizat sau anulat.
3. Este normal dacă există zgomote în timpul acestui proces, deoarece materialele din plastic se extind datorită căldurii și se contractă datorită frigului.
4. Vă recomandăm să folosiți această funcție cu următoarea condiție ambientală pentru a evita anumite caracteristici de protecție a siguranței.

Unitatea interioară	Temp<30°C
Unitatea exterioară	5°C <Temp<30°C

5. Vă sugerăm să operați această funcție o dată la 3 luni.

Funcția de încălzire 8°C H



Poate fi folosită doar în modul încălzire

1. Apăsați **OPTION** prima dată, selectați 8°C apăsând butonul \wedge sau \vee până 8°C H clipește; Apăsați **OPTION** pentru a activa funcția 8°C, și 8 **[8°C H]** va apărea pe display. Repetați pentru a dezactiva această funcție.
2. Această funcție permite setarea temperaturii la 8°C când este setată funcția încălzire.

Funcția TIMER



Pentru a seta pornirea / oprirea automată a aparatului de aer condiționat

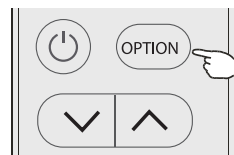

Pentru pornire **TIMER**, înainte de a continua: Opriiți aparatul de aer condiționat (cu butonul \odot). Programați modul de lucru cu butonul **MODE** și viteza ventilatorului cu buton **FAN**.

Setare / modificare / temporizator:

1. Apăsați **OPTION** prima dată, selectați **Timer** apăsând butonul \wedge sau \vee până simbolul **TIMER** clipește;
2. Apăsați **OPTION** din nou, simbolul va **5.0 h** va apărea și **TIMER** va clipi;

Pentru a seta cronometrul sau a schimba cronometrul:

- (1) Apăsați butonul \wedge sau \vee pentru a seta timpul timer-ului (Crește sau scade la intervale de jumătate de oră) simbolurile **h** și **TIMER** clipește
- (2) Apăsați **OPTION** sau așteptați 5 secunde fără nicio operație pentru a confirma cronometrul, setarea prealabilă **5.0 h** și simbolul **[TIMER]** va apărea pe display

Pentru a anula timer-ul (daca este pornit)

Apăsați **OPTION** sau așteptați 5 secunde fără nicio operație pentru a anula timer-ul



Figura 1
Timer pornit cand se oprește



Figura 2
Timer oprit când se pornește

Notă: Toate procesările ar trebui să fie operate în 5 secunde, în caz contrar, prelucrarea va fi anulată.

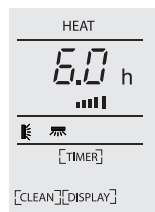
I FEEL function

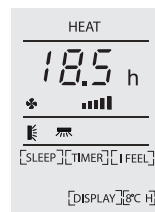

Apăsați **OPTION** prima dată , selectați I FEEL apăsând butonul \wedge sau \vee până simbolul I FEEL clipește; Apăsați **OPTION** din nou pentru a activa funcția [I FEEL]. Repetați pentru a dezactiva funcția.

Această funcție permite telecomenzii să măsoare temperatura din locația sa actuală și să transmită acest semnal de 7 ori în 2 ore aparatului de aer condiționat pentru a permite aparatului de aer condiționat să optimizeze temperatura din jurul tău și să asigure confortul maxim. Se va dezactiva automat 2 ore mai târziu, sau temperatura interioară depășește 0 ~ 50°C.

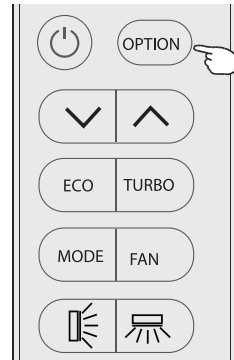

Utilizarea temperaturii

Aparatul de aer condiționat este programat pentru condiții de viață confortabile și potrivite, ca mai jos, dacă este utilizat în afara condițiilor, anumite funcții de protecție și de siguranță ar putea intra în vigoare.

Aer condiționat fix:

Temperatură	Mod		
	Răcire	Încălzire	Uscare
Temperatura camerei	17°C~32°C	0°C~27°C	17°C~32°C
Temperatura exterioară	15°C~43°C pentru climat T1	-7°C~24°C	15°C~43°C pentru climat T1
	15°C~52°C pentru climat T3		15°C~52°C pentru climat T1

Invertor aer condiționat:

Temperatură	Mod		
	Răcire	Încălzire	Uscare
Temperatura camerei	17°C~32°C	0°C~30°C	17°C~32°C
Temperatura exterioară	15°C~53°C	-20°C~30°C	15°C~53°C
	-15°C~53°C Pentru modelele cu sistem de răcire la temperatură joasă		-15°C~53°C Pentru modelele cu sistem de răcire la temperatură joasă

⚠ ATENȚIE!

- Unitatea nu funcționează imediat dacă este pornită după ce a fost oprită sau după schimbarea modului în timpul funcționării. Aceasta este o acțiune normală de autoprotecție, trebuie să așteptați aproximativ 3 minute.
- Capacitatea și eficiența sunt în funcție de testul efectuat la funcționarea cu sarcină completă (se solicită viteza cea mai mare a motorului interior a ventilatorului și unghiul maxim deschis al clapelor și deflectoarelor.)

MANUAL DE INSTALARE

Aspecte Importante

- Aparatul de aer condiționat pe care îl cumpărați trebuie să fie instalat de persoane autorizate, iar Manualul de instalare este folosit numai de către personalul de instalare profesionist! Specificațiile de instalare ar trebui să facă obiectul reglementărilor noastre de service post-vânzare.
- Când umpleți agentul frigorific, oricare dintre operațiunile dvs. nepotrivite poate cauza vătămări grave sau vătămări ale corpului sau ale obiectelor
- Un test de scurgere trebuie făcută după terminarea instalării
- Trebuie să faceți inspecția de siguranță înainte de a face întreținerea sau de a repara un aparat de aer condiționat folosind agent frigorific pentru a vă asigura că riscul de incendiu este redus la minimum.
- Este necesar să acționați aparatul în conformitate cu o procedură controlată pentru a vă asigura că orice risc generat de gazul sau vaporii combustibili în timpul funcționării este redus la minimum.
- Cerințele privind greutatea totală a agentului frigorific umplut și suprafața unei camere care urmează să fie echipată cu aer condiționat (sunt prezentate ca în tabelele următoare GG.1 și GG.2)



Sarcina maximă și suprafața minimă necesară

$$m_1 = (4 \text{ m}^3) \times \text{LFL}, m_2 = (26 \text{ m}^3) \times \text{LFL}, m_3 = (130 \text{ m}^3) \times \text{LFL}$$

În cazul în care LFL este limita inferioară inflamabilă în kg/m³, R290 LFL is 0.038 kg/m³, R32 LFL is 0.038 kg/m³.

F sau aparatele cu o încărcătura $m_1 < M = m_2$:

Încărcătura maximă într-o cameră trebuie să fie în conformitate cu:

$$m_{\max} = 2.5 \times (\text{LFL})^{5/4} \times h_0 \times (A)^{1/2}$$

Suprafața minimă necesară A_{\min} pentru instalarea unui aparat cu încărcătura refrigerantului M (kg) trebuie să fie în conformitate cu:

$$A_{\min} = (M / (2.5 \times (\text{LFL})^{5/4} \times h_0))^2$$

Unde:

m_{\max} este sarcina maximă admisă într-o cameră, în kg ;

M este cantitatea de încărcare a agentului frigorific în aparat, în kg;

A_{\min} este suprafața minimă necesară a camerei, în m²;

A este zona camerei, în m²;

LFL este limita inferioară inflamabilă, în kg/m³;

h_0 este înălțimea de instalare a aparatului, în metri pentru calculul m_{\max} sau A_{\min} , 1.8 m pentru montarea pe perete.

Tabel GG.1 - Sarcina maximă (kg)

Categorie	LFL (kg/m ³)	h ₀ (m)	Aria camerei (m ²)						
			4	7	10	15	20	30	50
R290	0.038	0.6	0.05	0.07	0.08	0.1	0.11	0.14	0.18
		1	0.08	0.11	0.13	0.16	0.19	0.2	0.3
		1.8	0.15	0.2	0.24	0.29	0.34	0.41	0.53
		2.2	0.18	0.24	0.29	0.36	0.41	0.51	0.65
R32	0.306	0.6	0.68	0.9	1.08	0.32	1.53	1.87	2.41
		1	1.14	1.51	1.8	2.2	2.54	3.12	4.02
		1.8	2.05	2.71	3.24	3.97	4.58	5.61	7.254
		2.2	2.5	3.31	3.96	4.85	5.6	6.86	8.85

Tabel GG.2 - Aria minimă (m²)

Categorie	LFL (kg/m ³)	h ₀ (m)	Sarcina maximă (M) (kg) Aria minimă a camerei (m ²)						
			4	7	10	15	20	30	50
R290	0.038		0.152kg	0.228kg	0.304kg	0.456kg	0.608kg	0.76kg	0.988kg
		0.6		82	146	328	584	912	1514
		1		30	53	118	210	328	555
		1.8		9	16	36	65	101	171
		2.2		6	11	24	43	68	115
R32	0.306		1.224kg	1.836kg	2.448kg	3.672kg	4.896kg	6.12kg	7.956kg
		0.6		29	51	116	206	321	543
		1		10	19	42	74	116	196
		1.8		3	6	13	23	36	60
		2.2		2	4	9	15	24	40

Pincipii de siguranță pentru Instalare

1. Siguranța amplasării

- Flacără deschisă interzisă
- Ventilare Necesară

2. Siguranța operării

- Electricitate statică
- Trebuie să purtați îmbrăcăminte de protecție și mănuși anti-stactice.
- Nu folosiți telefonul mobil

3. Siguranța Instalării

- Detector de scurgeri de refrigerant
- Locația de instalare adecvată

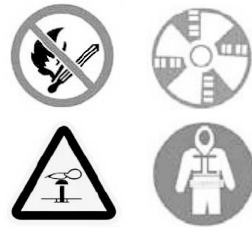

Țineți cont de:

1. Locul de instalare trebuie să fie într-un loc bine ventilat.
2. Locul pentru instalarea și întreținerea unui aparat de aer condiționat folosind frigorigerul R290 trebuie să fie în afara focului deschis, fum sau orice altă sursă de căldură mai mare de 370, care produce cu ușurință foc deschis; Locul pentru instalarea și întreținerea unui aparat de aer condiționat folosind frigorigerul R32 trebuie să fie ferite de foc deschis sau orice altă sursă de căldură mai mare de 548, care produce cu ușurință foc deschis.
3. Când instalați un aparat de aer condiționat, este necesar să luați măsuri anti-stactice adecvate, cum ar fi îmbrăcăminte antistatică și / sau mănuși.
4. Este necesar să alegeți locul convenabil pentru instalare sau întreținere, unde intrările și ieșirile de aer ale unităților interioare și exterioare nu trebuie să fie înconjurate de obstacole sau în apropierea oricărei surse de căldură sau a mediului combustibil și / sau exploziv.
5. Dacă unitatea interioară suferă scurgeri de agent frigoriger în timpul instalării, este necesar să opriți imediat supapa unității exterioare și tot personalul trebuie să iasă până la scurgerea completă a agentului frigoriger timp de 15 minute. În cazul în care produsul este deteriorat, este necesar să transportați un astfel de produs deteriorat în service și este interzis să sudați conducta de refrigerent sau să efectuați alte operații.
6. Este necesar să alegeți locul în care aerul de intrare și de ieșire al unității interioare este echilibrat.
7. Este necesar să evitați locurile în care există alte produse electrice, mufe și prize pentru comutator de putere, dulap de bucătărie, pat, canapea și alte obiecte de valoare chiar sub liniile de pe două laturi ale unității interioare.

Unelte Speciale

Numele Unelei	Cerință (e) pentru utilizare
Mini pompă de vid	Ar trebui să fie o pompă de vid rezistentă la explozie; poate asigura o anumită precizie, iar gradul său de vid ar trebui să fie mai mic de 10Pa.
Dispozitiv de umplere	Ar trebui să fie un dispozitiv special de umplere anti-explozie; să aibă o anumită precizie, iar abaterea sa de umplere ar trebui să fie mai mică de 5g.
Detector de scurgeri	Ar trebui calibrat regulat; iar rata de scurgere anuală nu trebuie să depășească 10g.
Detector de concentrație	A. Locul de întreținere trebuie să fie echipat cu un detector de concentrație a agentului frigorific combustibil de tip fix și conectat la un sistem de alarmă de salvagardare; eroarea sa nu trebuie să fie mai mare de 5%. B. Locul de instalare trebuie să fie echipat cu un detector portabil de concentrație de refrigerant portabil, care să poată realiza o alarmă sonoră și vizuală la două niveluri; eroarea sa nu trebuie să fie mai mare de 10%. C. Detectoarele de concentrație trebuie calibrate regulat. D. Este necesar să verificați și să confirmați funcțiile înainte de a utiliza detectoarele de concentrație.
Manometru	A. Manometrele trebuie calibrate regulat. B. Manometrul utilizat pentru refrigerantul 22 poate fi utilizat pentru agentul frigorific R290 și R161; manometrul utilizat pentru R410A poate fi utilizat pentru agentul frigorific 32.
Stingător de foc	La instalarea și întreținerea unui aparat de aer condiționat, este necesar să aveți extincitoare (e). Pe locul de întreținere, ar trebui să existe două sau mai multe tipuri de pulberi uscate, dioxid de carbon și stingătoare cu spumă. Astfel de stingătoare ar trebui să fie amplasate în poziții stipulate, cu etichete sugestive și în locuri la îndemână.

Selectarea locului de instalare

Unitatea interioară

- Instalați unitatea interioară pe un perete puternic care nu este supus vibrațiilor.
- Porturile de intrare și de ieșire nu trebuie împiedicate: aerul ar trebui să poată sufla în toată camera.
- Nu instalați unitatea în apropierea unei surse de căldură, aburi sau gaze inflamabile.
- Nu instalați unitatea într-un loc care va fi expusă la lumina directă a soarelui.
- Selectați un loc unde apa condensată poate fi evacuată cu ușurință și unde este ușor conectată la unitatea exterioară.
- Verificați funcționarea aparatului în mod regulat și rezervați spațiile necesare, așa cum se arată în imagine.
- Selectați un loc în care filtrul poate fi scos cu ușurință.

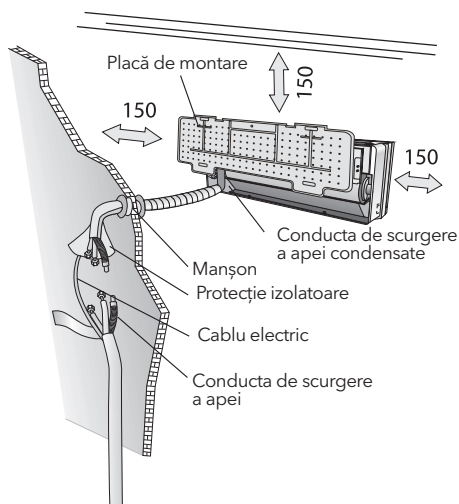

Unitatea exterioară

- Nu instalați unitatea exterioară în apropierea surselor de căldură, aburi sau gaze inflamabile.
- Nu instalați unitatea în locuri în care exista curenți de aer sau în locuri prăfuite.
- Nu instalați unitatea în zone prin care trec oamenii deseori. Selectați un loc în care descărcarea de aer și sunetul de funcționare nu vor deranja vecinii.
- Evitați instalarea unității în locuri care sunt expuse la lumina directă a soarelui (în cazul în care este necesar să folosiți o protecție, care să nu interfereze cu fluxul de aer). Rezervați spațiile așa cum se arată în imagine pentru ca aerul să circule liber.
- Instalați unitatea exterioară într-un loc sigur și solid.
- Dacă unitatea exterioară este supusă vibrațiilor, așezați garnituri de cauciuc pe picioarele unității.

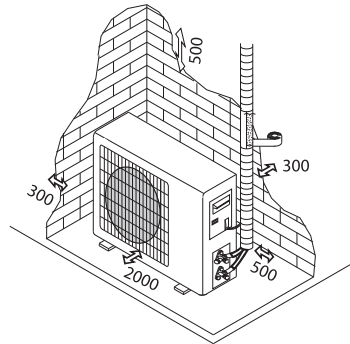

Spațiu minim de păstrat (mm) afișat în imagine

Diagrama Instalării

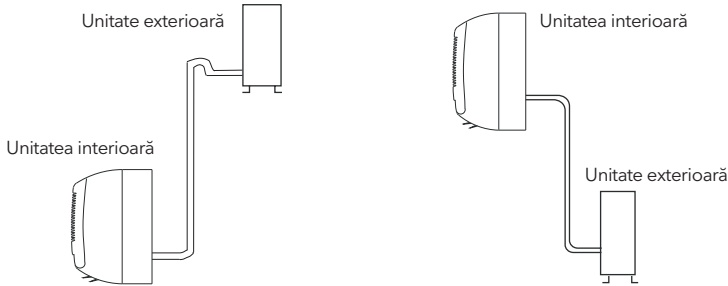

Cumpărătorul trebuie să se asigure că persoana și / sau compania care trebuie să instaleze, să întrețină sau să repare acest aparat de aer condiționat să aibă calificări și experiență cu aceste produse.

Instalarea Unității Interioare

Înainte de a începe instalarea, decideți poziția unităților interioare și exterioare, ținând cont de spațiul minim din jurul unităților.

ATENȚIE!

- Nu instalați aparatul de aer condiționat într-o camera cu umezeală, cum ar fi o baie sau o spălătorie etc
- Locul de instalare trebuie să fie de 250 cm sau mai mult deasupra podelei.

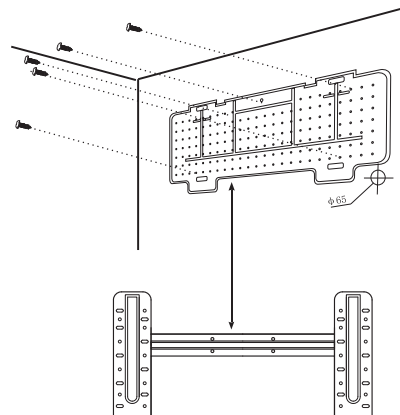

Pentru instalare, procedați după cum urmează:**Instalarea plăcii de montare**

1. Montați întotdeauna panoul posterior pe orizontală și vertical
2. Faceți găuri adânci de 32 mm în perete pentru a fixa panoul;
3. Introduceți ancorele de plastic în gaură;
4. Fixați panoul posterior pe perete cu șuruburile de fixare furnizate
5. Asigurați-vă că panoul din spate a fost fixat suficient cât să reziste la greutate

Notă: Forma plăcii de montare poate fi diferită de cea de mai sus, dar metoda de instalare este similară.

Forarea unei găuri în perete pentru conducte

1. Faceți gaura pentru conductă ($\phi 65$) în perete, ușor înclinată în jos spre partea exterioară.
2. Introduceți manșonul conductei în gaură pentru a împiedica deteriorarea conductelor de conectare și a cablurilor la trecerea prin orificiu.

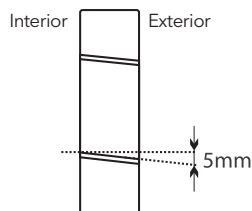

ATENȚIE! Gaura trebuie să se încline în jos spre exterior

Notă: Mențineți conducta de scurgere în jos în direcția orificiului de perete, în caz contrar pot apărea scurgeri.

Conexiuni electrice - Unitatea Interioară

1. Deschideți panoul frontal.
2. Scoateți capacul conform indicațiilor din imagine (prin scoaterea unui șurub sau ruperea cârligelor).
3. Pentru conexiunile electrice, consultați diagrama circuitului din partea dreaptă a unității de sub panoul frontal.
4. Conectați firele cablurilor la bornele șuruburilor urmând numerotarea. Utilizați dimensiunea sârmei adecvate la intrarea electrică (vezi placa de identificare a unității) și în conformitate cu toate cerințele actuale ale codului de siguranță național.

ATENȚIE!

- Cablul care leagă unitățile exterioare și interioare trebuie să fie adecvat pentru utilizare în exterior.
- Ștecherul trebuie să fie accesibil și după instalarea aparatului, astfel încât să poată fi scos la nevoie. Trebuie asigurată înpământare eficientă.
- Dacă cablul de alimentare este deteriorat, acesta trebuie înlocuit de un centru de service autorizat.

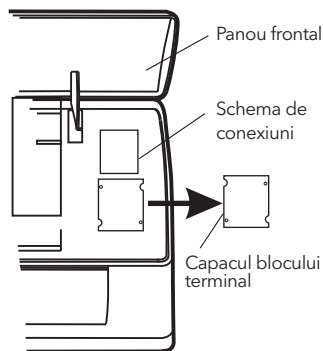

Notă: În mod opțional, firele pot fi conectate la PCB-ul principal al unității interioare de către producător, conform modelului fără bloc de borne.

Conducte de agent frigorific

Conducta poate fi rulată în cele 3 direcții indicate de numerele din imagine. Când conducta este rulată în direcția 1 sau 3, tăiați o creastătură de-a lungul conductei de pe partea unității interioare cu un cutter.

Rulați conducta în direcția orificiului pe perete și legați conductele de cupru, conducta de scurgere și cablurile de alimentare împreună cu banda cu conducta de scurgere în partea de jos, astfel încât apa să curgă liber.

- Nu scoateți capacul din țeavă până la conectarea acestuia, pentru a evita pătrunderea umezelii sau a murdăriei.
- Dacă țeava este îndoită sau trasă prea des, va deveni rigidă. Nu îndoiți conducta de mai mult de trei ori odată.
- Când extindeți țeava rulată, îndreptați țeava, desfășcând-o ușor, așa cum se arată în imagine.

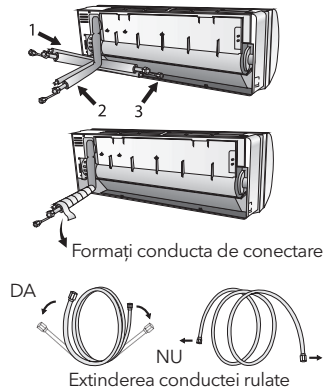

Conexiuni la unitatea interioară

1. Scoateți capacul tubului unității interioare (verificați dacă nu există resturi în interior).
2. Introduceți piulița și creați o flanșă la capătul extrem al conductei de conectare.
3. Strângeți conexiunile utilizând două chei care lucrează în direcții opuse.
4. Pentru agentul frigorific R32 / R290, conectorii mecanici trebuie să fie în exterior.

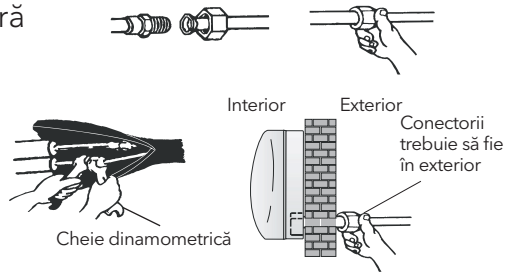

Drenarea cu apă condensată a unității interioare

Drenarea cu apă condensată a unității interioare este fundamentală pentru succesul instalației.

1. Puneți furtunul de scurgere sub conductă.
2. Furtunul de scurgere trebuie să se încline în jos pentru a ajuta la scurgere.
3. Nu îndoiți furtunul de scurgere și nu-l lăsați proeminent sau răsucit și nu puneți capătul în apă. Dacă o extensie este conectată la furtunul de scurgere, asigurați-vă că aceasta este întârziată când trece în unitatea interioară.
4. În cazul în care conducta este instalată la dreapta, conductele, cablul de alimentare și furtunul de evacuare trebuie să fie blocate și fixate pe partea din spate a unității cu o conexiune de conductă.
 1. Introduceți conexiunea conductei în slot.
 2. Apăsăți pentru a uni conexiunea conductei la bază.

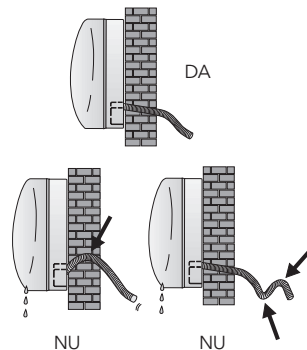

Instalarea unității interioare

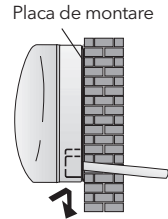
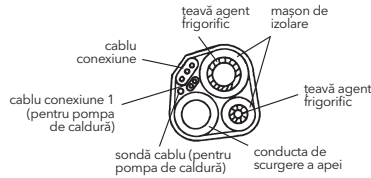

După ce ați conectat conducta conform instrucțiunilor, instalați cablurile de conectare. Acum instalați conducta de scurgere. După conectare, întindeți conducta, cablurile și conducta de scurgere cu materialul izolat.

1. Aranjați țevile, cablurile și furtunul de scurgere.
2. Lipiți îmbinările țevii cu material izolat, fixându-l cu bandă vinilică.
3. Rulați țeava legată, cablurile și conducta de scurgere prin orificiul de perete și montați unitatea interioară pe partea superioară a plăcii de montare sigur.
4. Apăsați și împingeți bine partea inferioară a unității interioare împotriva plăcii de montaj.

Instalarea unității exterioare

- Unitatea exterioară trebuie instalată pe un perete solid și fixată în siguranță.
- Următoarea procedură trebuie respectată înainte de conectarea conductelor și a cablurilor de conectare
- Alegeți cea mai bună poziție pe perete și lăsați suficient spațiu pentru a putea efectua întreținerea cu ușurință.
- Fixați suportul pe perete cu ajutorul unor ancore cu șuruburi care sunt adecvate în special tipului de perete; Folosiți o cantitate mai mare de ancore cu șurub decât este necesară în mod normal pentru greutatea pe care trebuie să o suporte pentru a evita vibrațiile în timpul funcționării și a rămâne fixate în aceeași poziție ani de zile fără ca șuruburile să se desprindă.
- Unitatea trebuie instalată în conformitate cu reglementările naționale.

Drenarea cu apă condensată a unității exterioare (numai pentru modelele cu pompă de căldură)

Apa condensată și gheața formată în unitatea exterioară în timpul funcționării pot fi drenate departe de conducta de scurgere

1. Fixați orificiul de scurgere în gaura de 25 mm plasată în partea unității, așa cum se arată în imagine.
2. Conectați portul de scurgere și conducta de scurgere. Atenție la scurgerea apei într-un loc adecvat.

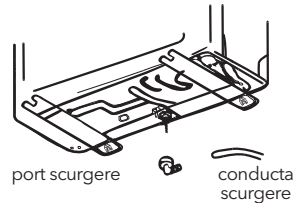

Conexiuni electrice

1. Scoateți mânerul de pe placa din dreapta a unității exterioare.
2. Conectați cablul de conectare la placa de borne. Cablarea trebuie să se potrivească cu cea a unității interioare.
3. Fixați cablul de conectare la prindere cu prindere de sârmă.
4. Confirmați dacă s-a fixat corect firul.
5. Trebuie asigurată o împământare eficientă.
6. Recuperați mânerul.

diagrama de cablare pe partea din spate a capacului

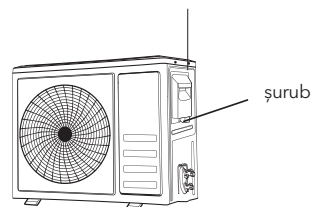

Conectarea conductelor

Înșurubați piulițele la cuplajul unității exterioare cu aceleași proceduri de strângere descrise pentru unitatea interioară. Pentru a evita scurgerile, acordați atenție următoarelor puncte:

1. Strângeți piulițele folosind două chei. Aveți grijă să nu deteriorați conductele.
2. Dacă cuplul de strângere nu este suficient, probabil va exista o scurgere. Cu un cuplu de strângere excesiv, vor exista, de asemenea, unele scurgeri, deoarece flanșa ar putea fi deteriorată.
3. Sistemul de siguranță constă în strângerea conexiunii prin utilizarea unei chei de fixare și a unei chei dinamometrice.

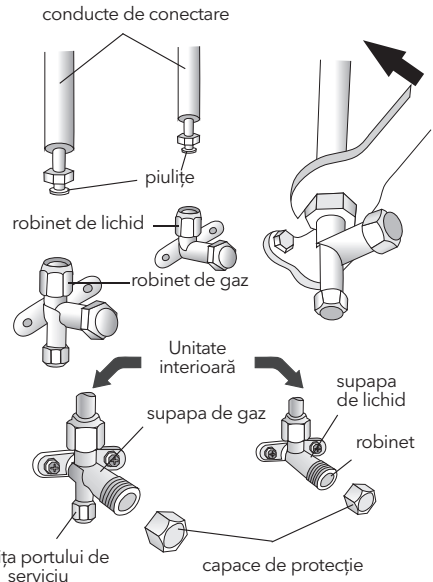

Scurgere

Aerul și umiditatea rămase în circuitul refrigerantului pot cauza defecțiuni ale compresorului. După ce ați conectat unitățile interioare și exterioare, drenați aerul și umiditatea din circuitul agentului frigorific folosind o pompă de vid.

Inspekția sub presiune a agentului frigorific

Agent frigorific R290: 0,4-0,6 Mpa; Gama de înaltă presiune pentru evacuarea aerului: 1,5-2,0Mpa; Raza de răcire cu presiune joasă de revenire în aer R32: 0,8-1,2Mpa; Gama de înaltă presiune de evacuare a aerului: 3,2-3,7Mpa;

Înseamnă că sistemul de refrigerare sau agentul frigorific al unui aparat de aer condiționat este anormal dacă intervalele de presiune de evacuare a aerului și de retur de aer ale compresorului detectat depășesc, în mare măsură, intervalele de măsurare.

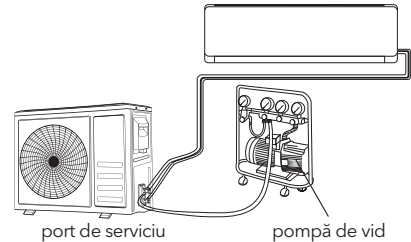

Scurgerea

Aerul și umiditatea lăsate în interiorul ionului circulant al agentului frigorific pot provoca defecțiuni ale compresorului. După ce ați conectat unitățile interioare și exterioare, drenați aerul și umiditatea din circulația agentului frigorific folosind o pompă vacuum.

1. Deșurubați și scoateți capacele din sensul 2 și 3 supape de cale
2. Deșurubați și scoateți capacul din portul de service.
3. Conectați furtunul pompei de vid la portul de service.
4. Operați pompa de vid timp de 10 - 15 minute până când a fost atins un vid absolut de 10 mm Hg.
5. Cu pompa de vid încă în funcțiune, închideți butonul de joasă presiune de pe cuplajul pompei de vid. Oprțiți pompa de vid.
6. Deschideți supapa cu 2 direcții cu 1/4 rotire și apoi închideți-o după 10 secunde. Verificați existența unor scurgeri la toate îmbinările cu ajutorul săpunului lichid sau a unui dispozitiv electronic de scurgere.
7. Rotiți corpul supapelor cu 2 căi și 3 căi. Deconectați furtunul pompei de vid.
8. Înlocuiți și strângeți toate capacele supapelor.

Diagrama valvei

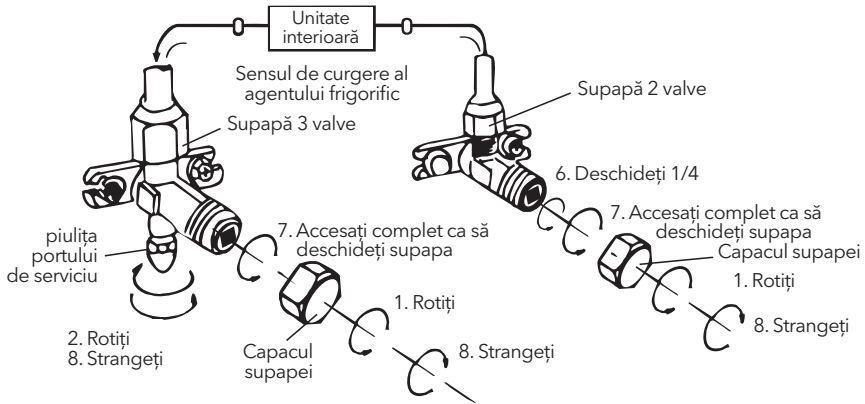
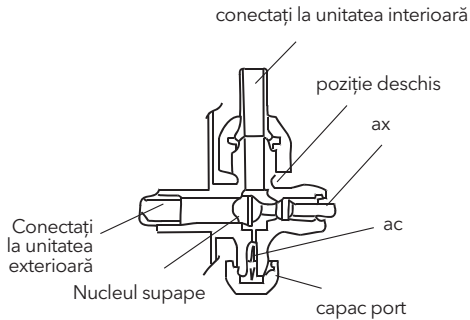

Test de operare

1. Acoperiți pentru izolarea vântului în jurul articulațiilor unității exterioare și fixați cu bandă izolatoare.
2. Fixați partea care depășește cablul de semnal la conducte sau la unitatea exterioară.
3. Fixați conducta pe perete (după ce ați acoperit-o cu bandă izolatoare) folosind cleme sau introduceți-le în fante de plastic.
4. Sigilați gaura din perete prin care trece conducta, astfel încât să nu se umple cu aer sau apă.

Testul unității interioare

- Pornirea și oprirea funcționează normal?
- MODE operează normal?
- Punctul de reglaj și TIMER funcționează corect?
- Fiecare lampă se aprinde normal?
- Clapeta pentru direcția fluxului de aer funcționează normal?
- Apa condensată este drenată în mod regulat?

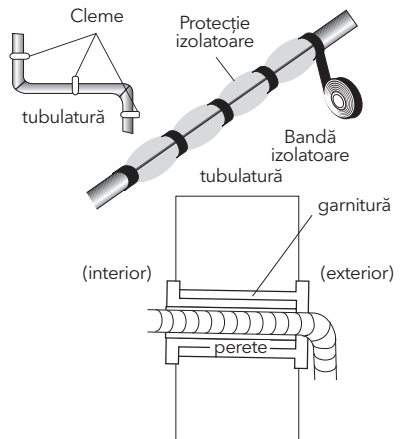

Testul unității Exterioare

- Există zgomot anormal sau vibrație în timpul funcționării?
- Zgomotul, fluxul de aer sau scurgerea apei condensate ar putea perturba vecinii?
- Există scurgeri de lichid de răcire?

Notă: Controlerul electronic permite compresorului să pornească la numai trei minute după ce tensiunea a ajuns în sistem.

INFORMAȚII PENTRU INSTALATOR

MODEL capacitate (Btu/h)	9k/12k	18k/24k
Lungimea conductei cu încărcare standard	5m	5m
Distanța maximă între unitatea interioară și cea exterioară	15m	15m
Taxa suplimentară de agent frigorific	20g/m	30g/m
Max. dif. la nivelul dintre unitatea interioară și cea exterioară	5m	5m
Tip de agent frigorific ¹	R410A	R410A

¹ Consultați eticheta de evaluare a datelor lipită pe unitatea exterioară.

Cuplul de strângere pentru capetele de protecție și conectarea flanșei

ȚEAVĂ	Cuplu de strângere [N x m]	Forța corespondentă (folosind o cheie de 20cm)		Cuplu de strângere [N x m]
1/4" (φ6)	15 - 20	rezistența la încheietura mâinii	Piulița portului de service	7 - 9
3/8" (φ9.52)	31 - 35	rezistența brațului	Capacele de protecție	25 - 30
1/2" (φ12)	35 - 45	rezistența brațului		
5/8" (φ15.88)	75 - 80	rezistența brațului		

MODEL capacitate (Btu/h)	9k/12k	18k/24k
Lungimea conductei cu încărcare standard	5m	5m
Distanța maximă între unitatea interioară și cea exterioară	25m	25m
Taxa suplimentară de agent frigorific	15g/m	25g/m
Max. dif. la nivelul dintre unitatea interioară și cea exterioară	10m	10m
Tip de agent frigorific ¹	R32/R290	R32/R290

¹ Consultați eticheta de identificare a datelor lipită pe unitatea exterioară.

² Suma totală a taxei trebuie să depășească valoarea maximă, conform tabelului GG.1

Suma totală a taxei trebuie să depășească valoarea maximă, conform tabelului gg.1

ȚEAVĂ	Cuplu de strângere [N x m]	Forța corespondentă (Folosind o cheie de 20cm)		Cuplu de strângere [N x m]
1/4" (φ6)	15 - 20	rezistența la încheietura mâinii	Piulița portului de service	7 - 9
3/8" (φ9.52)	31 - 35	rezistența brațului	Capacele de protecție	25 - 30
1/2" (φ12)	35 - 45	rezistența brațului		
5/8" (φ15.88)	75 - 80	rezistența brațului		

Schema de conexiuni

Pentru diferite modele, schema de cablare poate fi diferită. Vă rugăm să consultați schemele de cablaj lipite pe unitatea interioară și respectiv unitatea exterioară.

Pe unitatea interioară, schema de cablare este lipită sub panoul frontal;

Pe unitatea exterioară, schema de cablare este lipită pe partea din spate a capacului mânerului exterior.

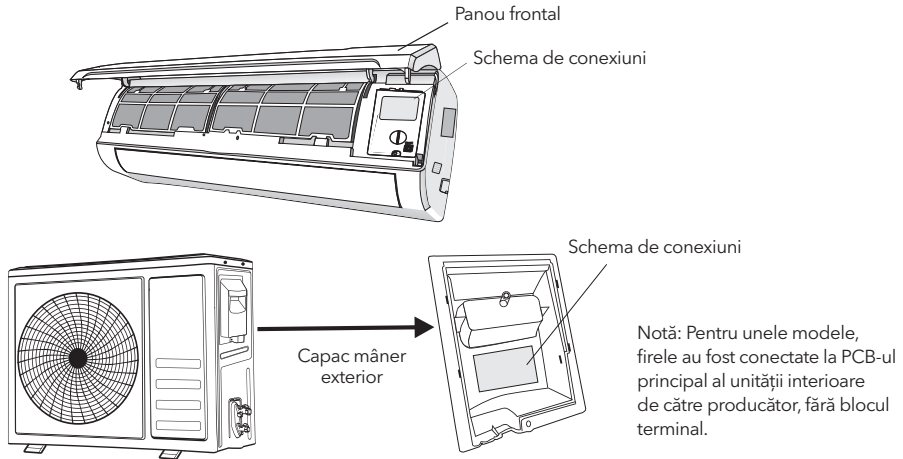

Specificații cabluri

PORNIT-OPRIT MODEL capacitate (Btu/h)		9k	12k	18k	24k
		zona de secțiune			
Cablul de alimentare	N	1.0mm ² AWG18	1.0mm ² (1.5mm) ² AWG18 (AWG16)	1.5mm ² AWG16	2.5mm ² AWG14 H05RN-F
	L	1.0mm ² AWG18	1.0mm ² (1.5mm) ² AWG18 (AWG16)	1.5mm ² AWG16	2.5mm ² AWG14 H05RN-F
	E	1.0mm ² AWG18	1.0mm ² (1.5mm) ² AWG18 (AWG16)	1.5mm ² AWG16	2.5mm ² AWG14 H05RN-F
Conexiune cablu de alimentare	N	1.0mm ²	1.0mm ² (1.5mm) ²	1.5mm ²	0.75mm ²
	L	1.0mm ²	1.0mm ² (1.5mm) ²	1.5mm ²	0.75mm ²
	1	1.0mm ²	1.0mm ² (1.5mm) ²	1.5mm ²	0.75mm ²
	2	0.75mm ²	0.75mm ²	0.75mm ²	0.75mm ²
	3	0.75mm ²	0.75mm ²	0.75mm ²	0.75mm ²
	⊕	0.75mm ²	0.75mm ²	0.75mm ²	0.75mm ²

INVERTOR R410a MODEL capacitate (Btu/h)		9k	12k	18/22k	24k
		zona de secțiune			
Cablul de alimentare	N	1.0mm ² (1.5mm) ² AWG18 (AWG16)	1.0mm ² (1.5mm) ² AWG18 (AWG16)	1.5mm ² AWG16	2.5mm ² AWG14
	L	1.0mm ² (1.5mm) ² AWG18 (AWG16)	1.0mm ² (1.5mm) ² AWG18 (AWG16)	1.5mm ² AWG16	2.5mm ² AWG14
	E	1.0mm ² (1.5mm) ² AWG18 (AWG16)	1.0mm ² (1.5mm) ² AWG18 (AWG16)	1.5mm ² AWG16	2.5mm ² AWG14
Conexiune cablu de alimentare	N	1.0mm ² (1.5mm) ²	1.0mm ² (1.5mm) ²	1.5mm ²	0.75mm ²
	L	1.0mm ² (1.5mm) ²	1.0mm ² (1.5mm) ²	1.5mm ²	0.75mm ²
	1	1.0mm ² (1.5mm) ²	1.0mm ² (1.5mm) ²	1.5mm ²	0.75mm ²
		1.0mm ² (1.5mm) ²	1.0mm ² (1.5mm) ²	1.5mm ²	0.75mm ²

INVERTOR R32 MODEL capacitate (Btu/h)		9k	12k	18k	24k
		zona de secțiune			
Cablul de alimentare	N	1.5mm ²	1.5mm ²	1.5mm ²	2.5mm ²
	L	1.5mm ²	1.5mm ²	1.5mm ²	2.5mm ²
		1.5mm ²	1.5mm ²	1.5mm ²	2.5mm ²
Conexiune cablu de alimentare	N	0.75mm ²	0.75mm ²	0.75mm ²	0.75mm ²
	(L)	0.75mm ²	0.75mm ²	0.75mm ²	0.75mm ²
	1	0.75mm ²	0.75mm ²	0.75mm ²	0.75mm ²
		0.75mm ²	0.75mm ²	0.75mm ²	0.75mm ²

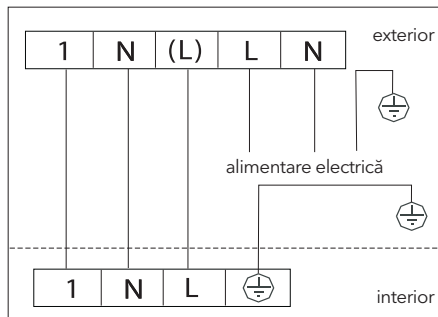

ÎNTREȚINERE

Întreținerea periodică este esențială pentru menținerea eficienței a aparatului de aer condiționat.
Înainte de a efectua orice întreținere, deconectați sursa de alimentare scoțând mufa din priză.

Unitatea interioară

Filtre anti-praf

1. Deschideți panoul frontal urmând direcția săgeții
2. Păstrând panoul frontal ridicat cu o mână, scoateți filtrul de aer cu cealaltă mână. Curățați filtrul cu apă; dacă filtrul este murdar cu ulei, acesta poate fi spălat cu apă caldă (care nu depășește 45 grade).
3. Se lasă să se usuce într-un loc răcoros și uscat.
4. Păstrând panoul frontal ridicat cu o mână, introduceți filtrul de aer cu cealaltă mână
5. Închideți

Filtrul electrostatic și deodorant (dacă este instalat) nu pot fi spălate sau regenerate și trebuie înlocuite cu filtre noi după fiecare 6 luni.

Curățarea convertorului de căldură

1. Deschideți panoul frontal al unității și trageți-l până atinge cea mai mare cursă, apoi scoateți-l din balamale pentru a facilita curățarea
2. Curățați unitatea interioară cu o cârpă cu apă (nu mai mare de 40 grade) și săpun neutru. Nu folosiți niciodată solvenți sau detergenți agresivi.
3. Dacă unitatea exterioară este înfundată, îndepărtați frunzele și deșeurile și îndepărtați praful cu jet de aer sau un pic de apă.

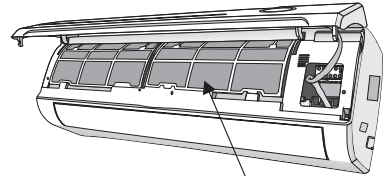
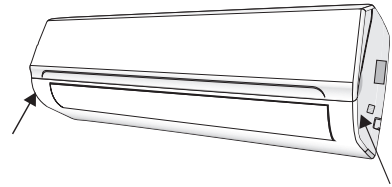

filtru anti-praf

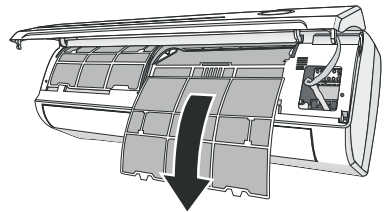

Sfârșitul sezonului de întreținere

1. Deconectați comutatorul automat sau mufa.
2. Curățați și înlocuiți filtrele
3. Într-o zi însorită, lăsați AC-UL să funcționeze în aer pentru câteva ore, astfel încât interiorul unității să se usuce complet.

Înlocuirea bateriilor

Când:

- Nu se aude un semnal sonor de confirmare de la unitatea interioară.
- Scoateți capacul din spate.

Cum:

- Take off the cover at back.
- Plasați bateriile noi respectând simbolurile + și -.

N.B: Folosiți numai baterii noi. Scoateți bateriile din telecomandă atunci când AC-ul nu este pornit.



Nu aruncați bateriile în gunoiul comun, trebuie aruncate în containerele speciale situate în punctele de colectare.

DIAGNOSTICARE

Defecțiuni	Cauze posibile
Aparatul nu funcționează	Întrerupere / priză scoasă.
	Motor deteriorat al ventilatorului interior / exterior.
	Întrerupător termomagnetic cu compresor defect.
	Dispozitiv de protecție sau siguranțe defectuoase.
	Conexiuni libere sau ștecher scos din priză
	Uneori nu mai funcționează pentru a proteja aparatul.
	Tensiune mai mare sau mai mică decât domeniul de tensiune.
	Funcție "Temporizator activat" activă
Placa de control electronică deteriorată.	
Miros ciudat	Filtru de aer murdar.
Zgomot de apă	Flux de lichid în circulația agentului frigorific.
O ceață fină iese din AC	Aceasta se produce atunci când aerul din cameră devine foarte rece, de exemplu în modurile COOLING sau DEHUMIDIFYING / DRY.
Zgomot ciudat	Acest zgomot se face prin extinderea sau contracția panoului frontal datorită variațiilor de temperatură și nu indică o problemă.
Flux de aer insuficient, fie cald sau rece	Setarea necorespunzătoare a temperaturii.
	Intrările AC-ului blocate
	Filtru de aer murdar.
	Viteza ventilatorului setată la minimum.
	Alte surse de căldură în cameră.
Fără agent frigorific.	
Aparatul nu răspunde la comenzi	Telecomanda nu este suficient de aproape de unitatea interioară.
	Bateriile telecomenzii trebuie înlocuite.
	Obstacole între telecomandă și receptor de semnal în unitatea interioară.
Ecranul este oprit	Funcție LIGHT activă.
	Pana de curent.
Oprii imediat aparatul de aer condiționat și întrerupeți sursa de alimentare în caz de:	Zgomote stranii în timpul funcționării.
	Placă de control electronică defectă.
	Siguranțe sau comutatoare defecte.
	Pulverizați apă sau aruncați obiecte în interiorul aparatului.
	Cabluri sau mufe supraîncălzite.
	Mirosuri foarte puternice provenind de la aparat.

Semnale de erori pe display			
În caz de eroare, afișajul de pe unitatea interioară arată următoarele coduri de eroare:			
Display	Descrierea problemei	Display	Descrierea problemei
E1	Defectul senzorului de temperatură interioară	E8	Defectul senzorului ext. de temperatură de descărcare
E2	Defecțiunea senzorului de temperatură a conductei interioare	E9	Defecțiunea modulului exterior IPM
E3	Defectul senzorului de temperatură a conductei exterioare	EA	Curentul exterior detectează defectele
E4	Scurgeri sau defecțiuni ale sistemului frigerant	EE	Defecțiune EEPROM PCB exterior
E6	Defecțiune a motorului interior al ventilatorului	EF	Defecțiune a motorului ventilatorului exterior
E7	Defectul senzorului exterior de temperatură	EH	Defectul senzorului de temperatură

INSTRUCȚIUNI PENTRU SERVICE

- Verificați informațiile din acest manual pentru a afla dimensiunile spațiului necesare pentru instalarea corectă a dispozitivului, inclusiv distanțele minime permise în comparație cu structurile adiacente.
- Aparatul trebuie instalat, funcționat și depozitat într-o cameră cu o suprafață mai mare d2 e 4m.
- Instalarea conductelor trebuie să fie minimă.
- Lucrările conductelor trebuie să fie protejate de deteriorarea fizică și nu trebuie instalate într-un spațiu neventilat dacă spațiul este mai mic de 4m.
- Respectarea reglementărilor naționale privind gazele trebuie respectată.
- Conexiunile mecanice trebuie să fie accesibile în scop de întreținere.
- Urmați instrucțiunile din acest manual pentru manipularea, instalarea, curățarea, întreținerea și eliminarea agentului frigorific.
- Asigurați-vă că deschiderile de ventilație nu sunt obstrucționate.
- NOTĂ:** Service-ul se efectuează numai conform recomandărilor producătorului.
- Atenție:** Aparatul trebuie depozitat într-o zonă bine ventilată, unde dimensiunea camerei corespunde zonei camerei, așa cum este specificat pentru funcționare.
- Avertisment:** aparatul trebuie să fie depozitat într-o cameră unde nu funcționează continuu flăcări deschise (de exemplu, un aparat cu gaz care funcționează) și surse de aprindere (de exemplu, un încălzitor electric care funcționează).
- Aparatul trebuie să fie depozitat astfel încât să se prevină deteriorarea mecanică.
- Este necesar ca oricine este chemat să lucreze pe un circuit de refrigerare să dețină un certificat valabil și actualizat de la o autoritate de evaluare acreditată de industrie și care să-și recunoască competența de a gestiona agenți frigorifici, în conformitate cu specificația de evaluare, recunoscut în sectorul industrial în cauză. Operațiunile de service trebuie efectuate numai în conformitate cu recomandările producătorului de echipamente. Operațiunile de întreținere și reparații care necesită asistența altor persoane calificate trebuie efectuate sub supravegherea persoanei competente pentru utilizarea de agenți frigorifici inflamabili.
- Fiecare procedură de lucru care afectează mijloacele de siguranță trebuie efectuată numai de persoane competente
- AVERTISMENT:**
 - Nu folosiți mijloace pentru a accelera procesul de decongelare sau pentru a curăța, altceva decât cele recomandate de producător.
 - Aparatul trebuie depozitat într-o cameră fără surse de aprindere continuă (de exemplu: flăcări deschise, un aparat cu gaz de funcționare sau un încălzitor electric de funcționare).
 - Nu străpungeți și nu ardeți.
 - Fiți conștienți de faptul că agenții de refrigerare nu pot conține miros



Atenție: Pericol de incendiu



Instrucțiuni de utilizare



Citiți manualul tehnic

16. Informații privind service-ul

1. Verificări pentru spațiu

Înainte de începerea lucrărilor la sistemele care conțin agenți frigorifici inflamabili, sunt necesare verificări de siguranță pentru a se asigura că riscul de aprindere este redus la minimum. Pentru repararea sistemului frigorific, se vor respecta următoarele precauții înainte de efectuarea lucrărilor la sistem.

2. Procedura de lucru

Lucrările se desfășoară în conformitate cu o procedură controlată, astfel încât să se reducă la minimum riscul de a exista un gaz sau vapori inflamabili în timpul lucrărilor.

3. Zona de lucru generală

Tot personalul de întreținere și alte persoane care lucrează în zona locală trebuie să fie instruite cu privire la natura lucrărilor desfășurate. Se va evita munca în spații închise. Zona din jurul spațiului de lucru este secționată. Asigurați-vă că, condițiile din zonă au fost securizate prin controlul materialelor inflamabile.

4. Verificarea prezenței agentului frigorific

Zona trebuie verificată cu un detector de refrigerare adecvat înainte și în timpul lucrului, pentru a se asigura că tehnicianul este conștient de atmosfera potențială inflamabilă. Asigurați-vă că echipamentul de detectare a scurgerilor care este utilizat este adecvat pentru utilizare cu agenți de răcire inflamabili, adică fără scântei.

5. Prezența stingătorului

În cazul în care se efectuează lucrări la cald pe echipamentele de refrigerare sau în orice piese asociate, trebuie să fie disponibile echipamente adecvate de stingere a incendiilor. Puneți o pulbere uscată sau un stingător de CO2 adiacent zonei de încărcare.

6. Fără surse de aprindere

Nici o persoană care efectuează lucrări în legătură cu un sistem de refrigerare care implică expunerea unei lucrări de conductă nu trebuie să utilizeze surse de aprindere în așa fel încât să poată duce la riscul de incendiu sau explozie. Toate sursele posibile de aprindere, inclusiv fumatul, trebuie să fie păstrate suficient de departe de locul de instalare, reparație, îndepărtare și eliminare, timp în care, eventual, agentul frigorific poate fi eliberat în spațiul din jur. Înainte de efectuarea lucrărilor, zona din jurul echipamentului urmează să fie verificată pentru a vă asigura că nu există pericole inflamabile sau riscuri de aprindere.

7. Zona ventilată

Asigurați-vă că zona este în aer liber sau că este ventilată corespunzător înainte de a intra în sistem sau de a efectua lucrări la cald. Un anumit grad de ventilație va continua în perioada în care lucrările sunt efectuate. Ventilarea ar trebui să disperseze în siguranță orice agent frigorific eliberat și, de preferință, să-l expulzeze extern în atmosferă.

8. Verificări la echipamentele frigorifice

În cazul în care componentele electrice sunt schimbate, acestea trebuie să fie adecvate scopului și specificațiilor corecte. În orice moment trebuie respectate instrucțiunile de întreținere și de service ale producătorului. În caz de îndoială, consultați departamentul tehnic al producătorului pentru asistență.

Următoarele verificări se aplică instalațiilor care utilizează agenți frigorifici inflamabili:

- Mărima încărcării este în concordanță cu dimensiunea camerei în care sunt instalate piesele care conțin agentul frigorific;
- Mașinile și prizele de ventilație funcționează adecvat și nu sunt obstrucționate;
- În cazul în care se utilizează un circuit de refrigerare indirect, circuitul secundar trebuie verificat pentru prezența agentului frigorific;
- Marcarea echipamentului continuă să fie vizibilă și lizibilă. Marcările și semnele care sunt ilizibile vor fi corectate;
- Teva sau componentele de refrigerare sunt instalate într-o poziție în care este puțin probabil să fie expuse la orice substanță care poate coroda componente care conțin agentul frigorific, cu excepția cazului în care componentele sunt construite din materiale care sunt în mod inerent rezistente la a fi corodate sau sunt protejate în mod corespunzător împotriva corodării.

9. Verificări la dispozitivele electrice

Repararea și întreținerea componentelor electrice trebuie să includă verificări de siguranță inițiale și proceduri de inspecție a componentelor. În cazul în care există o defecțiune care ar putea compromite siguranța, atunci circuitul nu va fi conectat la circuit până când nu este rezolvat în mod satisfăcător. Dacă defecțiunea nu poate fi corectată imediat, dar este necesară continuarea funcționării, se va utiliza o soluție temporară adecvată. Acest lucru este raportat proprietarului echipamentului, astfel încât toate părțile sunt avertizate.

Controalele de siguranță inițiale includ:

- Condensatorii sunt descărcați: acest lucru se va face într-un mod sigur pentru a evita posibilitatea apariției scântei;
- Nu există componente electrice sub tensiune și cablurile sunt expuse în timpul încărcării, recuperării sau curățării sistemului;
- Este o continuitate a împământării

17. Reparații ale componentelor sigilate

În timpul reparațiilor componentelor sigilate, toate sursele electrice vor fi deconectate de la echipamentul cu care ați lucrat înainte de scoaterea capacelor sigilate, etc. Dacă este absolut necesar să aveți o alimentare electrică pentru echipamente în timpul reparației, atunci o formă de operare formular pentru funcționarea permanentă de detectarea scurgerilor trebuie să fie localizată în punctul cel mai critic pentru a avertiza asupra unei situații potențial periculoase

2. O atenție deosebită se acordă următoarelor pentru a se asigura că prin lucrul la componente electrice,

carcasa nu este modificată astfel încât să fie afectat nivelul de protecție. Acestea includ deteriorarea cablurilor, numărul excesiv de conexiuni, bornele care nu sunt făcute conform specificațiilor inițiale, deteriorarea sigiliilor, montarea incorectă a glandelor etc.

Asigurați-vă că aparatul este montat în siguranță.

Asigurați-vă că sigiliile sau materialele de etanșare nu s-au degradat astfel încât să nu mai servească în scopul prevenirii intrării în atmosfere inflamabile. Piesele de schimb trebuie să fie în conformitate cu specificațiile producătorului.

NOTĂ: Utilizarea sigilantului de siliciu poate inhiba eficiența unor tipuri de echipamente de detectare a scurgerilor. Componentele intrinseci sigure nu trebuie izolate înainte de a le lucra.

18. **Reparați la componente intrinseci sigure**

Nu aplicați sarcini inductive sau de capacitate permanentă pe circuit fără a vă asigura că aceasta nu vor depăși tensiunea și curentul admis pentru echipamentul utilizat.

Componentele intrinseci sigure sunt singurele tipuri la care se poate lucra în timp ce sunt funcționale în prezența unei atmosfere inflamabile. Aparatul de test trebuie să aibă o evaluare corectă.

Înlocuiți componentele numai cu piese specificate de producător. Alte piese pot duce la aprinderea agentului frigorific în atmosferă în urma unei scurgeri.

19. **Cablare**

Verificați dacă cablarea nu va fi supusă uzurii, coroziunii, presiunii excesive, vibrațiilor, muchiiilor ascuțite sau a altor efecte adverse asupra mediului. Verificarea trebuie, de asemenea, să țină seama de efectele îmbătrânirii sau vibrațiilor continue din surse precum compresoare sau ventilatoare.

20. **Detectarea agenților frigorifici inflamabili**

În niciun caz nu se vor folosi surse potențiale de aprindere în căutarea sau detectarea scurgerilor de refrigerant. Nu se va folosi o torță cu halogen (sau orice alt detector care folosește o flacără).

21. **Metode de detectare a scurgerilor**

Următoarele metode de detectare a scurgerilor sunt considerate acceptabile pentru sistemele care conțin agenți frigorifici inflamabili.

Detectorii electronici de scurgeri trebuie utilizați pentru a detecta agenți de răcire inflamabili, dar este posibil ca sensibilitatea să nu fie adecvată sau să necesite re-calibrare. (Echipamentele de detecție trebuie calibrate într-o zonă fără refrigerant.) Asigurați-vă că detectorul nu este o sursă potențială de aprindere și este adecvat pentru agentul frigorific utilizat. Echipamentele de detectare a scurgerilor se stabilesc la un procent din LFL al agentului frigorific și se calibrează la agentul frigorific gaz și se confirmă procentul corespunzător de gaz (maxim 25%).

Lichidele de detectare a scurgerilor sunt potrivite pentru utilizarea cu majoritatea agenților frigorifici, dar trebuie evitată utilizarea de detergenți care conțin clor, deoarece clorul poate reacționa cu agentul frigorific și corodează lucrările conductelor de cupru.

În cazul în care se suspectează o scurgere, toate flăcările deschise vor fi eliminate / stinse.

Dacă se constată o scurgere de agent frigorific care necesită brazare, tot agentul frigorific trebuie recuperat din sistem sau izolat (cu ajutorul unor robinete închise) într-o parte a sistemului îndepărtată de scurgere. Apoi, azotul fără oxigen (OFN) trebuie purificat prin sistem atât înainte cât și în timpul procesului de brazare.

22. **Îndepărtarea și evacuarea**

La intrarea în circuitul frigorificului pentru a face reparații sau pentru orice alt scop, trebuie utilizate proceduri convenționale. Cu toate acestea, este important să se respecte cele mai bune practici, deoarece este luat în considerare inflamabilitatea. Se respectă următoarea procedură:

- Îndepărtați agentul frigorific;
- Curățați circuitul cu gaz inert;
- Evacuați;
- Se alimentează din nou cu gaz inert;
- Deschideți circuitul prin tăiere sau brațare.

Încărcarea refrigerantului este recuperată în buteliile de recuperare corecte. Sistemul trebuie să fie spălat cu OFN pentru ca unitatea să fie în siguranță. Este posibil ca acest proces să fie repetat de mai multe ori. Pentru această sarcină nu trebuie utilizat aer comprimat sau oxigen.

Fluxarea se realizează prin ruperea vidului în sistem cu OFN și continuarea umplerii până la obținerea presiunii de lucru, apoi aerisirea în atmosferă și, în cele din urmă, scurgerea în vid. Acest proces se repetă până când nu există refrigerant în sistem. Atunci când se utilizează încărcarea finală OFN, sistemul trebuie evitat la presiunea atmosferică pentru a permite efectuarea lucrărilor. Această operație este absolut vitală dacă operațiunile de brazare pe conducta trebuie să aibă loc.

Asigurați-vă că ieșirea pentru pompa de vid nu este aproape de sursele de aprindere și că există ventilație disponibilă.

23. **Dezafectarea**

Înainte de a efectua această procedură, este esențial ca tehnicianul să fie complet familiarizat cu

echipamentul și cu toate detaliile acestuia. Se recomandă bune practici ca toți refrigeranții să fie recuperați în siguranță. Înainte de realizarea sarcinii, trebuie prelevat un eșantion de ulei și refrigerant în cazul în care este necesară o analiză înainte de reutilizarea refrigerantului recuperat. Este esențial ca energia electrică să fie disponibilă înainte de începerea sarcinii.

- a. Familiarizați-vă cu echipamentul și funcționarea acestuia.
- b. Izolați sistemul electric.
- c. Înainte de a încerca procedura, asigurați-vă că:
 - echipamentele mecanice de manipulare sunt disponibile, dacă este necesar, pentru manipularea buteliilor frigorifice;
 - toate echipamentele de protecție personală sunt disponibile și sunt utilizate corect;
 - procesul de recuperare este supravegheat în permanență de o persoană competentă;
 - echipamentele de recuperare și buteliile sunt conforme cu standardele corespunzătoare.
- d. Pompați sistemul de refrigerare, dacă este posibil.
- e. Dacă un vid nu este posibil, faceți o galerie astfel încât agentul frigorific să poată fi îndepărtat din diferite părți ale sistemului.
- f. Asigurați-vă că cilindrul este amplasat pe cântar înainte de a avea loc recuperarea.
- g. Porniți mașina de recuperare și operați în conformitate cu instrucțiunile producătorului.
- h. Nu supraîncărcați cilindrul. (Nu mai mult de 80% volum de încărcare lichidă).
- i. Nu depășiți presiunea maximă de lucru a cilindrului, chiar și temporar.
- j. Când buteliile au fost umplute corect și procesul finalizat, asigurați-vă că cilindrul și echipamentele sunt scoase imediat de pe loc și toate robinetele de izolare ale echipamentului sunt închise.
- k. Refrigerantul recuperat nu trebuie încărcat într-un alt sistem de refrigerare decât dacă a fost curățat și verificat.

24. Etichetarea

Echipamentele trebuie să fie etichetate pentru a indica că a fost dezafectat și golit de agent frigorific. Eticheta este datată și semnată. Asigurați-vă că există etichete pe echipament care precizează că echipamentul conține refrigerant inflamabil.

25. Recuperare

Atunci când scoateți agentul frigorific dintr-un sistem, fie pentru întreținere, fie pentru dezafectare, se recomandă bune practici ca toți refrigeranții să fie îndepărtați în siguranță. Când transferați agentul frigorific în cilindri, asigurați-vă că sunt folosiți doar cilindri de recuperare corespunzători. Asigurați-vă că sunt disponibile numărul corect de cilindri pentru reținerea încărcării totale a sistemului. Toți cilindrii care vor fi folosiți sunt desemnați pentru recuperarea agentului frigorific și etichetat pentru agentul frigorific (adică butelii speciale pentru recuperarea agentului frigorific). Cilindrul trebuie să fie completat cu o supapă de eliberare a presiunii și supapele de închidere asociate în stare bună de funcționare. Cilindrul goi de recuperare sunt evacuați și, dacă este posibil, răciți înainte de recuperare. Echipamentul de recuperare trebuie să funcționeze bine cu un set de instrucțiuni cu privire la echipamentele disponibile și trebuie să fie adecvat pentru recuperarea tuturor refrigeranților corespunzători, inclusiv, după caz, refrigeranți inflamabili. În plus, un set de cântăriri calibrate trebuie să fie disponibil și în stare bună de funcționare. Furtunurile trebuie să fie complete cu cuplaje de deconectare fără scurgeri și în stare bună. Înainte de a utiliza mașina de recuperare, verificați dacă acesta este în stare de funcționare satisfăcătoare, a fost întreținut în mod corespunzător și dacă componentele electrice asociate sunt sigilate pentru a preveni aprinderea în cazul unei degajări a agentului frigorific. Dacă aveți îndoieli, consultați producătorul. Refrigerantul recuperat va fi returnat furnizorului de agent frigorific în cilindrul de recuperare corect, iar nota de transfer relevantă de deșeuri este aranjată. Nu amestecați agenți frigorifici în unitățile de recuperare și, în special, nu în butelii. Dacă se elimină compresoarele sau uleiurile de compresie, asigurați-vă că au fost evacuate la un nivel acceptabil pentru a vă asigura că agentul frigorific inflamabil nu rămâne în lubrifiant. Procesul de evacuare trebuie efectuat înainte de returnarea compresorului către furnizori. Pentru a accelera acest proces, trebuie utilizată numai încălzirea electrică a corpului compresorului. În cazul în care uleiul este evacuat dintr-un sistem, acesta trebuie efectuat în siguranță.

Manualul de utilizare al aplicației Smart WiFi poate fi găsit la:
<https://tesla.info/wp-content/uploads/pdf/TeslaTTWiFiapp.pdf>



SC Depanero SRL
 Bucuresti, Sector 1, Sos. Orhideelor, nr. 27-29
 J40/8016/2012
 C.I.F.: RO 27846339
 Telefon: 031 005 08 54
 PROGRAM de luni pana vineri, între orele 08:00 – 16:00
 sâmbătă, între orele 10:00 - 14:00

Echipamentele sunt primite in
 service NUMAI in baza acestui
 certificat. Pierderea sau modificarea
 acestuia atrage dupa sine
 pierderea garantiei

Beneficiar Denumire / Nume, prenume :
 Cod fiscal / CNP :
 Sediul /Domiciliul :
Cu factura: din:.....

Produs garantie	Model	S/N Produs	Durata medie de utilizare	Termen de

Reparatii in TERMENUL DE GARANTIE:

CONFORM NOTELOR DE PREDARE DIN SERVICE

Condiții generale:

Produsele cumparate, cu exceptia componentelor considerate piese de schimb, sunt insotite de instructiuni de instalare, exploatare, utilizare si intretinere care trebuie citite si respectate obligatoriu inainte de instalarea si folosirea produsului. Service-ul este asigurat in perioada de garantie, de catre **S.C Depanero SRL**, aceasta va ofera un serviciu special de service; sunand la **031 005 08 54**, puteti solicita trimiterea unui produs aflat in perioada de garantie catre service.

De asemenea, acest numar va sta la dispozitie si pentru alte informatii suplimentare cu privire la conditiile de garantie sau produse aflate in service

Pentru informatii ne puteti contacta si in scris la adresa de mail: service@depanero.ro

! Este necesar ca la solicitarea acordarii garantiei produsul sa fie insotit de urmatoarele:

- Copie dupa factura si certificatul de garantie
- O descriere scrisa a defectului constatat
- Ambalaj corespunzator transportului (in ambalajul original)

! Nu ne asumam raspunderea in cazul defectiunilor aparute in timpul transportului, datorate ambalarii necorespunzatoare.

! In cazul in care nu se constata defectul reclamat, costurile de transport vor fi suportate de catre client.

Garantie și service:

Orice defecțiune apărută în perioada de garanție, datorită unei cauze neimputabile beneficiarului, va fi remediată prin repararea sau inlocuirea subansamblelor defecte, gratuit. Orice reparare sau inlocuire a produselor aflate în garanție, va fi făcută în cadrul unei perioade rezonabile de timp care nu poate depăși 15 zile, fără nici un inconvenient semnificativ pentru consumator, luându-se în considerare natura produselor și scopul pentru care acesta a solicitat produsele.

Depanero nu răspunde pentru pierderile colaterale urmare a riscurilor previzibile ce deriva din utilizarea produselor hardware, software (ex. pierderea informațiilor sau programelor pe care beneficiarul le are stocate, beneficiarul având sarcina salvării periodice a datelor ce-i aparțin, astfel încât, dacă este cazul, service-ul să poată forma, în funcție de posibilitati, mediul de stocare și instala programe de test și/sau cele existente în factura la momentul vânzării). Răspunderea **Depanero** este de a repara sau înlocui produsul constat defect.

Garantia poate fi limitata la o perioada mai mica de 24 de luni, in functie de caz, pentru accesorii, consumabile si acumulatori.

Obligațiile beneficiarului:

Alimentarea produsului de la rețeaua electrică cu împământare și în limitele de toleranță prevăzute de producător. Folosirea numai a elementelor de cablare originale, ale echipamentelor. Respectarea instrucțiunilor de utilizare ale echipamentelor

cumpărate, conform indicațiilor tehnice date de producator. Este recomandata păstrarea ambalajelor originale, precum și a documentației tehnice primită la livrarea echipamentelor pe toată durata garanției. Intervențiile si/sau reparațiile efectuate de catre persoane neautorizate de producator , manipulările defectuase, ruperea sigiliilor, a datelor de identificare, defectele fizice (zgarieturi, lovituri, arsuri, etc), defecte datorate contactului cu lichide de orice fel precum si mentinerea echipamentelor in conditii de prafuire, umiditate excesiva sau temperaturi neadecvate, duc la pierderea garanției.

Responsabilitatea asupra instalării corecte, hardware si software, apartine in totalitate beneficiarului.

ATENȚIE! In cazul in care defectul reclamat nu exista sau nefunctionarea se datoreaza unor probleme software sau montarii incorecte si/sau neautorizate, beneficiarul va suporta costul total al interventiei conform tarifelor afisate la unitatile de service (manopera , piese de schimb, transport).

ATENȚIE! În cazul CD-urilor sparte in unitățile optice se pierde garanția la componentele afectate.

ATENȚIE! Nu se acorda garantie pentru ecrane LCD care prezinta pixeli sau subpixeli lipsa, aprinsi/stinsi, mai putin decat prevede documentatia producatorului, sau in lipsa acesteia, standardul ISO 13406-2.

ATENȚIE! Nu se acorda garantie in cazul scaderii capacitatii acumulatorilor cauzate de utolizare neadecvata

ATENȚIE! Nu se acorda garantie la consumabile (ink cartridge, ribbon, toner cartridge, etc.) si nici la imprimante in cazul defectarii acestora din cauza utilizarii de cartuse de cerneala sau toner reumplute sau altele decat cele originale.

Prevederile finale:

Orice dispută între părți cu privire la interpretarea, executarea și efectuarea acestui contract, vor fi rezolvate pe cale amiabilă într-un termen de 30 zile de la apariția acesteia. În cazul în care disputa persistă după acest termen și părțile nu au ajuns la o altă intelegere, soluționarea disputei se va efectua conform normelor legale în vigoare la data apariției respectivei dispute.

Declaratie de conformitate:

Se regasesc in pachetul commercial.

Drepturile cumparatorului sunt in conformitate cu Legea 449/2003 si Legea 21/1992 actualizate conform OUG 174/2008

L.S. Unitate Service: _____

L.S. Distribuitor: _____

Cumparator: _____

ATENȚIE! In cazul in care defectul reclamat nu exista sau nefunctionarea se datoreaza unor probleme software sau montarii incorecte si/sau neautorizate, beneficiarul va suporta costul total al reparatiei.



VARNOSTNI UKREPI IN OPOZORILA ZA OSEBO, KI BO IZVAJALA VGRADNJO

- Prosimo, da pred začetkom vgradnje in uporabe temeljito preberete ta navodila.
- Pri vgradnji notranje in zunanje enote je priporočljivo, da otroci niso v prostoru oziroma na mestu, kjer se le-ta izvaja. Med samo vgradnjo lahko pride do nepredvidenih situacij.
- Prepričajte se, da je zunanja enota ustrezno pritrjena na površino.
- Prepričajte se, da zrak ne more priti do napeljave s hladilnim sredstvom. Preverite tudi, da ne prihaja do uhajanja hladilnega sredstva.
- Po vgradnji klimatske naprave opravite postopek testiranja in si rezultate zapišite.
- Specifikacija varovalke postavljene za delo vgrajene kontrolne enote je 4A / 250 V.
- Notranjo enoto zaščitite z varovalko, ki ima ustrezno kapaciteto za maksimalen vhodni tok ali drugo napravo za zaščito pred preobremenjenostjo.
- Prepričajte se, da napetost ustreza tisti, ki je navedena na ploščici s specifikacijo. Vzdržujte čistočo na varovalki in vtičnici. Pravilno vstavite vtičak v vtičnico in tako preprečite električni udar ali požar, ki lahko nastane zaradi neustreznega kontakta.
- Preverite, če vtičnica ustreza. V primeru, da ne ustreza, zamenjajte vtičnico.
- Naprava mora biti opremljena z elementom za izklop, s katerim se kontakt vseh polov prekine in na ta način omogoči popoln izklop v primeru prenapetosti kategorije III.
- Vgradnjo klimatske naprave mora opraviti zato usposobljena oseba.
- Ne vgradite naprave na mestu, ki je oddaljena manj kot 50 cm od vnetljivih snovi (alkohol ipd.) ali od posod pod pritiskom (npr. sprej).
- V kolikor se naprava uporablja v prostorih, ki nimajo možnosti prezračevanja, je nujno potrebno poskrbeti, da se prepreči kakršnokoli uhajanje hladilnega sredstva, saj le-ta lahko privede do požara.
- Embalažo je mogoče reciklirati, zato jo je potrebno odložiti v zato namenjenje zabojnike. Na koncu življenjske dobe klimatske naprave, le-to odložite v specializiran center za zbiranje tovrtnega odpada.
- Klimatsko napravo uporabljajte zgolj na način, ki je naveden v teh navodilih. Namen teh navodil je, da zajame vse možne pogoje in situacije. Tako kot pri vseh ostalih električnih napravah, ki so namenjene za domačo uporabo, med porabo in vzdrževanjem uporabljajte zdrav razum.
- Naprava mora biti vgrajena v skladu z veljavnimi nacionalnimi predpisi.
- Preden začnete uporabljati priključke, morate izključiti celotno napajanje.
- To klimatsko napravo lahko uporabljajo otroci, ki so starejši od osmih let, osebe z zmanjšanim fizičnimi, zaznavnimi ali mentalnimi sposobnostmi ali osebe brez izkušenj in znanja, v kolikor so pod nadzorom ali v kolikor se zavedajo nevarnosti, ki lahko nastanejo med uporabo. Otroci ne smejo čistiti ali vzdrževati naprave brez nadzora.



VARNOSTNI UKREPI IN OPOZORILA ZA UPORABNIKA

- Ne poskušajte sami vgraditi klimatske naprave; vedno kontaktirajte zato usposobljeno oseboje.
- Čiščenje in vzdrževanje mora opraviti tehnično usposobljeno oseboje. Preden začnete postopek čiščenja ali vzdrževanja, napravo izklopite iz napajanja.
- Prepričajte se, da napetost ustreza tisti, ki je navedena na ploščici s specifikacijo. Vzdržujte čistočo na varovalki in vtičnici. Pravilno vstavite vtičak v vtičnico in tako preprečite električni udar ali požar, ki lahko nastane zaradi neustreznega kontakta.
- Ne izklaplajte napajanja med obratovanjem naprave na način, da izklopite vtičak iz vtičnice, saj lahko na ta način pride do iskrice, ki lahko zanetijo požar.
- Ta naprava je narejena za klimatizacijo prostorov v gospodinjstvih in se ne sme uporabljati za druge namene kot so sušenje perila, hlajenje hrane ipd.
- Embalažo je mogoče reciklirati, zato jo je potrebno odložiti v zato namenjenje zabojnike. Na koncu življenjske dobe klimatske naprave, le-to odložite v specializiran center za zbiranje tovrtnega odpada.
- Vedno uporabljajte napravo z vgrajenim filtrom za zrak. Uporaba klimatske naprave brez filtra za zrak lahko povzroči večjo koncentracijo prahu ali odpadnih materialov v samem prostoru, kar lahko pripelje do nedelovanja klimatske naprave.
- Uporabnik ima odgovornost, da kontaktira strokovno usposobljeno oseboje za vgradnjo naprave, pri tem pa mora tehnik preveriti, da je naprava ozemljena v skladu s predpisi in da vgradi termomagnetno stikalo.
- Baterije daljinskega upravljalca se morajo odlagati v zato namenjene zabojnike.
- Odlaganje uporabljenih baterij --- baterije se morajo odlagati v zato namenjene zabojnike, ki so ustrezno označeni.



VARNOSTNI UKREPI IN OPOZORILA

- Ne zvijajte, vlecite ali pritiskajte najapajalnega kabla, ker ga lahko poškodujete. Do električnega udara ali požara velikokrat pride zaradi poškodb na napajalnem kablu. Zamenjavo napajalnega kabla mora opraviti za to usposobljeno tehnično osebje.
- Ne uporabljajte podaljškov ali serijskih varovalk.
- Ne dotikajte se naprave v kolikor ste bos, tla pa so mokra ali vlažna.
- Ne zapirajte dovoda ali odvoda zraka na notranji ali zunanji enoti.
- V kolikor je odprtina za dovod zraka zaprta, lahko pride do zmanjšane učinkovitosti klimatske naprave, ki lahko privede do okvar in nedelovanja.
- Ne poskušajte spreminjati karakteristik klimatske naprave.
- Ne vgradite klimatske naprave v prostorih, kjer se lahko v zraku nahaja plin, olje ali žveplo. Klimatske naprave ne vgradite blizu izvora toplote.
- Ta naprava ni namenjena osebam (vključno z otroci) z zmanjšanim fizičnim, zaznavnim ali mentalnim sposobnostim, kot tudi ni osebam brez izkušenj in znanja razen v primeru, ko so pod nadzorom oseb, ki skrbijo za njihovo varnost ali pa so od teh oseb dobili navodila za uporabo klimatske naprave.
- Ne plezajte na napravo in na njo ne postavljajte težkih ali vrelih predmetov.
- Ne puščajte odprtih oken ali vrat dlje časa, medtem ko klimatska naprava deluje.
- Ne usmerjajte pretoka zraka na rastline ali živali.
- Daljša neposredna izpostavljenost pretoku hladnega zraka iz klimatske naprave lahko ima negativen vpliv na rastline ali živali.
- Ne izpostavlajte klimatskih naprav vodi ali tekočinam.
- To lahko pripelje do poškodbe električne izolacije in posledično električnega udara.
- Ne plezajte na zunanjo enoto in na njo ne postavljajte stvari.
- V napravo nikoli ne poskušajte vstavljati palic ali podobnih predmetov. Taki predmeti lahko pripeljejo do poškodb naprave.
- Otroke je potrebno imeti pod nadzorom, da se tako prepričamo, da se ne igrajo s klimatsko napravo. V kolikor je napajalni kabel poškodovan, lahko njegovo zamenjavo opravi pooblaščen servis, ki je določen s strani proizvajalca ali pa za to usposobljeno strokovno osebje.

NAZIVI SESTAVNIH DELOV

Notranja enota

Št.	Opis
1	Sprednja maska
2	Filter za zrak
3	Opcijski filter (v kolikor je vgrajen)
4	LED zaslon
5	Sprejemnik signala
6	Pokrov dela s priključki
7	Ionizator (v kolikor je vgrajen)
8	Vertikalna loputa za usmerjanje zraka
9	Tipka za nujne primere
10	Ploščica s specifikacijo za notranjo enoto (lokacija je opcijska)
11	Lopute za usmerjanje pretoka zraka
12	Daljnjski upravljalca

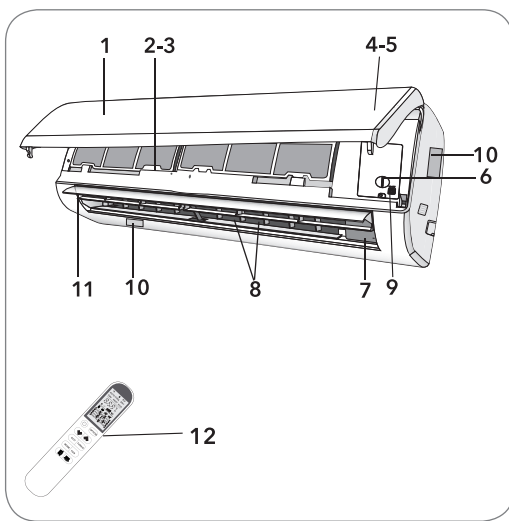

Zunanja enota

Št.	Opis
13	Rešetka na odprtini za izpuh zraka
14	Ploščica s specifikacijo za zunanjo enoto
15	Pokrov dela s priključki
16	Ventil za plin
17	Ventil za tekočino

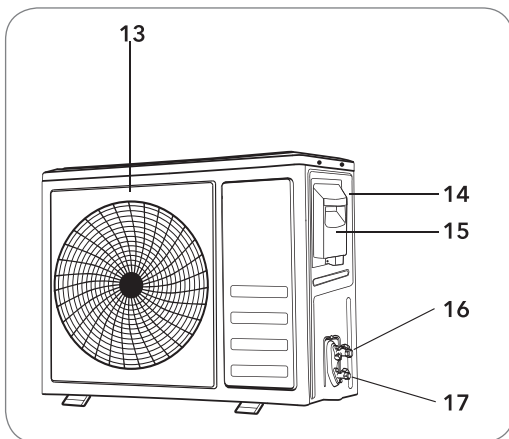

Opomba: Slike prikazane na predhodnih ali naslednjih straneh predstavljajo samo ilustracijo naprave in mogoče ne ustrezajo dejanskemu izgledu vaših enot.

ZASLON NOTRANJE ENOTE



Št.	Led		Funkcija
1	MIROVANJE		Način MIROVANJA (SLEEP)
2	Zaslon s temperaturnimi vrednostmi (če obstaja) / Šifra napake		1. Osvetljen je med uporabo funkcije Časovnik (Timer), ko je klimatska naprava vklopljena 2. Prikazuje šifro napake v delovanju naprave, če/ko do te pride.
3	ČASOVNIK		Osvetljen med uporabo funkcije Časovnik (Timer).

Oblika in položaj stikala in indikatorja se lahko razlikujeta od modela do modela, njihova funkcija pri tem ostaja enaka.

FUNKCIJA ZA NUJNE PRIMERE IN FUNKCIJA PONOVNEGA ZAGONA KLIME

Funkcija za nujne primere

V kolikor daljinski upravljalac ne dela ali je potrebno vzdrževanje, sledite navodilom:

- Odprite in dvignite sprednjo ploščo in jo dvignite do kota, ki vam omogoča dostop do tipke za nujne primere.
- Pri modelih za gretje enkrat pritisnite tipko za nujne primere in na ta način bo klimatska naprava začela delovati v načinu HLAJENJA (COOL). Pritisnite tipko še enkrat in po 3 sekundah bo naprava prešla v način delovanja GRETJA (HEAT). Pritisnite tipko še tretjič; po 5 sekundah se bo naprava izklopila.
- Pri modelih, ki imajo samo funkcijo hlajenja, tipko pritisnite enkrat in na ta način bo klimatska naprava začela delovati v načinu HLAJENJA (COOL). Pritisnite ponovno in klimatska naprava se bo izklopila.

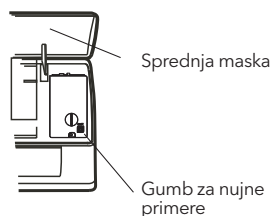

Tipka za nujne primere se nahaja na pokrovu škatle za nujne primere naprave, pod sprednjo ploščo.

Funkcija samodejnega ponovnega zagona



Naprava je nastavljena tako, da ima funkcijo samodejnega ponovnega zagona. V primeru, da iznenada pride do prekinitve napajanja, bo modul zabeležil nastavitve pred izklopom klimatske naprave. Ko ponovno pride do napajanja, se bo enota samodejno ponovno zagnala, pri tem pa bo ohranila vse nastavitve, ki jih je imela pred izklopom.

Oblika in položaj gumba za nujne primere se lahko razlikuje od modela do modela, njihova funkcija pa ostaja enaka.

DALJINSKI UPRAVLJALEC

Št.	Gumb	Funkcija
1		Za vklop in izklop klimatske naprave.
2	OPTION	Za vklop ali izklop možnosti (Poglejte naslednjo tabelo).
3	∨	Za zmanjšanje temperaturnih vrednosti, nastavitve časa ali izbiro funkcij.
4	∧	Za povečanje temperaturnih vrednosti, nastavitve časa ali izbiro funkcij.
5	ECO	Za vklop/izklop funkcije ECO (EKO), ki omogoča, da klimatska naprava samodejno prilagodi svoje delovanje z namenom varčevanja energije.
6	TURBO	Pritisnite gumb za vklop/izklop turbo funkcije, ki vam omogoča, da v najkrajšem času naprava doseže nastavljeno temperaturo.
7	MODE	Za izbiro načina (AUTO (SAMODEJNO), COOL (HLAJENJE), DRY (IZSUŠEVANJE), FAN (VENTILATOR), HEAT (GRETJE).
8	FAN	Za izbiro hitrosti vrtenja ventilatorja po sledečem zaporedju: auto (samodejno)/mute (tiho)/low (počasi)/mid (srednje)/high (hitro)/high (hitro)/turbo, na način, ki je prikazan na spodnji sliki. utripa
9		1. V kolikor zadržite 2 sekundi, boste zagnali nihanje (swing) vertikalne lopute za usmerjanje zraka (levo/desno) ali pa ga boste izklopili. 2. V kolikor zadržite do 2 sekundi, se bodo koti gibanja vertikalne lopute za usmerjanje zraka spreminjali v zaporedju, kot ga prikazuje spodnja slika.
10		1. V kolikor zadržite 2 sekundi, boste zagnali nihanje (swing) horizontalne lopute za usmerjanje zraka (levo/desno) ali pa ga boste izklopili. 2. V kolikor zadržite do 2 sekundi, se bodo koti gibanja vertikalne lopute za usmerjanje zraka (levo/desno) spreminjali v zaporedju kot ga prikazuje spodnja slika. utripa



VKLJUČENO /IZKLJUČENO	Način	Možnosti
VKLUČENO	AUTO (SAMODEJNO)	TIMER (ČASOVNIK), DISPLAY (ZASLON), HEALTH (ZAŠČITA ZDRAVLJA), I FEEL (TRENUTNA TEMP.)
	COOL (HLAJENJE)	TIMER (ČASOVNIK), DISPLAY (ZASLON), HEALTH (ZAŠČITA ZDRAVLJA), SLEEP (MIROVANJE), MILDEW (PROTI PLESNI), I FEEL (TRENUTNA TEMP.)
	DRY (IZSUŠEVANJE)	TIMER (ČASOVNIK), DISPLAY (ZASLON), HEALTH (ZAŠČITA ZDRAVLJA), MILDEW (PROTI PLESNI), I FEEL (TRENUTNA TEMP.)
	FAN (VENTILATOR)	TIMER (ČASOVNIK), DISPLAY (ZASLON), HEALTH (ZAŠČITA ZDRAVLJA), I FEEL (TRENUTNA TEMP.)
	HEAT (GRETJE)	TIMER (ČASOVNIK), DISPLAY (ZASLON), HEALTH (ZAŠČITA ZDRAVLJA), SLEEP (MIROVANJE), I FEEL (TRENUTNA TEMP.), 8°C

VKLJUČENO /IZKLJUČENO	Način	Možnosti
IZKLJUČENO	AUTO (SAMODEJNO)	CLEAN (ČIŠČENJE), TIMER (ČASOVNIK), DISPLAY (ZASLON), HEALTH (ZAŠČITA ZDRAVJA), I FEEL (TRENUTNA TEMP.)
	COOL (HLAJENJE)	CLEAN (ČIŠČENJE), TIMER (ČASOVNIK), DISPLAY (ZASLON), HEALTH (ZAŠČITA ZDRAVJA), SLEEP (MIROVANJE), MILDEW (PROTI PLESNI), I FEEL (TRENUTNA TEMP.) 
	DRY (IZSUŠEVANJE)	CLEAN (ČIŠČENJE), TIMER (ČASOVNIK), DISPLAY (ZASLON), HEALTH (ZAŠČITA ZDRAVJA), MILDEW (PROTI PLESNI), I FEEL (TRENUTNA TEMP.)
	FAN (VENTILATOR)	CLEAN (ČIŠČENJE), TIMER (ČASOVNIK), DISPLAY (ZASLON), HEALTH (ZAŠČITA ZDRAVJA), I FEEL (TRENUTNA TEMP.)
	HEAT (GRETJE)	CLEAN (ČIŠČENJE), TIMER (ČASOVNIK), DISPLAY (ZASLON), HEALTH (ZAŠČITA ZDRAVJA), SLEEP (MIROVANJE), I FEEL (TRENUTNA TEMP.), 8°C 



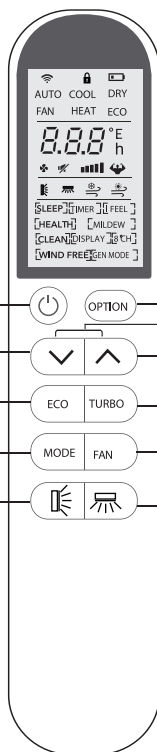







 Ko pritisnete enega izmed gumbov ali izberete sledeče možnosti boste zaslišali zvočni signal. V naprej se vam opravičujemo, v kolikor vaš model nima zvočnega opozorila.

	Dodatna funkcija - opcijsko: PRIJETNO HLAJENJE (pretok zraka)	HEALTH	ZAŠČITA ZDRAVJA (Opcijsko: ionizacija)
	Dodatna funkcija - opcijsko: PRIJETNO GRETJE (pretok zraka)		(gumb: NIHANJE LEVO/DESNO)

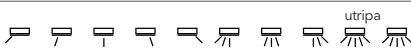

Istovrstno pritisnite in zadžite gumba  ni  dlje od 3 sekund in na ta način boste vklopili ali izklopili funkcijo Zaklepanja (Lock).

Pomen simbola prikazanega na zaslonu

Št.	Simboli	Pomen
1		Indikator
2		Indikator funkcije Zaklepanje (Lock)
3		Indikator baterije
4	AUTO	Indikator načina Samodejno
5	COOL	Indikator načina Hlajenje
6	DRY	Indikator načina Izsuševanje
7	FAN	Indikator načina Ventilator
8	HEAT	Indikator načina Gretje
9	ECO	Indikator načina ECO
10	23.5 h [TIMER]	Indikator časovnika
11	28.5 °C	Indikator temperature
12		Indikator hitrosti ventilatorja: Auto (samodejno), low (počasno), low (počasno), mid (srednje), mid (srednje), high (hitro)
13		Indikator izključenega zvoka
14		Indikator možnosti TURBO
15		Indikator kota nihanja horizontalne lopute za usmerjanje zraka
16		Indikator kota nihanja vertikalne lopute za usmerjanje zraka
17		Indikator načina prijetnega hlajenja
18		Indikator načina prijetnega gretja
19	[SLEEP] [TIMER] [I FEEL] [HEALTH] [MILDEW] [CLEAN] [DISPLAY] [8°C] [WIND FREE] [GEN MODE]	Indikator možnosti delovanja  Opomba: Pri obstoječih modelih ne obstaja način HEALTH (ZAŠČITA ZDRAVJA)/WIND FREE (BREZ PRETOKA ZRAKA)/GEN MODE (SPLOŠNI NAČIN), za kar se iskreno opravičujemo.

 Pri obstoječih modelih ni mogoča izbira spodaj navedeni kotov, za kar se iskreno opravičujemo.



Zamenjava baterij

Odstranite pokrov s prostora za baterije, ki se nahaja na zadnji strani daljinskega upravljalca tako, da potegnete v smeri puščice. Vstavite baterije kot prikazuje slika (+ i -) na daljinskem upravljalcu. Ponovno namestite pokrov na prostor, kjer se nahajajo baterije in potegnite v nasprotni smeri kot to prikazujejo puščice.

! Vstavite 2 bateriji LRO 3 AAA (1,5 V). Ne uporabljajte baterij za polnjenje. Ko ne boste mogli prebrati podatkov na zaslonu daljinskega upravljalca, zamenjajte baterije. Ne odlagajte baterij v splošne zbiralnike odpadkov. Baterije je potrebno odlagati v zato namenjene zabojnike.

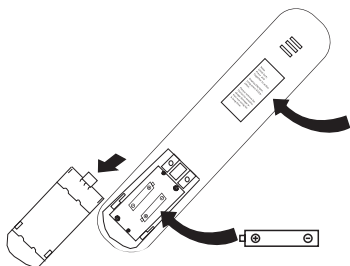

Opomba:

Zaklepanje za zaščito otrok:

Istočasno pritisnite \vee in \wedge za zaklepanje.

VKLOP/IZKLOP Zaslon:

Pritisnite in zadržite gumb ECO (EKO)

Odstranite baterije v kolikor daljinskega upravljalca ne uporabljate dlje časa. Na ta način boste preprečili, da se tekočina iz baterij razlije po kontaktih.

! OPOZORILO!

1. Usmerite daljinski upravljalac proti klimatski napravi.
2. Prepričajte se, da med daljinskim upravljalcem in sprejemnikom ni predmetov, ki bi motili komunikacijo.
3. Daljinskega upravljalca nikoli ne puščajte izpostavljenega soncu.
4. Daljinski upravljalac odlagajte najmanj 1 meter od TV sprejemnika ali drugih elektronskih naprav.

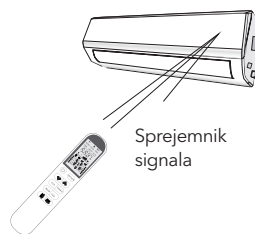

UPORABNIŠKA NAVODILA ZA KLIMATSKO NAPRAVO

Zrak, ki ga ventilator vsesava skozi rešetko in ki gre čez filtre, se hladi/izsušuje ali segreva s pomočjo izmenjevalca toplote.

Zrak se na vhode usmeri gor ali dol s pomočjo horizontalne lopute za usmerjanje zraka, ki jo poganja motor, ročno pa se lahko usmeri desno ali levo s pomočjo vertikalne lopute za usmerjanje zraka. Pri nekaterih modelih lahko motor usmerja tudi vertikalne lopute za usmerjanje zraka.

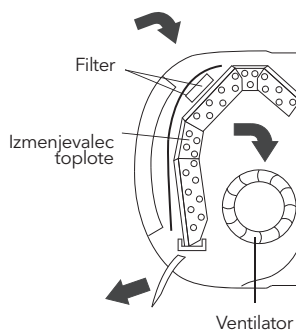

Funkcija „swing“: usmerjanje zračnega pretoka (nihanje)

1. Pritisnite gumb , da zaženete „FLAP“ premikanje.

1. V kolikor zadržite gumb do 2 sekundi, se bodo ciklično izmenjevale sledeče poziciji loput:

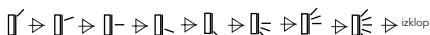

2. V kolikor zadržite gumb 2 sekundi ali več, boste izklopili to možnost. Pretok zraka se izmenično usmerja gor in nato dol, na ta način klimatska naprava poskrbi za enakomerno razporeditev zraka v prostoru.

2. Pritisnite  in zagnali boste „vertikalno loputo za usmerjane zraka“, ki jo poganja motor.

1. V kolikor zadržite gumb do 2 sekundi, se bodo ciklično izmenjevale sledeče poziciji loput:

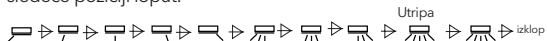

2. V kolikor zadržite gumb 2 sekundi ali več, boste izklopili to možnost. Pretok zraka se izmenično usmerja levo in nato desno (Dodatna funkcija, odvisna od modela).

Vertikalna loputa za usmerjanje zraka se ročno nastavi in se nahaja pod horizontalno loputo za usmerjanje zraka. Le-ta omogoča pretok zraka levo ali desno.

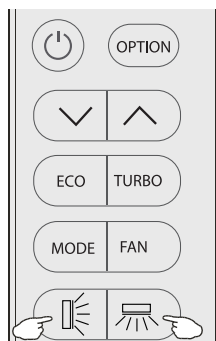

OPOZORILO!

- To možnost je potrebno nastaviti medtem ko klimatska naprava ne deluje.
- Nikoli ne poskušajte ročno nastaviti horizontalne lopute, ker lahko pride do mehanične poškodbe lopute.
- Nikoli ne vstavljajte prstov, palic ali drugih predmetov v vhode ali izhode za zrak. V tem primeru lahko pride do kontakta z neizoliranim delom, kar lahko privede do škode ali poškodbe.
- Pri obstoječih modelih ni mogoča izbira spodaj navedeni kotov, za kar se iskreno opravičujemo.

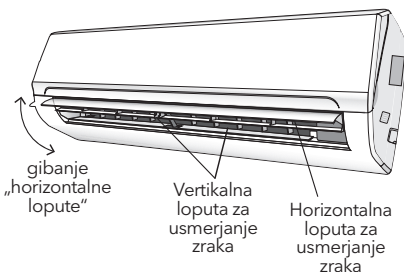



Način hlajenja

COOL

Funkcija hlajenja omogoča hlajenje prostora s klimatsko napravo in hkrati tudi za razvlaževanje prostora.

Za zagon funkcije hlajenja (COOL), pritisnite gumb **MODE** (NAČIN) vse dokler se na zaslону ne prikaže simbol COOL.

Funkcija hlajenja se zažene z nastavitvijo temperature na nižje vrednosti od temperature v prostoru s pomočjo gumbov  ali . Da nastavite optimalno delovanje klimatske naprave je potrebno nastaviti temperaturo (1), hitrost (2) in smer pretoka zraka (3) s pritiskanjem označenih gumbov.

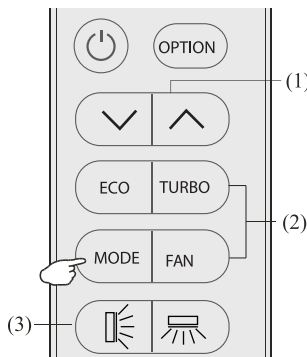

Način gretja

HEAT

Funkcija gretja omogoča ogrevanje prostora s klimatsko napravo.

Za zagon funkcije gretja (HEAT) pritisnite gumb **MODE** (NAČIN) vse dokler se na zaslonu ne prikaže simbol HEAT. Nastavite višjo temperaturo od tiste, ki je v prostoru s pomočjo gumbov ∇ ali \blacktriangle .

Da nastavite optimalno delovanje klimatske naprave je potrebno nastaviti temperaturo (1), hitrost (2) in smer pretoka zraka (3) s pritiskanjem označenih gumbov.



OPOZORILO!

V načinu GRETJE lahko naprava samodejno začne s postopkom, ki je ključnega pomena za čiščenje ledu s hladilnika z namenom ponovne vzpostavitve delovanja temperaturne izmenjave. Ta proces lahko traja med 2 in 10 minutami. Med tem postopkom bo ventilator notranje enote prenehal z delovanjem. Ko se odtajanje konča, bo klimatska naprava samodejno nadaljevala z GRETJEM.

Način izsuševanja

DRY

S to funkcijo se zmanjšuje stopnja vlažnosti v prostoru kar ima blagodejen vpliv na počutje.

Za zagon funkcije **IZSUŠEVANJA** (DRY), pritisnite gumb **MODE** (NAČIN) vse dokler se na zaslonu ne prikaže simbol DRY. Na ta način se zažene funkcija izmeničnega ciklusa hlajenja in ventilacije zraka.

Način ventilacije (se ne nanaša na gumb ventilator)

FAN

Klimatska naprava deluje izključno v načinu Ventilacija.

Za zagon funkcije VENTILACIJA (FAN) pritisnite gumb **MODE** (NAČIN) vse dokler se na zaslonu ne prikaže simbol FAN.

SAMODEJNI NAČIN

AUTO

Samodejni način

Za zagon funkcije SAMODEJNO (AUTO) pritisnite gumb **MODE** (NAČIN) vse dokler se na zaslonu ne prikaže simbol AUTO. Znotraj tega načina bo klimatska naprava samodejno prilagajala svoje delovanje v odvisnosti od temperature.

Funkcija ZASLON (Zaslon na notranji enoti)

DISPLAY

Za vklop/izklop LED zaslona na sprednji maski klime.

Pritisnite tipko **OPTION** (MOŽNOST), nato izberite **DISPLAY** (ZASLON) pritisnite gumb \blacktriangle ali ∇ vse dokler simbol **DISPLAY** ne začne utripati. Ponovno pritisnite gumb **OPTION** (MOŽNOST), da izklopite LED zaslon na sprednji maski klime (na zaslonu daljinskega upravljalca se bo pojavil simbol **DISPLAY**). Ponovite postopek, v kolikor želite vklopiti LED zaslon na sprednji maski klimatske naprave.

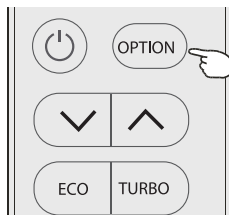

Funkcija ECO

ECO

Klimatska naprava bo delovala v varčnem načinu.

Deluje samo v načinu hlajenja ali gretja: pritisnite gumb **ECO** (ECO) in da zaslону se bo prikazal simbol **ECO**. Klimatska naprava bo začela z varčevanjem energije. Za izklop te funkcije pritisnite gumb **MODE** (NAČIN), da zaženete enega od drugih načinov delovanja ali pa ponovno pritisnite **ECO** (ECO).

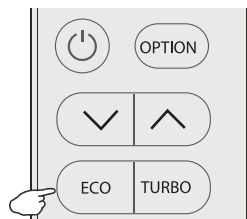

Funkcija TURBO



Za izbiro te funkcije pritisnite gumb TURBO ali pa pritiskajte gumb FAN (VENTILATOR) vse dokler se na zaslону ne pojavi simbol . Za izklop te funkcije pritisnite gumb FAN (VENTILATOR), da izberete drugo hitrost vrtenja ventilatorja ali pa ponovno pritisnite gumb TURBO. V načinu delovanja AUTO (SAMODEJNO)/HEAT (GRETJE)/COOL (HLAJENJE)/FAN (VENTILACIJA) bo po izbiri možnosti TURBO klimatska naprava zagnala najvišjo hitrost, da razpiha zrak.

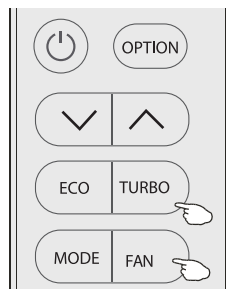

Funkcija MIROVANJE

[SLEEP]

Pritisnite gumb OPTION (MOŽNOST), nato izberite možnost SLEEP (MIROVANJE), pritiskajte gumb ^ ali v vse dokler simbol SLEEP ne začne utripati. Ponovno pritisnite gumb OPTION (MOŽNOST), da zaženete možnost SLEEP (MIROVANJE), pri tem pa se bo na zaslону daljinskega upravljalca pokazal simbol [SLEEP]. Ponovite postopek v kolikor želite izklopiti to funkcijo. Po 10 urah funkcije Mirovanje se bo klimatska naprava ponovno vrnila v predhodni način delovanja.

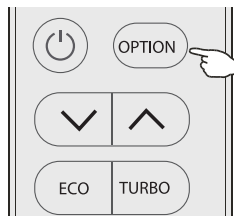

Funkcija PROTI PLESNI

[MILDEW]

Pritisnite gumb OPTION (MOŽNOST), nato izberite možnost MILDEW (PROTI PLESNI), pritiskajte gumb ^ ali v vse dokler simbol MILDEW ne začne utripati. Ponovo pritisnite gumb OPTION (MOŽNOST), da ponovno vklopite možnost MILDEW (PROTI PLESNI), pri tem pa se bo na zaslону daljinskega upravljalca pokazal simbol [MILDEW]. Ponovite postopek v kolikor želite izklopiti to funkcijo.

S pomočjo te funkcije klimatska naprava nadaljuje z izpihovanjem zraka približno 15 minut z namenom izsušitve notranjih delov klimatske naprave, na ta način pa se tudi prepreči nastajanje plesni po izklopu klimatske naprave.

Opomba: Funkcija MILDEW (PROTI PLESNI) je dostopna izključno v načinu DRY (IZSUŠEVANJE)/COOLING (HLAJENJE).

Funkcija SAMOČIŠČENJE



Izključite klimatsko napravo s pritiskom na gumb.

Pritisnite gumb **OPTION** (MOŽNOST), nato izberite možnost **CLEAN** (ČIŠČENJE), pritisnite gumb \wedge ali \vee vse dokler simbol **CLEAN** ne začne utripati. Ponovo pritisnite gumb **OPTION** (MOŽNOST), da izklopite funkcijo **CLEAN** (ČIŠČENJE), pri tem se bo na zaslonu daljinskega upravljalca prikazal simbol \square . Ponovite postopek v kolikor želite izklopiti to funkcijo.



1. S pomočjo te funkcije se čisti umazanija, bakterije ipd. iz izparjevalca.
2. Ta funkcija traja približno 30 minut, po koncu čiščenja se bo klimatska naprava ponovno vrnila v predhodni način delovanja. Funkcijo lahko izklopite tudi med samim čiščenjem in sicer s pritiskom na gumb \odot ali **MODE** (Način). Naprava bo 2x zapiskala po koncu postopka čiščenja.
3. Hrup, ki nastaja med to funkcijo je običajen, ker se plastični materiali na toploti raztezajo, na hladnem pa krčijo.
4. Da preprečite zagon določenih funkcij, za zaščito predlagamo, da to funkcijo zaženete pri naslednjih pogojih:

Notranja enota	Temp<30°C
Zunanja enota	5°C <Temp<30°C

5. Predlagamo vam, da to funkcijo uporabljate vsake 3 mesece.

Funkcija 8°C gretje



Nastavi se lahko izključno v načinu Heating (Gretje).

1. Pritisnite gumb **OPTION** (MOŽNOST), nato izberite možnost 8°C H, pritisnite gumb \wedge ali \vee vse dokler simbol 8°C H ne začne utripati. Ponovo pritisnite gumb **OPTION** (MOŽNOST), da zaženete funkcijo gretja na 8°C, pri tem se bo na zaslonu pojavil simbol \square . Ponovite postopek v kolikor želite izklopiti to funkcijo.
2. S pomočjo te funkcije se zažene možnost vklopa naprave pri temperaturi 8°C med gretjem.

Funkcija ČASOVNIK



Za nastavev samodejnega vklopa/izklopa klimatske naprave.

Za vklop funkcije Časovnik:

Izklopite klimatsko napravo (s pritiskom na gumb \odot). Programirajte način dela s pomočjo gumbov **MODE** (NAČIN) in hitrost vrtenja ventilatorja s pritiskom na gumb **FAN** (VENTILATOR).

Nastavev/sprememba/izklop funkcije:

1. Pritisnite gumb **OPTION** (MOŽNOST), nato izberite možnost Časovnik(Timer), pritisnite gumb \wedge ali \vee vse dokler simbol **TIMER** ne začne utripati.
2. Ponovno pritisnite gumb **OPTION** (MOŽNOST), pri tem bosta simbola s podatki kot sta 5.0 h in **ČASOVNIK** začela utripati.
3. **Za nastavev časovnika ali spremembo vrednosti:**
 1. Pritisnite gumb \wedge ali \vee za nastavev željenje vrednosti (vrednosti se povečujejo ali zmanjšujejo s koraki 30 minut). Simbola **h** in **TIMER** bosta utripala.
 2. Pritisnite gumb **OPTION** (MOŽNOST) ali brez pritiskanja na daljinski upravljalca počakajte 5 sekund, da bi potrdili vašo izbiro. Na zaslonu bodo prikazane v naprej določene nastavitve časovnika, kot je 5.0 h in simbol \square .

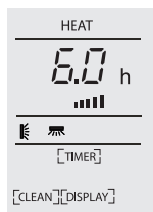

Slika 1
Časovnik za vklop, ob izklopljeni napravi

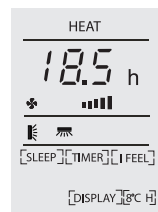

Slika 2
Časovnik za izklop, ob vklopljeni napravi

Za izklop časovnika (v kolikor je funkcija ČASOVNIK vklopljena)

Pritisnite gumb **OPTION** (MOŽNOST) ali brez pritiskanja na daljinski upravljalca počakajte 5 sekund, da izklopite časovnik.

Opomba: Celoten proces nastavitve mora biti urejen v roku 5 sekund. V nasprotnem primeru bo celoten proces končan.

Funkcija TRENUTNA TEMPERATURA



Pritisnite gumb **OPTION** (MOŽNOST), nato izberite možnost I FEEL (TRENUTNA TEMP.), pritisnite gumb \wedge ali \vee vse dokler simbol I FEEL ne začne utripati. Ponovno pritisnite gumb **OPTION** (MOŽNOST), da izklopite funkcijo I FEEL (TRENUTNA TEMP.), pri tem se bo na zaslonu pojavil simbol \square I FEEL. Ponovite postopek v kolikor želite izklopiti to funkcijo. S pomočjo te funkcije je omogočeno merjenje temperature z daljinskim upravljalcem na mestu, kjer se le-ta nahaja, kot tudi pošiljanje vseh podatkov klimatski napravi in sicer 7 x v roku 2 ur, kar klimatski napravi omogoča optimizacijo temperature. Ta funkcija se bo samodejno izklopila po 2 urah ali v kolikor temperatura v prostoru ni več v obsegu 0~50°C.

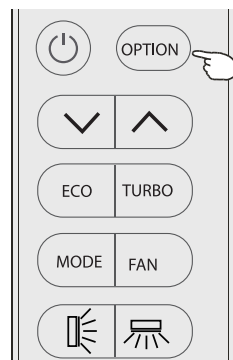

Delovna temperatura

Klimatska naprava je programirana tako, da zagotovi najboljše možne pogoje, kot je to prikazano v spodnjih tabelah. Uporaba, ki ni v skladu z navedenimi pogoji lahko pripelje do zagona določenih zaščitnih funkcij.

Fiksne klimatske naprave

Temperatura	Način		
	Hlajenje	Gretje	Izsuševanje
Sobna temperatura	17°C~32°C	0°C~27°C	17°C~32°C
Zunanja temperatura	15°C~43°C Za T1 klimatsko napravo	-7°C~24°C	15°C~43°C Za T1 klimatsko napravo
	15°C~52°C Za T3 klimatsko napravo		15°C~52°C z Za T3 klimatsko napravo

Inverterske klimatske naprave

Temperatura	Način		
	Hlajenje	Gretje	Izsuševanje
Sobna temperatura	17°C~32°C	0°C~30°C	17°C~32°C
Zunanja temperatura	15°C~53°C	-20°C~30°C	15°C~53°C
	-15°C~53°C Za modele s sistemom hlajenja do nizkih temperatur		-15°C~53°C Za modele s sistemom hlajenja do nizkih temperatur

OPOZORILO!

- Naprava ne bo takoj začela z delovanjem, v kolikor ni bila vklopljena ali pa ste spremenili način delovanja. To je normalno, saj se na tak način samozaščiti pred napakami. Potrebno je počakati do 3 minute.
- Podatki o kapaciteti in učinkovitosti so rezultati testiranja pri maksimalni obremenitvi med delovanjem. (Zahteva se najvišja hitrost motorja notranjega ventilatorja in maksimalen kot odpiranja horizontalnih in vertikalnih loput za usmerjanje zraka).

NAVODILA ZA VGRADNJO

Pomembne informacije

- Vgradnjo klimatske naprave, ki ste jo kupili, mora opraviti za to strokovno usposobljeno osebo. Navodila za vgradnjo so namenjena izključno strokovno usposobljenemu osebu, ki izvaja vgradnjo! Specifikacije za vgradnjo morajo biti usklajene z veljavnimi lokalnimi predpisi.
- Kakršnokoli nestrokovno ravnanje med polnjenjem vnetljivega hladilnega sredstva lahko privede do resnih poškodb ljudi ali poškodb predmetov in stvari.
- Po končani vgradnji je potrebno opraviti test uhajanja hladilnega sredstva.
- Pred vzdrževalnimi deli ali popraviljem klimatske naprave, ki vsebuje vnetljivo hladilno sredstvo, je potrebno opraviti varnostni pregled, da se prepričamo, da je možnost za požar minimalna.
- Napravo je potrebno zagnati pri nadzorovani proceduri z namenom, da se prepričamo, da je možnost požara med delovanjem klimatske naprave minimalna.
- Zahteve po skupni teži dopolnjenega hladilnega sredstva in površino prostora, kjer bo postavljena klimatska naprava so prikazane v tabelah GG.1 in GG.2.



Maksimalno polnjenje in minimalna potrebna talna površina

$$m_1 = (4 \text{ m}^3) \times \text{LFL}, m_2 = (26 \text{ m}^3) \times \text{LFL}, m_3 = (130 \text{ m}^3) \times \text{LFL}$$

pri čemer je LFL spodnja meja vžiga izražena v kg/m^3 , R290 LFL je 0.038 kg/m^3 , R32 LFL je 0.038 kg/m^3 .

Pri napravi s količino polnjenja $m_1 < M = m_2$:

Maksimalno polnjenje za prostor se izvaja v skladu s sledečo formulo:

$$m_{\max} = 2.5 \times (\text{LFL})^{5/4} \times h_0 \times (A)^{1/2}$$

Minimalna potrebna talna površina, A_{\min} za vgradno klimatske naprave, ki se polni s hladilnim sredstvom M (kg) se odreja v skladu s sledečo formulo:

$$A_{\min} = (M / (2.5 \times (\text{LFL})^{5/4} \times h_0))^2$$

Pri čemer je:

m_{\max} maksimalno dovoljeno polnjenje za prostor, podan v kg;

M količina hladilnega sredstva, s katerim se polni, podana v kg;

A_{\min} minimalna potrebna talna površina, podana v m^2 ;

A površina prostora, podana v m^2 ;

LFL spodnja meja vžiga, podana v kg/m^3 ;

h_0 višina vgradnje naprave, podana v metrih, za izračunavanje m_{\max} ali A_{\min} , 1.8 m za zid, na katerem je vgrajena.

Tabela GG.1 - Maksimalno polnjenje (kg)

Kategorija	LFL (kg/m^3)	h_0 (m)	Talna površina (m^2)						
			4	7	10	15	20	30	50
R290	0.038	0.6	0.05	0.07	0.08	0.1	0.11	0.14	0.18
		1	0.08	0.11	0.13	0.16	0.19	0.2	0.3
		1.8	0.15	0.2	0.24	0.29	0.34	0.41	0.53
		2.2	0.18	0.24	0.29	0.36	0.41	0.51	0.65
R32	0.306	0.6	0.68	0.9	1.08	0.32	1.53	1.87	2.41
		1	1.14	1.51	1.8	2.2	2.54	3.12	4.02
		1.8	2.05	2.71	3.24	3.97	4.58	5.61	7.254
		2.2	2.5	3.31	3.96	4.85	5.6	6.86	8.85

Tabela GG.2 - Minimalna površina prostora (m²)

Kategorija	LFL (kg/m ³)	h ₀ (m)	Količina, s katero se naprava polni (M) (kg) Minimalna površina prostora (m ²)						
			4	7	10	15	20	30	50
R290	0.038		0.152kg	0.228kg	0.304kg	0.456kg	0.608kg	0.76kg	0.988kg
		0.6		82	146	328	584	912	1514
		1		30	53	118	210	328	555
		1.8		9	16	36	65	101	171
		2.2		6	11	24	43	68	115
R32	0.306		1.224kg	1.836kg	2.448kg	3.672kg	4.896kg	6.12kg	7.956kg
		0.6		29	51	116	206	321	543
		1		10	19	42	74	116	196
		1.8		3	6	13	23	36	60
		2.2		2	4	9	15	24	40

Varnostna opozorila za vgradnjo

1. Varne lokacije

- Odprt ogenj je prepovedan
- Nujno potrebna je ventilacija

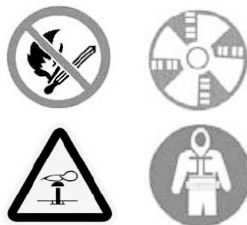

2. Varnost med delovanjem

- Pazite na stat. Elektriciteto.
- Obvezno nošenje zaščitne obleke in rokavic proti stat. Elektriciteti.
- Ne uporabljajte mobilnih telefonov.

3. Varnost med vgradnjo

- Detektor uhajanja hladilnega sredstva
- Primerna lokacija za vgradno

Pozorni bodite na:

1. Lokacija, kjer se vgradi klimatska naprava, mora imeti možnost prezračevanja.
2. Lokacija, kjer je vgrajena klimatska naprava, ki za svoje delovanje uporablja hladilno sredstvo R290, ne sme biti izpostavljena ognju, varjenju, dimu, napravam za sušenje ali katerikoli drugi napravi, ki ima delovno temperaturo nad 370°C, ker lahko pride do požara; Lokacija, kjer je vgrajena klimatska naprava, ki za svoje delovanje uporablja hladilno sredstvo R32, ne sme biti izpostavljena ognju, varjenju, dimu, napravam za sušenje ali katerikoli drugi napravi, ki ima delovno temperaturo nad 548°C, ker lahko pride do požara.
3. Med vgradnjo klimatske naprave je potrebno poskrbeti za ustrezne varnostne pogoje in zaščito pred statično elektriko, kot so nošenje ustrezne delovne obleke ali antistatične zapestnice.
4. Potrebno je izbrati ustrezno lokacijo za vgradnjo in vzdrževanje klimatske naprave, na kateri odprtina za dovod in odvod zraka na notranji in zunanji enoti ne bo zaprta ali ne bo blizu izvora toplote ali vnetljivih snovi.
5. V kolikor med vgradnjo klimatske naprave pride do uhajanja hladilnega sredstva, je nujno potrebno izključiti ventil za zunanjo enoto, vse osebe v prostoru pa morajo prostor zapustiti v roku 15 minut, vse dokler celotno hladilno sredstvo ne izteče. V kolikor je izdelek poškodovan, ga je potrebno dostaviti k pooblaščenemu serviserju. Prepovedano je varjenje cevi za hladilno sredstvo ali kakršenkoli mehanični poseg v napravo ali napeljavo.
6. Obvezno je potrebno izbrati lokacijo, na kateri sta raven vhoda in izhoda zraka na isti višini.
7. Klimatske naprave ne vgrajujte na mestih, kjer se na eni ali drugi strani nahajajo električni izdelki, stikala in vtičnice, kuhinjski elementi, postelje, kavči ali drugi vredne stvari.

Posebno orodje

Naziv orodja	Zahteve v povezavi z uporabo
Mini vakumska črpalka	Vakumska črpalka mora biti odporna na eksplozije, da zagotavlja potreben nivo natančnosti, pri tem pa mora biti stopnja vakuma nižja od 10 Pa.
Naprava za polnjenje	Za polnjenje se morajo uporabljati posebej za to namenjene naprave odporne na eksplozijo, ki nudijo potreben nivo natančnosti, z odstopanji pri polnjenju manjšimi od 5 g.
Detektor uhajanja sredstva	Redno ga je potrebno kalibrirati, pri tem pa letni nivo uhajanja ne sme prekoračiti 10 g.
Detektor koncentracije	A. Lokacija za vzdrževanje mora biti opremljena s fiksnim detektorjem koncentracije vnetljivega hladilnega sredstva, ki je povezan z varnostnim alarmom; odstotek napake naprave ne sme biti večji od 5%. B. Lokacija za vzdrževanje mora biti opremljena s fiksnim detektorjem koncentracije vnetljivega hladilnega sredstva, znotraj katerega se alarm aktivira na dveh nivojih, zvočni in vizuelni; odstotek napake naprave ne sme biti večji od 10%. C. Detektor koncentracije mora biti redno kalibriran. D. Pred uporabo detektorja koncentracije je potrebno preveriti brezhibnost vseh njegovih funkcij.
Manometer	A. Manometer je potrebno redno kalibrirati. B. Manometer, ki se uporablja za hladilno sredstvo R22, se lahko uporablja za hladilna sredstva R290 in R161; manometer, ki se uporablja za hladilno sredstvo R410A, se lahko uporablja tudi za hladilno sredstvo R32.
Gasilni aparat	Pri vgradnji in vzdrževanju klimatske naprave je potrebno imeti gasilni aparat. Na lokaciji, kjer se opravlja vzdrževanje, sta potrebna dva ali več gasilnih aparatov s prahom, CO2 in peno. Gasilni aparati se morajo nahajati na zato predvidenih mestih, ki so jasno označene in dostopne.

Izbira lokacije za vgradnjo

Notranja enota

- Notranjo enoto pritrdimo na steno, ki ni podvržena vibracijam.
- Odprtine za vhod in izhod ne smejo biti zaprte: zrak se mora izpihovati tako, da zajame celotno površino prostora, kjer je klimatska naprava.
- Ne vgradite enote blizu izvora toplote, pare ali vnetljivega plina.
- Ne vgradite klimatske naprave na mesto, kjer bo neposredno izpostavljena soncu.
- Izberite mesto, na katerem bo lahko kondenz nemoteno odtekal in kjer bo povezava z zunanjo enoto enostavna.
- Redno preverjajte delovanje klimatske naprave in pustite potreben prostor okoli klimatske naprave kot je to prikazano na sliki.
- Izberite lokacijo, kjer se klimatska naprava lahko enostavno sname.

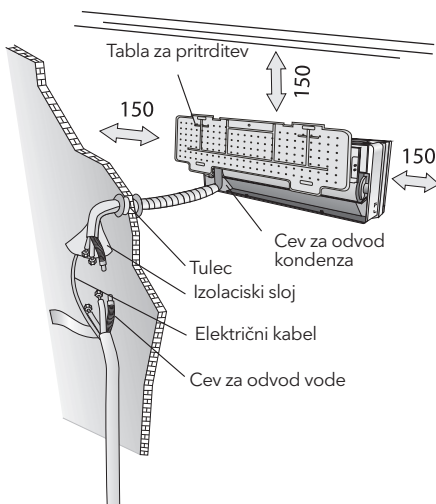

Zunanja enota

- Ne vgradite enote blizu izvora toplote, pare ali vnetljivega plina.
- Ne vgradite enote na mestih, ki so izpostavljena močnemu vplivu ventra ali prahu.
- Ne vgradite enote na mestih, kjer je velika frekvenca ljudi. Izberite lokacijo, na kateri zvoki in izpuhi ne bodo motili vaših sosedov.
- Ne vgradite enote na mestih, kjer bo neposredno izpostavljena soncu (v nasprotnem je potrebno uporabljati senčnike, ki pa ne smejo vplivati na pretok zraka).
- Pustite dovolj prostora na način, kot je prikazano na sliki, da lahko zrak nemoteno kroži.
- Enoto postavite na varno in stabilno mesto/steno.
- V kolikor je enota podvržena vibracijam, je potrebno na noge enote postaviti gumijasta tesnila.

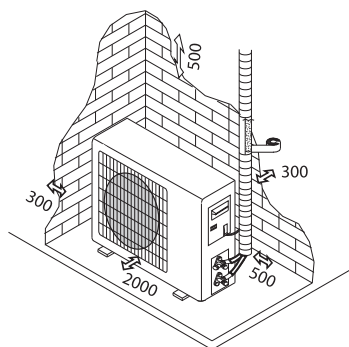

Minimalna razdalja, ki jo je potrebno zagotoviti, (podana v mm) je prikazana na sliki.

Diagram vgradnje

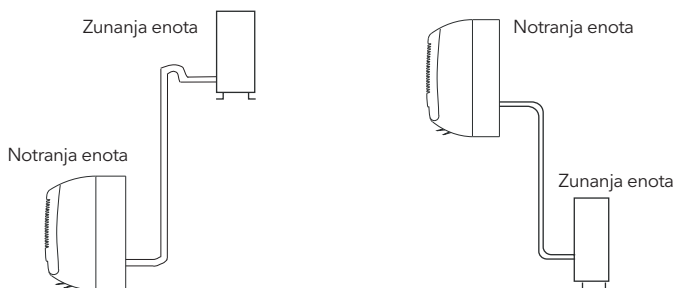

Kupec naj preveri, če ima podjetje, ki izvaja vgradnjo, vzdrževanje ali servisiranje, ustrezna znanja in certifikate kot tudi ustrezno znanje za delo s hladilnimi sredstvi.

Vgradnja notranje enote

Pred začetkom vgradnje klimatske naprave izberite primerno lokacijo za notranjo in zunanjo enoto, pri tem pa upoštevajte minimalen prostor, ki ga potrebuje vsaka od enot.

⚠ OPOZORILO!

- Ne vgradite klimatske naprave v vlažnih prostorih kot so kopalnica, sušilnica ipd.
- Lokacija, na kateri se enota vgradi, naj bi bila na višini 250 cm ali več od tal prostora.

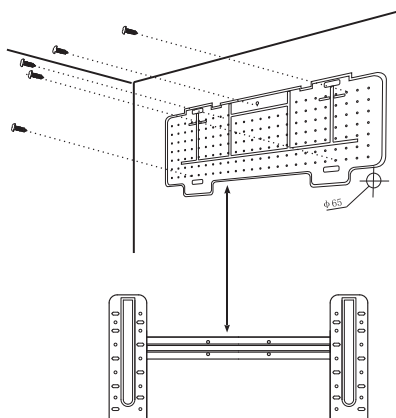

Vgradnja na sledeči način:**Postavitev plošče za pritrnitev**

1. Zadnjo ploščo vedno pritrдите glede na horizontalno in vertikalno raven;
2. V zid izvrtajte luknje globine 32 mm, da lahko pritrдите ploščo;
3. V luknje vstavite vstavke za pritrnitev;
4. Ploščo pritrдите na zid s pomočjo priloženih vijakov;
5. Prepričajte se, da je plošča ustrezno pritrjena na zid in da bo zdržala težo notranje enote.

Opomba: Oblika plošč za pritrnitev se lahko razlikuje od te, ki je prikazana na sliki, pri tem ostaja način pritrditve enak.

Vrtanje odprtine v zidu za inštalacijo

1. V zidu izvrtajte odprtino (ϕ 65) skozi katerega boste napeljali cevi pod manjšim nagibom proti zunanji enoti.
2. V odprtino postavite ustrezen element, da preprečite poškodbo cevi ali kablov, ki povezujejo zunanjo in notranjo enoto.



OPOZORILO! Otvor mora da ima blagi silazni nagib ka spoljašnji strani

Opomba: Cev za odvod kondenta usmerite navzdol. V nasprotnem primeru lahko pride do kapljanja kondenza.

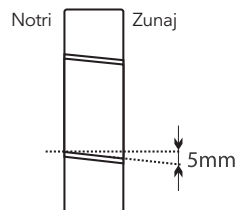
**Električne povezava - Notranja enota**

1. Odprite sprednji pokrov.
2. Odstranite pokrov kot je to prikazano na sliki (na način, da boste odstranili vijake ali zaponke).
3. Za vzpostavitev električne povezave si poglejte diagram, ki se nahaja na desni strani enote pod sprednjim pokrovom.
4. Povežite žice kablov s konektorjem na ustrezno označenih pojih. Uporabljajte žice, ki omogočajo vhodno napetost (poglejte si ploščico s specifikacijami) in katere so v skladu z veljavnimi predpisi in regulativami.



OPOZORILO!

- Kabel, ki povezuje zunanjo in notranjo enoto mora biti namenjen za zunanjo uporabo.
- Vtičnik mora biti dostopen tudi po vgradnji klimatske naprave, da ga lahko po potrebi izključimo.
- Zagotoviti se mora ustrezna ozemljitev.
- V kolikor je napajalni kabel poškodovan, mora njegovo zamenjavo opraviti za to strokovno usposobljeno osebje oziroma serviser.

Opomba: Opcijsko lahko proizvajalec poveže žice z matično ploščo notranje enote v odvisnosti od modela in brez povezovalnega dela.

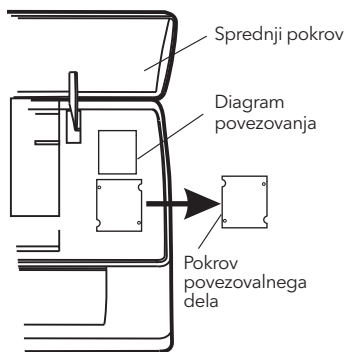

Cevi za hladilno sredstvo

Cevi morajo omogočati 3 različne smeri, kot je to prikazano na sliki s številkami. V kolikor so cevi narejene tako, da omogočajo smer 1 ali 3, z nožem zarezite po dolžini žleba na strani notranje enote.

Postavite cevi v smeri odprtine v zidu in s selotejmom stisnite bakrene cevi skupaj, cev za odvod kondenza in kabel za napajanje postavite tako, da je cev za odvod kondenza spodaj, ker bo tako omogočen nemoten tok kondenza.

- Ne odstranjujte pokrova s cevi vse dokler je ne povežete, na ta način boste preprečili prodiranje vode in umazanije v cevi.
- V kolikor se cev pogosto zvija, obstaja možnost, da pride do poškodbe. Cevi ne zvijajte večkrat kot trikrat na istem mestu.
- Med raztezanjem zvite cevi je potrebno cev poravnati na način kot je to prikazano na sliki.

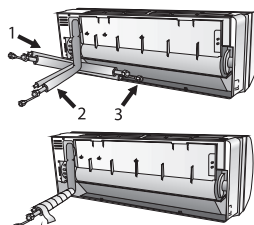

Smer priključne cevi

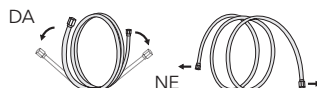

Ravnanje zvite cevi

Priključki za notranjo enoto

1. Odstranite pokrov s cevi notranje enote (prepričajte se, da notri ni umazanije).
2. Vstavite nastavek z navoji in naredite prirobnico za priključno cev.
3. Pritrdite priključke s pomočjo dveh ključev na način, da jih boste obračali v nasprotnih smereh.
4. Pri hladilnem sredstvu R32/R290 naj bi se mehanični priključki nahajali zunaj.

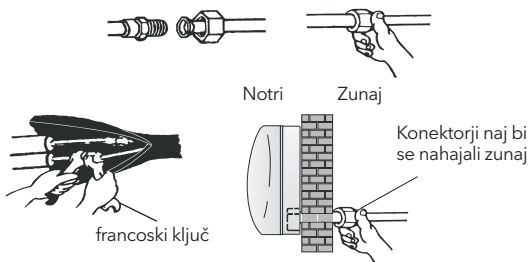

Odvod kondenza iz notranje enote

Odvod kondenza iz notranje enote je ključna za uspešno vgradnjo klimatske naprave.

1. Odvodno cev za odvod postavite pod cevjo, pri tem pa bodite pazljivi, da ne ustvarite oblike sifona.
2. Odvodna cev mora imeti nagib, saj se na tak način pospešuje odvod kondenza.
3. Ne zvijajte odvodne cevi in je tudi ne postavljajte tako, da se lahko zvije. Prav tako je na kocu ne postavljajte v vodo. V kolikor je na odvodno cev priključen nastavek, je potrebno pred povezovanjem z notranjo enoto preveriti, da je ustrezno izoliran.
4. V kolikor se inštalacija postavi v desno, je potrebno cevi, kabel za napajanje in odvodno cev obložiti in pritrditi na zadnji del enote s pomočjo priključka za cev.
 1. Vstavite priključek za cevi v ustrezno odprtino.
 2. Pritisnite, da lahko priključek za cev povežete.

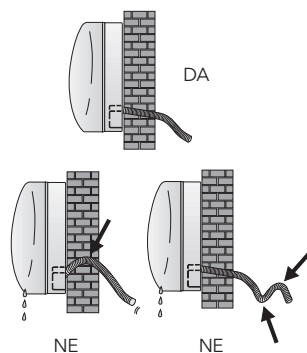

Vgradnja notranje enote

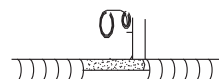

Obloženo z vinilnim trakom

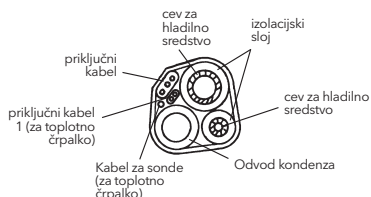

plošča za pritrditev

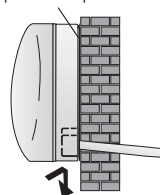

Ko povežete cevi v skladu z navodili, je potrebno postaviti tudi priključne kable. Zatem postavite odvodno cev za kondenz. Ko vse skupaj povežete, obložite cevi, kable in odvodno cev z izolacijskim materialom.

1. Cevi, kable in odvodno cev postavite na način kot je to navedeno v navodilih.
2. Povezane cevi obložite z izolacijskim materialom in jih pritrdite z vinilnim trakom.
3. Potegnite cev, kable in odvodno cev čez odprtino v zidu in jih ustrezno pritrdite na zgornjo ploščo notranje enote.
4. Pritisnite in potisnite spodnji del notranje enote, da se v celoti prilaga plošči na steni.

Vgradnja zunanje enote

- Zunanjo enoto je potrebno postaviti na stabilen zid in jo dobro pritrditi;
- Preden začnete s povezovanjem cevi in kablov je potrebno upoštevati sledeče: določite najboljše mesto na zidu in pustite dovolj prostora, da lahko nemoteno opravite vzdrževanje in čiščenje klimatske naprave;
- Pritrdite nosilce na zid v vložki, ki so primerni za zid, na katerega vgradite zunanjo enoto;
- Za preprečitev vibracije zunanje enote in preprečitve morebitnih poškodb uporabite večje število vložkov z namenom zagotovitve stabilnosti zunanje enote;
- Vgradnja enote se mora opraviti v skladu z lokalnimi predpisi.

Odvod kondenza zunanje enote (samo za modele s toplotno črpalko)

Kondenz in led, ki nastajata na zunanji enoti med gretjem, je mogoče spustiti iz zunanje enote.

1. Pritrdite priključek za odvajanje kondenza na odprtino premera 25 mm, kot je prikazano na sliki.
2. Povežite priključek za odvod in odvodno cev. Prepričajte se, da kondenz odteka na zato predvidenem mestu.

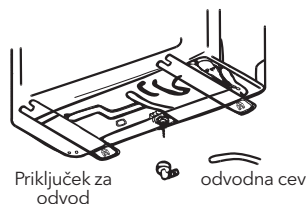

Električna povezava

1. Odstranite pokrov z desne strani zunanje enote.
2. Povežite napajalni kabel z matično ploščo. Povezovanje mora biti narejeno v skladu s povezavo notranje enote.
3. Pritrdite napajalni kabel z objemko za žice.
4. Prepričajte se, da so žice ustrezno pritrjene.
5. Ozemljitev mora biti ustrezno izvedena.
6. Ponovno postavite pokrov.

diagram povezovanja na zadnji strani pokrova

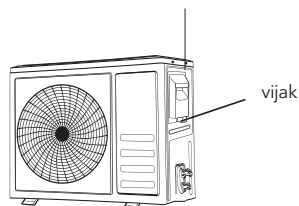

Povezovanje cevi

Pritrdite nastavke z navoji na spojnico zunanje enote na način kot je to narejeno na notranji enoti.

Prepričajte se, da ne prihaja do uhajanja hladilnega sredstva:

1. Pritrdite nastavke z navoji s pomočjo dveh ključev. Bodite pozorni, da ne pride do fizičnih poškodb na ceveh.
2. V kolikor ni mogoče ustrezno zategniti elementov obstaja možnost, da pride do uhajanja hladilnega sredstva.. V kolikor preveč zategnete elemente prav tako lahko pride do uhajanja hladilnega sredstva, ker pride do poškodbe prirobnice.
3. Najboljši način pritrditve je z uporabo fiksnega ključa: v tem primeru upoštevajte podatke, ki do navedeni v navodilih.

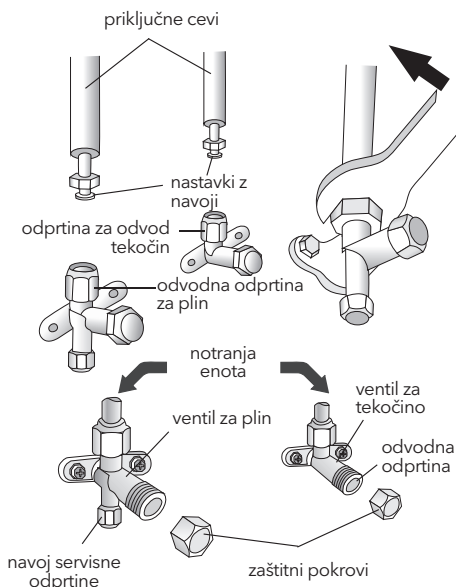

Izpih zraka

Zrak in vlaga, ki se zadržujejo v ceveh za hladilno sredstvo lahko pripeljejo do nepravilnosti v delovanju kompresorja. Po povezovanju notranje enote z zunanjo enoto je potrebno izpihati zrak in vlago iz inštalacije za hladilno sredstvo z uporabo mini vakumske črpalke.

Pritisk hladilnega sredstva

Obseg hladilnega sredstva R290 s povratnim zrakom in nizkim pritiskom: 0,4-0,6 Mpa; Obseg izpuha zraka in visokim pritiskom: 1,5-2,0 Mpa;

Obseg hladilnega sredstva R32 s povratnim zrakom in nizkim pritiskom: 0,8-1,2 Mpa; Obseg izpuha zraka in visokim pritiskom: 3,2-3,7 Mpa;

V kolikor izmerjeni pritisk v kompresorju močno odstopa od običajnih vrednosti pri izpihu ali vračanju zraka, je nivo hladilnega sredstva izven običajnih vrednosti.

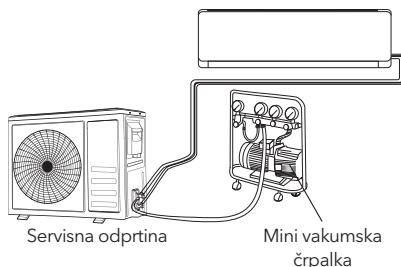

Izpih zraka

Zrak in vlaga, ki se zadržujeta v inštalacijah za hladilno sredstvo, lahko privedeta do nepravilnega delovanja kompresorja. Potem ko povežete notranjo enoto z zunanjo, izpihajte zrak in vlago iz inštalacij za hladilno sredstvo s pomočjo vakumske črpalke.

1. Odvijte in odstranite pokrove iz dvosmernih in trosmernih ventilov.
2. Odvijte in odstranite pokrov iz servisne odprtine.
3. Povežite cev vakumske črpalke s servisno odprtino.
4. Vakumska črpalka naj deluje približno 10 - 15 minut, dokler ne doseže vrednosti absolutnega vakuma 10 mm Hg.
5. Medtem ko vakumska črpalka še vedno deluje, zaprite ključavnico za nizek pritisk, ki se nahaja na spoju z vakumsko črpalko. Zaustavite vakumsko črpalko.
6. Odprite dvosmerni ventil za ¼ rotacije, nato ga zaprite po 10 sekundah. Preverite, da spoji nikjer ne puščajo tako, da uporabite tekoče milo ali elektronsko napravo za zaznavanje puščanja.
7. Obrnite dvosmerni in trosmerni ventil. Odstranite cev vakumske črpalke.
8. Znova vrnite vse pokrove ventilov in jih pričvrstite.

Diagram trosmernega ventila

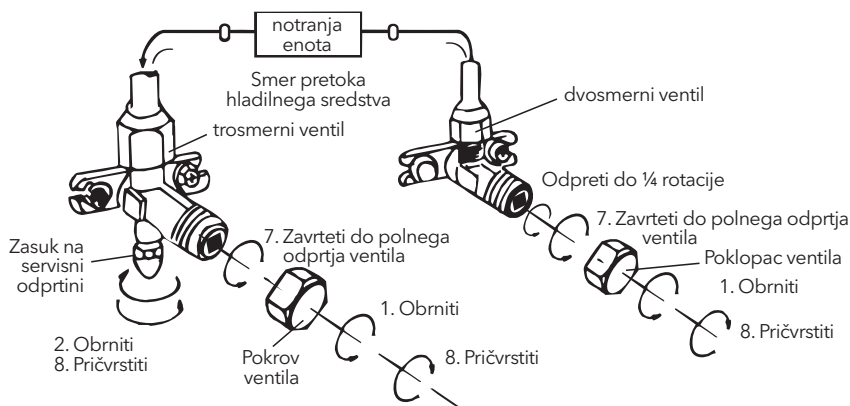
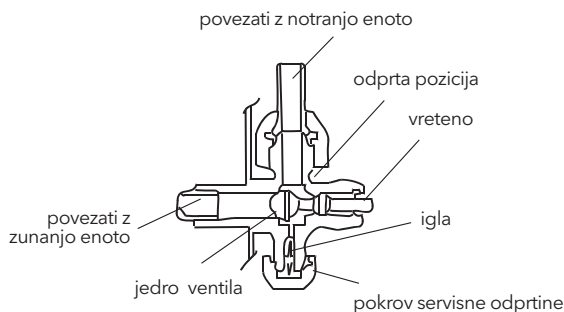

Operativni test

1. Izolirajte spoje na notranji enoti z izolirtrakom.
2. Višek signalnega kabla pričvrstite za cevi ali na zunanjo enoto.
3. Pričvrstite cevi na zid (po tem, ko ste jih oblekli v izolir trak) z objemkami ali jih vstavite v plastične žlebove.
4. Zaprite odprtino v zidu, skozi katero so šle cevi, tako da v njo ne moreta vstopiti zrak ali voda.

Testiranje notranje enote

- Ali možnosti ON/OFF (VKLJUČENO/IZKLJUČENO) in FAN (VENTILATOR) delujejo normalno?
- Ali možnost MODE (NAČIN) deluje normalno?
- Ali izbrana nastavitvev z možnostjo TIMER (ČASOVNIK) deluje ustrezno?
- Ali se lučke normalno prižigajo?
- Ali horizontalna loputa za usmerjanje zraka deluje normalno?
- Ali kondenz redno odteka?

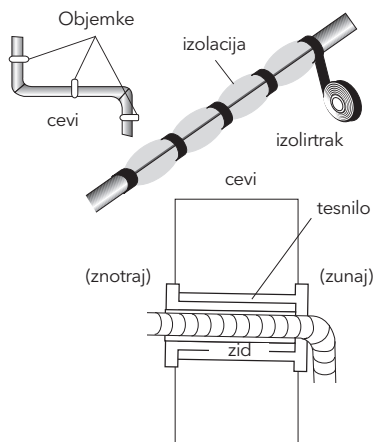

Testiranje zunanje enote

- Ali je med delovanjem naprave prisoten kakršenkoli neobičajen hrup ali vibriranje?
- Ali bi lahko hrup, pretok zraka ali izpuščanje kondenza motilo sosedo?
- Je prisotno puščanje hladilnega sredstva?

Opomba: elektronski kontroler kompresorju omogoča pričetek delovanja le tri minute po tem, ko napetost pride v sistem.

INFORMACIJE ZA OSEBO, KI BO IZVAJALA VGRADNJO

MODEL kapaciteta (Btu/h)	9k/12k	18k/24k
Dolžina cevi s standardnim polnjenjem	5m	5m
Maksimalna razdalja med notranjo in zunanjo enoto	15m	15m
Dodatno polnjenje s hladilnim sredstvom	20g/m	30g/m
Maksimalna razlika v nivojih med notranjo in zunanjo enoto	5m	5m
Vrsta hladilnega sredstva ¹	R410A	R410A

¹ Poglejte nalepko s specifikacijo, ki je pričvrščena na zunanji enoti.

Zategovanje zaščitnih pokrovov in prirobnice

CEV	Zategovanje [N x m]	Primerna obremenitev (S pomočjo 20 cm ključa)		Zategovanje [N x m]
1/4" (φ6)	15 - 20	moč zgloba	Zateg na servisni odprtini	7 - 9
3/8" (φ9.52)	31 - 35	moč roke	Zaščitni pokrovi	25 - 30
1/2" (φ12)	35 - 45	moč roke		
5/8" (φ15.88)	75 - 80	moč roke		

MODEL kapaciteta (Btu/h)	9k/12k	18k/24k
Dolžina cevi s standardnim polnjenjem	5m	5m
Maksimalna razdalja med notranjo in zunanjo enoto	25m	25m
Dodatno polnjenje s hladilnim sredstvom	15g/m	25g/m
Maksimalna razlika v nivojih med notranjo in zunanjo enoto	10m	10m
Vrsta hladilnega sredstva ¹	R32/R290	R32/R290

¹ Poglejte nalepko s specifikacijo, ki je pričvrščena na zunanji enoti.

² Skupna količina polnjenja mora biti manjša od maksimalnih vrednosti v tabeli GG.1.

Zategovanje zaščitnih pokrovov in prirobnice

CEV	Zategovanje [N x m]	Primerna obremenitev (S pomočjo 20 cm ključa)		Zategovanje [N x m]
1/4" (φ6)	15 - 20	moč zgloba	Zateg na servisni odprtini	7 - 9
3/8" (φ9.52)	31 - 35	moč roke	Zaščitni pokrovi	25 - 30
1/2" (φ12)	35 - 45	moč roke		
5/8" (φ15.88)	75 - 80	moč roke		

Diagram ozemljitve

Diagram ozemljitve se med modeli lahko razlikuje. Pogledite diagrame ozemljitve, ki so prilepljeni na notranji in zunanji enoti.

Pri notranji enoti je diagram ozemljitve prilepljen pod sprednjo masko.

Pri zunanji enoti je diagram ozemljitve prilepljen na hrbtni strani pokrova.

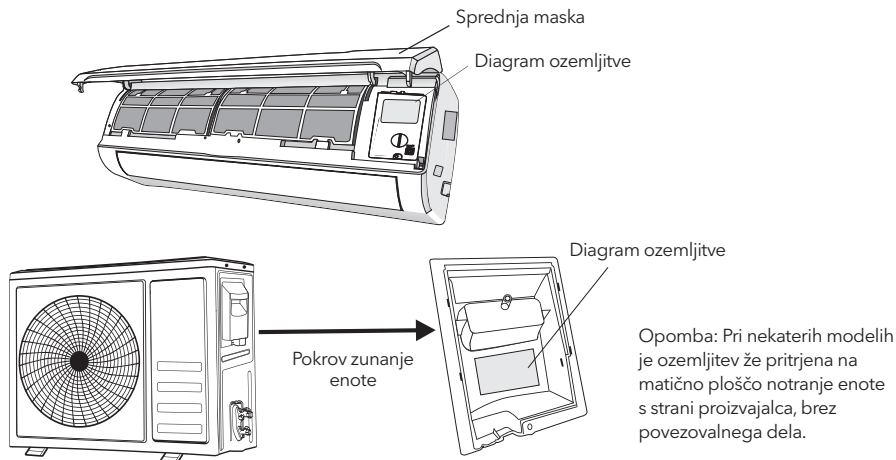

Specifikacija žic kablov

ON-OFF TIP MODEL kapaciteta (Btu/h)		9k	12k	18k	24k
		presek			
Kabel za napajanje	N	1.0mm ² AWG18	1.0mm ² (1.5mm) ² AWG18 (AWG16)	1.5mm ² AWG16	2.5mm ² AWG14 H05RN-F
	L	1.0mm ² AWG18	1.0mm ² (1.5mm) ² AWG18 (AWG16)	1.5mm ² AWG16	2.5mm ² AWG14 H05RN-F
	E	1.0mm ² AWG18	1.0mm ² (1.5mm) ² AWG18 (AWG16)	1.5mm ² AWG16	2.5mm ² AWG14 H05RN-F
Priključni kabel	N	1.0mm ²	1.0mm ² (1.5mm) ²	1.5mm ²	0.75mm ²
	L	1.0mm ²	1.0mm ² (1.5mm) ²	1.5mm ²	0.75mm ²
	1	1.0mm ²	1.0mm ² (1.5mm) ²	1.5mm ²	0.75mm ²
	2	0.75mm ²	0.75mm ²	0.75mm ²	0.75mm ²
	3	0.75mm ²	0.75mm ²	0.75mm ²	0.75mm ²
	⊕	0.75mm ²	0.75mm ²	0.75mm ²	0.75mm ²

INVERTER TIP R410a MODEL kapaciteta (Btu/h)		9k	12k	18/22k	24k
		presek			
Kabel za napajanje	N	1.0mm ² (1.5mm) ² AWG18 (AWG16)	1.0mm ² (1.5mm) ² AWG18 (AWG16)	1.5mm ² AWG16	2.5mm ² AWG14
	L	1.0mm ² (1.5mm) ² AWG18 (AWG16)	1.0mm ² (1.5mm) ² AWG18 (AWG16)	1.5mm ² AWG16	2.5mm ² AWG14
	E	1.0mm ² (1.5mm) ² AWG18 (AWG16)	1.0mm ² (1.5mm) ² AWG18 (AWG16)	1.5mm ² AWG16	2.5mm ² AWG14
Priključni kabel	N	1.0mm ² (1.5mm) ²	1.0mm ² (1.5mm) ²	1.5mm ²	0.75mm ²
	L	1.0mm ² (1.5mm) ²	1.0mm ² (1.5mm) ²	1.5mm ²	0.75mm ²
	1	1.0mm ² (1.5mm) ²	1.0mm ² (1.5mm) ²	1.5mm ²	0.75mm ²
	⊕	1.0mm ² (1.5mm) ²	1.0mm ² (1.5mm) ²	1.5mm ²	0.75mm ²

INVERTER TIP R32 MODEL kapaciteta (Btu/h)		9k	12k	18k	24k
		presek			
Kabel za napajanje	N	1.5mm ²	1.5mm ²	1.5mm ²	2.5mm ²
	L	1.5mm ²	1.5mm ²	1.5mm ²	2.5mm ²
	⊕	1.5mm ²	1.5mm ²	1.5mm ²	2.5mm ²
Priključni kabel	N	0.75mm ²	0.75mm ²	0.75mm ²	0.75mm ²
	(L)	0.75mm ²	0.75mm ²	0.75mm ²	0.75mm ²
	1	0.75mm ²	0.75mm ²	0.75mm ²	0.75mm ²
	⊕	0.75mm ²	0.75mm ²	0.75mm ²	0.75mm ²

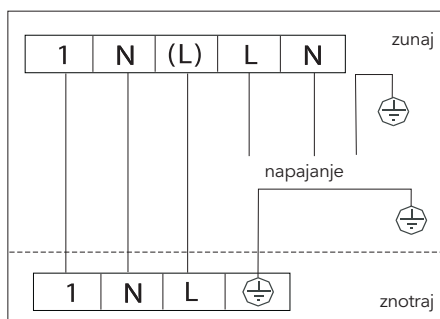

VZDRŽEVANJE

Periodično vzdrževanje je pomemben faktor pri vzdrževanju učinkovitosti vaše klimatske naprave.

Prej kot pričnete s postopkom kakršnegakoli vzdrževanja prekinite napajanje tako, da vtičač odstranite iz vtičnice.

Notranja enota

Filtri za prah

1. Odprite sprednjo masko v smeri puščice na sliki.
2. Z eno roko pridržite dvignjeno sprednjo masko, z drugo pa odstranite filter za zrak.
3. Filter očistite z vodo. V kolikor je filter umazan z oljem, ga lahko operete v topli vodi, vendar ne toplejši od 45°C. Pustite ga na hladnem in suhem mestu, da se osuši.
4. Z eno roko pridržite dvignjeno sprednjo masko, z drugo pa vrnite filter za zrak na njegovo mesto.
5. Zaprite.

Filtra za zaščito pred elektrostatiko in filtra za svež vonj (v kolikor sta nameščena) ne morete oprati, niti obnavljati, temveč ju morate menjati z novima filtroma vsakih 6 mesecev.

Čiščenje izmenjevalca toplote

1. Odprite sprednjo masko enote in jo dvignite tako, da bo v najvišjem položaju, da se zaskoči in obstane in tako omogoči lažje čiščenje.
2. Očistite notranjo enoto s pomočjo krpe, namočene v topli vodi (katere temperature naj ne preseže 40°C) in nevtralnega detergenta. Nikoli ne uporabljajte agresivnih detergentov in razredčila.
3. V kolikor je umazana zunanja enota, odstranite listje in ostalo nesnago, prah pa odstranite s kompresorjem za zrak ali z malo vode.

Vzdrževanje ob koncu sezone

1. Izključite avtomatsko stikalo ali izvlecite vtičač.
2. Očistite filtre in jih vrnite na njihovo mesto v napravi.
3. Ob sončnem vremenu naj klimatska naprava deluje nekaj ur v načinu ventilacija, zato da se notranjost enote popolnoma osuši.

Menjava baterij

Kdaj:

- Potrditveni signal na notranji enoti ni slišen.
- LCD se ne odziva.

Kako:

- Odstranite pokrov na zadnji strani naprave.
- Vstavite nove baterije in upoštevajte simbole + i -.

Opomba: Uporabljajte izključno nove baterije. Baterije odstranite iz daljinskega upravljalnika takrat, ko ne boste uporabljali klimatske naprave.



OPOZORILO!

Baterij ne odlagajte skupaj s komunalnimi odpadki. Baterije odložite v za to primerne zabojnike.

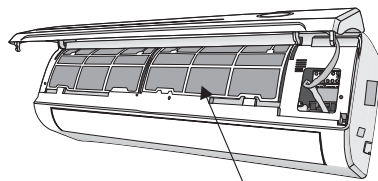
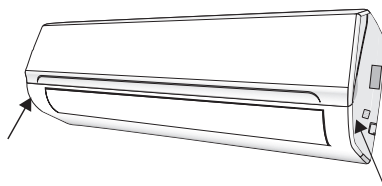

filter za prah

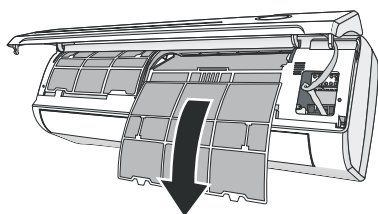

ODPRAVLJANJE NAPAK

Nepravilnosti v delovanju	Možni vzroki
Naprava ne deluje	Izpad električne energije./Vtikač izključen iz vtičnice.
	Poškodovan motor ventilatorja notranje/zunanje enote.
	Nedelujoče termomagnetno stikalo za kompresor.
	Nedelujoči zaščitni elementi.
	Razrahljani kontakti ali vtiikač izključen iz vtičnice.
	Včasih se naprava sama izključi, zato da bi se zaščitila pred večjimi poškodbami.
	Napetost višja ali nižja od priporočene.
	Aktivna funkcija TIMER-ON (ČASOVNIK ZA VKLJUČITEV). Poškodovana elektronska matična plošča.
Čuden vonj	Umazan filter za zrak.
Zvok kapljanja vode	Napačna smer pretakanja v inštalacijah za hladilno sredstvo.
Iz odprtine za izhod zraka izhaja meglica	To se dogaja, kadar postane zrak v prostoru precej hladen, npr. v okviru načina „COOLING“ (HLAJENJE) ali „DEHUMIDIFYING/DRY“ (ZSUŠEVANJE).
Slišen čuden zvok	Ta zvok nastane zaradi raztezanja oz. krčenja sprednjega pokrova zaradi temperaturnih razlik in ne nakazuje na nobene težave.
Nezadosten pretok zraka, toplega ali hladnega	Neprimerne nastavitve temperature.
	Neprehodne vhodne in izhodne odprtine klimatske naprave.
	Umazan filter za zrak.
	Hitrost ventilatorja je nastavljena na minimalno vrednost.
	Ostali izvori toplote v prostoru.
Ni hladilnega sredstva.	
Naprava se ne odziva	Daljinski upravljalnik je preveč oddaljen od notranje enote.
	Potrebno je zamenjati baterije daljinskega upravljalnika.
	Obstajajo ovire med daljinskim upravljalnikom in prejemnikom signala na notranji enoti.
Izklopljen zaslon	Aktivna funkcija LIGHT.
	Izpad električne energije.
Takoj izključite klimatsko napravo in prekinite napajanje v naslednjih primerih:	Čudni zvoki med delovanjem.
	Nedelujoča elektronska matična plošča.
	Nedelujoče varovalke ali stikala.
	V notranjost naprave so vdrla voda ali predmeti.
	Pregreti kabli ali vtiikači.
Precej intenzivni vonji, ki prihajajo iz naprave.	

Signali za napake na zaslonu			
V primeru prikaza napake na zaslonu so možne naslednje kode za napake:			
Koda na zaslonu	Opis napake	Koda na zaslonu	Opis napake
E1	Napaka senzorja za temperaturo v notranji enoti.	E8	Napaka senzorja za temperaturo za izpuh zraka v okviru zunanje enote.
E2	Napaka senzorja za temperaturo v cevi notranje enote.	E9	Napaka pametnega modula za napajanje (IPM) zunanje enote.
E3	Napaka senzorja za temperaturo v cevi zunanje enote.	EA	Napaka detektorja električne energije zunanje enote.
E4	Uhajanje ali napaka sistema za hladilno sredstvo.	EE	PCB EEPROM napaka zunanje enote.
E6	Nepравilnost v delovanju motorja ventilatorja notranje enote.	EF	Napaka v delovanju motorja ventilatorja zunanje enote.
E7	Napaka senzorja za temperaturo zraka v zunanji enoti.	EH	Napaka senzorja za temperaturo za sesalni zrak v okviru zunanje enote.

NAVODILA ZA SERVISIRANJE

- Preberite navodila, da dobite potrebne informacije o dimenzijah prostora, ki vam je potreben, da nemoteno vgradite klimatsko napravo, vključno z minimalnimi dovoljenimi razdaljami.
- Napravo vgrajite, uporabljajte in shranjevali v prostoru s tlorisom večjim od 4 m2.
- Postavljanje cevi držati na minimalni ravni.
- Cevi je potrebno zaščititi pred morebitnimi fizičnimi poškodbami in jih ne vgrajevati v prostoru, ki nimajo možnosti prezačevanja oz. v kolikor je prostor manjši od 4m2.
- Spoštovati je potrebno lokalne predpise o plinih.
- Povezovalne cevi pustiti dostopne za potrebe vzdrževanja.
- Upoštevati navodila, ki se nanašajo na vgradnjo, čiščenje, vzdrževanje in odlaganje hladilnih sredstev.
- Prepričajte se, da prezačevalne odprtine niso zaprte.
- Opomba: Servisiranje izvajati samo in izključno na način, kot to narekujejo navodila proizvajalca.
- Opomba: Napravo je potrebno vgraditi na mestu z ustreznim prezačevanjem, kjer dimenzije prostora ustrezajo tistim, ki so potrebne za nemoteno delovanje naprave.
- Opomba: Napravo je potrebno vgraditi v prostoru, kjer ni odprtega ognja (npr. naprava, ki deluje na plin) in električnih naprav (npr. električni grelec).
- Paziti, da ne pride do fizičnih poškodb naprave.
- Vsaka oseba, ki dela s hladilnimi sredstvi, mora imeti ustrezno strokovno znanje in certifikate, ki jih izda pristojen organ. Servisiranje je potrebno opraviti v skladu z navodili, ki jih je podal proizvajalec. Vzdrževanje in servisiranje, ki zahtevajo pomoč strokovno usposobljenega osebja, se mora izvajati pod nadzorom oseb z ustreznim strokovnim znanjem in ustreznimi certifikati.
- Vsak poseg, ki ima lahko vpliv na zdravje, se mora opraviti pod nadzorom strokovno usposobljene osebe.
- Opomba:
 - Ne poskušajte pospešiti postopka odtajanja ali čiščenja na načine, ki jih ni navedel proizvajalec.
 - Napravo vgraditi v prostoru, kjer ni izpostavljena stalnemu izvoru toplote ali električnim napravam (npr. ogenj, naprava, ki deluje na plin ali električni grelec).
 - Ne vrtajte in sežigajte.
 - Hladilno sredstvo je lahko brez vonja.



Opozorilo: Nevarnost požara



Navodila za uporabo



Preberite tehnična navodila

16. Informacije o servisiranju:

1. Primernost prostora

Preden začnete s servisiranjem ali vzdrževanjem naprave s hladilnim sredstvom, je potrebno preveriti možnost za nastanek požara, ki lahko privede do poškodb oseb in predmetov.

2. Delovni postopek

Dela se lahko opravljajo samo in izključno v skladu s postopkom, ki zagotavlja minimalno možnost požara zaradi prisotnosti hladilnih sredstev.

3. Delovni prostor

Vse osebe, ki delajo na vzdrževanju naprave kot tudi osebe, ki se nahajajo v bližini del, je potrebno obvestiti o naravi dela, ki se izvajajo. Če je le možno, se dela ne sme izvajati v zaprtih prostorih. Prostor, ki je blizu prostora, kjer se izvajajo dela, mora biti ločen. Prepričajte se, da so doseženi pogoji za popoln nadzor hladilnih sredstev.

4. Prisotnost hladilnega sredstva

Pred in med samim posegom je potrebno nadzorovati prisotnost hladilnega sredstva z ustrežno napravo za zaznavanje, da bi lahko tehnično osebje, ki se nahaja v prostoru, bilo seznanjeno s potencialno nevarnostjo. Prepričajte se, da je oprema, ki jo uporabljate za zaznavanje uhajanja hladilnega sredstva, primerno delujoča, prav tako se prepričajte, da oprema, ki jo uporabljate med posegom, ne ustvarja isker.

5. Opremljenost z gasilnim aparatom

V kolikor je med posegom na klimatski napravi oziroma na inštalaciji hladilnega sredstva prisotna visoka temperatura, mora biti prostor opremljen z gasilnim aparatom. Poskrbite, da je prostor, kjer se opravljajo vzdrževalna dela, opremljen z gasilnim aparatom na prah ali CO₂.

6. Brez izvora odprtega ognja

Oseba, ki izvaja delo na klimatski napravi ali na inštalaciji hladilnega sredstva, ne sme uporabljati naprave z odprtim ognjem, ki bi lahko povzročile požar ali eksplozijo. Vse izvore odprtega ognja ali povišane temperature, vključno s cigaretami, je potrebno držati na varni razdalji od mesta, kjer se izvajajo vzdrževalna dela ali servisni poseg.

Pred začetkom del je potrebno preveriti prostor okoli opreme, da ni potencialno nevarnih snovi ali stvari za nastanek požara in hkrati prostor označiti z znakom „Kajenje prepovedano“.

7. Prezračevanje prostora

Preden zaženete sistem ali na njem začnete opravljati vzdrževalna dela z opremo s povišano temperaturo se prepričajte, da je prostor odprt oziroma je možno prezračevanje prostora. Določen nivo prezračevanja je potrebno ohranяти skozi celoten proces vzdrževanja ali servisnega posega. Prezračevanje naj bi zagotovilo zmanjšanje prisotnosti hladilnega sredstva v samem prostoru..

8. Oprema za hlajenje

Pri zamenjavi električnih komponent morajo nove komponente ustrezati specifikacijam in namenu. Smernice za vzdrževanje in servisiranje, ki jih je podal proizvajalec, se morajo v celoti upoštevati. V kolikor imate kakršnekoli dvome, je potrebno kontaktirati ustrezen pooblaščen servis.

Pri inštalaciji, kjer se uporabljajo hladilna sredstva, je potrebno preveriti sledeče:

- Količina sredstva, ki ga polnimo, je v skladu z dimenzijami prostora, v katerega je vgrajena klimatska naprava;
- Prezračevalna oprema deluje pravilno in odprtine za prezračevanje niso zaprte;

- V kolikor se uporablja indirektna hladilna inštalacija, je potrebno preveriti prisotnost hladilnega sredstva v njej;

- Oznake na opremi morajo biti dobro vidne in čitljive. Nečitljive oznake je potrebno popraviti;

- Hladilno cev in komponente vgraditi na mesto, kjer je majhna verjetnost, da bo izpostavljenost določenim substancam povzročila korozijo komponent s hladilnim sredstvom, razen v primeru, ko so cevi izdelane iz materialov, odpornih na korozijo oziroma so ustrezno zaščitene.

9. Električne komponente

Popravilo in vzdrževanje električnih komponent vključuje tudi preverjanje varnostnih in nadzornih komponent.

V primeru, da je prisotna napaka, ki lahko ogrozi varnost, je potrebno napravo izklopiti iz napajanja vse dokler napaka ni odpravljena. V kolikor napake ne morete odpraviti, naprava pa mora nadaljevati z delom, je potrebno poiskati alternativno rešitev. Za nastalo situacijo je potrebno obvestiti lastnika opreme.

Varnostna preverba obsega:

- Kondenzatorji morajo biti prazni: to je potrebno opraviti na način, ki preprečuje nastanek isker;
- Neizolirane žice in električne komponente niso izpostavljene med polnjenjem, vzdrževanjem ali čiščenjem.
- Da je urejena ustrežna ozemljitev.

17. Popravljanje zaprtih komponent

1. Med popravljanjem zaprtih komponent, a pred snemanjem pokrovov, je potrebno prekiniti kakršnokoli povezavo z opremo, ki ima povezavo z napajanjem. V kolikor je nujno potrebno, da je oprema med posegom pod napetostjo, je potrebno na najbolj kritični točki postaviti napravo za zaznavanje uhajanja hladilnega sredstva.

2. Posebej je potrebno paziti na spremembe na ohišju, ki lahko privede do zmanjšane varnosti pri delu z električnimi komponentami. Te spremembe so lahko poškodovani kabli, preveliko število povezav, priključki, ki niso namenjene za te vrste povezav, fizične poškodbe tesnil ipd.

Prepričajte se, da je naprava ustrezno pritrjena.

Prepričajte se, da tesnila in tesnilni materiali niso iztrošeni do te mere, da ne koristijo več svojemu namenu in lahko zaradi njih pride do uhajanja. Rezervni deli morajo ustrezati specifikacijam proizvajalca.

OPOMBA: Uporaba silikonskih sredstev za tesnila lahko negativno vpliva na določeno opremo, ki je namenjena zaznavanju uhajanja hladilnih sredstev. Komponente za inherentno varnost ni potrebno izolacijsko zaščititi pred začetkom del.

18. Popravljanje komponent z inherentno varnostjo

Ne izvajajte konstantnih induktivnih ali kapacitivnih obremenitev, v kolikor se prej niste prepričali, da s tem početjem ne boste prekoračili dovoljene vrednosti toka in napetosti za določeno vrsto opreme. Komponente z inherentno varnostjo predstavljajo edino vrsto komponent, na katerih se lahko izvajajo dela, ko so pod napetostjo in v bližini vnetljivih snovi. Naprava za testiranje mora imeti ustrezne specifikacije. Komponente lahko zamenjate izključno s komponentami, ki jih je navedel proizvajalec. Drugi rezervni deli lahko pripeljejo do vžiga hladilnega sredstva prisotnega v okolici zaradi uhajanja.

19. Kabli

Prepričajte se, da kabli niso izpostavljeni obrabi, koroziji, prekomernemu pritisku, vibracijam, ostrim robovom ali drugim škodljivim vplivom iz okolja. Pri preverbi je potrebno upoštevati vpliv staranja materiala in vibracijam kompresorja in ventilatorja.

20. Zaznavanje vnetljivih hladilnih sredstev

Potencialni odprt ogenj ali naprava z visoko temperaturo se pod nobenih pogojev ne sme uporabljati za iskanje ali zaznavane mesta, kjer prihaja do uhajanja hladilnega sredstva. Ne sme se uporabljati halogena luč (ali katero drugo sredstvo za zaznavanje, ki uporablja odprt ogenj).

21. Načini zaznavanja uhajanja

Sprejemljivi načini zaznavanja uhajanja pri sistemih, ki so polnjeni z vnetljivim hladilnim sredstvom so opisani spodaj.

Za zaznavanje vnetljivih hladilnih sredstev je potrebno uporabljati elektronske naprave, čeprav imajo lahko neustrezno zaznavnost oziroma lahko zahtevajo kalibracijo (Kalibracija opreme za zaznavanje se mora izvajati v okolju, kjer ni prisotnosti hladilnih sredstev). Prepričajte se, da naprava za zaznavanje ne predstavlja potencialnega sredstva za vžig oziroma da je primerna za hladilno sredstvo, ki ga uporablja naprava. Oprema za zaznavanje uhajanja se mora nastaviti na odstotek LFL (spodnja meja vžiga) hladilnega sredstva in se mora kalibrirati v odvisnosti od hladilnega sredstva, ki je v napravi, pri tem pa mora biti odstotek plina (maksimalnih 25 %) potrjen.

Tekočine za zaznavanje uhajanja so primerne za uporabo pri večini hladilnih sredstev. Kljub temu se je potrebno izogniti kakršnikoli uporabi čistilcev, ki vsebujejo klor, ker ima le-ta negativen vpliv na bakrene cevi (korozija).

V kolikor obstaja sum na uhajanje, morajo biti vsi izvori odprtega ognja odstranjeni/ugasnjeni.

V kolikor je zaznano uhajanje hladilnega sredstva, ki zahteva spajkanje, je potrebno celotno količino hladilnega sistema izprazniti ali izolirati (z zapiranjem ventila) v delu sistema, ki je oddaljen od mesta uhajanja. Sistem se nato prečisti z dušikom brez kisika (oxygen free nitrogen, OFN) pred in po zaljučku spajkanja.

22. Praznjenje in evakuacija

Pri odpiranju inštalacije s hladilnim sredstvom je potrebno upoštevati standardne postopke, ki se uporabljajo v takih primerih. Kljub vsemu pa je potrebno uporabiti najboljšo prakso, ko je govora o vnetljivih snoveh.

Sledite sledečim korakom:

- Odstranite hladilno sredstvo;
- Očistite inštalacijo z internim plinom;
- Poskrbite za evakuacijo;
- Ponovno očistite z internim plinom;
- Odprite inštalacijo bodisi z rezanjem ali sečenjem ali varjenjem.

Hladilno sredstvo iz sistema ja potrebno hraniti v zato namenjenih posodah (bombah). Sistem je potrebno „očistiti“ z dušikom brez kisika, nakar se enota smatra za varno. Mogoče bo postopek potrebno ponoviti večkrat. Stinjeni zrak ali kisik se ne sme uporabljate v ta namen.

Izpiranje sistema se začne s prekinitvijo vakuma v sistemu s pomočjo dušika brez kisika in nadaljnim polnjenjem vse do nivoja delovnega pritiska in nato z izpuščanjem istega v okolico. Na koncu je potrebno izprazniti plin vse do točke, ko je v sistemu zopet vakum. Postopek je potrebno ponavljati vse dokler ni izpraznjeno celotno hladilno sredstvo. Po končanem zadnjem polnjenju z dušikom brez kisika je potrebno izpustiti plin iz sistema vse dokler ne pridemo do nivoja atmosferskega pritiska, saj je le-ta potreben za začetek del. Postopek je ključen, v kolikor boste izvajali spajkanje na sistemu.

Prepričajte se, da odprtna na mini vakumski pumpi ni v bližini izvora toplote ali odprtega ognja in da je možno prezačevanje.

23. Izklp naprave

Pred začetkom je nujno, da ima tehnično osebje potrebno tehnično znanje o sami napravi (tehnična dokumentacija naprave). Priporoča se dobra praksa, ki velja za varno za vse vrste hladilnih sistemov. Pred začetkom posega je potrebno vzeti vzorec olja in hladilnega sredstva v kolikor je potrebno opraviti analizo pred ponovno uporabo hladilnega sredstva. Izjemno pomembno je, da se preveri dostop do električne energije pred samim posegom.

a. Prebrati tehnično dokumentacijo izdelka.

b. Izolirati sistem od napajanja.

c. Pred začetkom del se je potrebno prepričati sledeče:

- da imate pri roki mehansko opremo v kolikor je potrebna, za delo s posodami, ki vsebujejo hladilno sredstvo iz sistema;
 - da uporabljate kompletno opremo za zaščito;
 - da je postopek praznjenja v vsakem trenutku nadzorovan s strani pooblašene osebe;
 - da je oprema za praznjenje in posode s hladilnimi sredstvi iz sistema v skladu z obstoječimi standardni.
- d. Izčrpati hladilno sredstvo iz sistema, kolikor je to mogoče.
- e. V kolikor ni mogoče zagotoviti vakuma, je potrebno izdelati manipulativni cevovod tako, da se lahko

- hladilno sredstvo odstrani iz različnih delov sistema.
- f. Postaviti posodo na tehnico pred polnjenjem s hladilnim sredstvom iz sistema.
 - g. Zagnati napravo za praznjenje in jo uporabiti v skladu z navodili, ki jih je podal proizvajalec.
 - h. Ne polniti posode preveč (ne več kot 80 % celotne kapacitete).
 - i. Ne prekoračiti maksimalnega delovnega pritiska posode, tudi začasno ne.
 - j. Ko so posode pravilno napolnjene in je postopek končan, je potrebno poskrbeti, da se odstranijo z lokacije, kot tudi to, da se vsi izolacijski ventili na opremi zaprti.
 - k. Z izpraznjenim hladilnim sredstvom ne polniti drugih sistemov, razen v kolikor so ustrezno očiščeni in preverjeni.

24. **Označevanje**

Opremo je potrebno označiti tako, da se izpostavi, da je izklopljena in da je iz nje izpraznjeno hladilno sredstvo. Nalepka mora vsebovati datum in podpisana mora biti s strani odgovorne osebe. Poskrbite, da je na opremi nalepka, na kateri je izpostavljeno dejstvo, da je oprema polnjena z vnetljivim hladilnim sredstvom.

25. **Praznjenje**

Med postopkom praznjenja hladilnega sredstva iz sistema, bodisi zaradi servisiranja ali izklopa, se priporoča dobra praksa, ki velja za praznjenje vseh hladilnik sistemov.

Med pretakanjem hladilnih sredstev v posode se prepričajte, da uporabljate ustrezne posode za hladilna sredstva iz sistema. Priskrbite zadostno število posod za celotno količino sredstva iz sistema. Vse posode, ki bodo uporabljene morajo imeti oznako, na katerih je navedeno, da je vsebina posode hladilno sredstvo in naziv hladilnega sredstva (ti. posebne posode za hladilna sredstva). Posode morajo biti opremljene z brezhibnim ventilom za spuščanje pritiska in v kolikor je to mogoče, brezhibnimi zapornimi ventili. Prazne posode je potrebno odstraniti in če je mogoče, ohladiti pred praznjenjem.

Oprema za praznjenje mora biti brezhibna, navodila za uporabo morajo biti priložena in oprema mora biti primerna za praznjenje vseh vrst hladilnih sredstev, vključno z vnetljivimi hladilnimi sredstvi. Polega tega je potrebno imeti na razpolago napravo za kalibracijo in ustrezno tehnico. Cevi morajo imeti ustrezne spojke, ki preprečujejo uhajanje. Pred uporabo naprave za praznjenje je potrebno preveriti ali je brezhibna in vzdrževana in da so vse električne komponente ustrezno zaprte, da ne bi prišlo do vžiga hladilnega sredstva. V kolikor obstaja dvom, se posvetujte s proizvajalcem oziroma uvoznikom.

Izpraznjeno hladilno sredstvo je potrebno vrniti dobavitelju v ustrezni in za to predvideni posodi za izpraznjena hladilna sredstva in pripraviti ustrezno obvestilo o transportu odpadca. Ne mešajte hladilnih sredstev v enotah z izpraznjenimi hladilnimi sredstvi, še posebej ne v posodah.

V kolikor je potrebno odstraniti kompresor ali kompresorsko olje, poskrbite, da je izpraznjen do zahtevanega nivoja, da hladilno sredstvo ne bi ostalo v tekočini za mazanje. Praznjenje je potrebno opraviti pred vračilom kompresorja dobavitelju. Postopek lahko pospešite izključno z gretjem kompresorja. Postopek praznjenja olja iz sistema je potrebno opraviti na varen način.



GARANCIJSKI LIST

Izpolni prodajalec na prodajnem mestu

Model	
Serijska številka	
Datum nakupa	
Prodajalec	
Žig prodajalca	Podpis prodajalca

Izpolni pooblaščen monter

Ime kupca	
Kraj	
Naslov	
Datum montaže	
Ime monterja	
Žig monterja	Podpis monterja

Potrdilo garancije za 3 leta	Potrdilo garancije za 4. leto	Potrdilo garancije za 5. leto
Datum	Datum	Datum
Žig	Žig	MP
Podpis	Podpis	Potpis

Garancijska izjava - garancijski rok je 36 mesecev od datuma prodaje blaga prvemu končnemu kupcu.

Pod pogojem:

- da je blago redno vzdrževano s strani pooblaščenega izvajalca vsakih 12 mesecev od dne prodaje prvemu končnemu kupcu in
- da se tako vzdrževanje izvaja najmanj v obdobju 48 mesecev od dne prodaje prvemu končnemu kupcu znaša garancijski rok 60 mesecev (Podaljšana garancija).

Za garancijske pogoje za zgoraj navedeno blago na ozemlju Republike Slovenije jamči uvoznik Spinnaker NT d.o.o., Litijska 47, 1000 Ljubljana. Jamstvo za pravilno delovanje blaga v garancijskem roku velja, če bo blago sestavljeno in nameščeno strokovno in v skladu s priloženimi navodili proizvajalca za sestavo oziroma namestitvev, ter če ga bo kupec uporabljal v skladu z njegovim namenom in navodili za uporabo in vzdrževanje, ki so bila dobavljena skupaj z blagom.

Servis na kraju uporabe blaga ali po potrebi v servisni delavnici opravlja samo in izključno pooblaščen serviser klimatskih naprav Tesla. Na zahtevo kupca, ki bo podana v garancijskem roku, bomo na svoje stroške poskrbeli za odpravo napak na blagu, zaradi katerih to ne deluje v skladu z namenom, najkasneje v roku 45 dni od dneva prejema zahtevka za odpravo napake. V primeru, da je garancijski zahtevek neupravičen, je kupec dolžan poravnati nastale stroške. Proti plačilu zagotavljamo popravilo, vzdrževanje blaga, nadomestne dele in prikladne aparate še tri leta po poteku garancijskega roka.

Garancija preneha oziroma ne velja zaradi neupoštevanja navodil za sestavo, uporabo in vzdrževanje, v primeru poseganja v blago s strani nepooblaščenih oseb, v primeru vgraditve neoriginalnih rezervnih delov, v primeru kupčevega malomarnega ravnanja z blagom, v primeru poškodbe nastale zaradi sestavenamstitvev v nasprotju z navodili proizvajalca, v primeru poškodbe nastale zaradi višje šile ter mehanskih udarcev po krivdi kupca ali tretje osebe, v primeru poškodbe plastičnih, steklenih ali gumijastih delov podvrženih hitri obrabi, poškodbe nastale zaradi inštalacije, upravljanja ali vzdrževanja izdelka s strani nepooblaščenih oseb. Garancije ne izključuje pravic potrošnika, ki izhajajo iz odgovornosti prodajalca za napake na blagu.

Pravice iz naslova te garancije lahko uveljavljate proti prodajalcu oziroma preko pooblaščenega servisa, podjetja DAST d.o.o., Cvetkova ulica 25, 1000 Ljubljana, telefon: +386 (0)1 4292-406, +386 (0)59 921-480. Za popravila v garancijski dobi uveljavljate garancijo z izpolnjenim in veljavnim garancijskim listom ali izvirnim računom prodajalca, ki vsebuje vse potrebne osnovne podatke za uveljavljanje garancije. Podaljšana garancija se uveljavlja s predložitvijo računov o opravljenih storitvah rednega vzdrževanja s strani pooblaščenega izvajalca. Dajalec garancije ima vse obveznosti po zakonu o varstvu potrošnikov, tudi če garancijski list ne vsebuje vseh podatkov iz 16. člena zakona ali potrošniku ni lahko razumljiv.

DAST d.o.o., Cvetkova ulica 25, 1000 Ljubljana, telefon: +386 (0)1 4292-406, +386 (0)59 921-480.



BEZBEDNOSNA PRAVILA I PREPORUKE ZA OSOBU KOJA OBAVLJA UGRADNJU

- Pre nego što započnete postupak ugradnje i upotrebe uređaja, pročitajte ovaj vodič.
- Prilikom ugradnje unutrašnje i spoljašnje jedinice, deci bi trebalo zabraniti pristup radnom prostoru. Može doći do nepredviđenih nesrećnih slučajeva.
- Uverite se da je osnova spoljašnje jedinice dobro pričvršćena.
- Uverite se da vazduh ne može da dospe do instalacija sa rashladnim sredstvom i proverite da li rashladno sredstvo curi prilikom pomeranja klima uređaja.
- Nakon ugradnje klima uređaja, obavite ciklus testiranja i zabeležite radne podatke.
- Specifikacije osigurača postavljenog u okviru ugrađene kontrolne jedinice su 4A / 250 V.
- Unutrašnju jedinicu zaštitite osiguračem odgovarajućeg kapaciteta za maksimalnu ulaznu struju ili nekim drugim uređajem za zaštitu od preopterećenja.
- Uverite se da napon odgovara podacima navedenim na pločici sa specifikacijom. Održavajte čistoću prekidača ili utikača. Pravilno i čvrsto postavite utikač u utičnicu, čime ćete izbeći rizik od strujnog udara ili požara nastalog usled neadekvatnog kontakta.
- Proverite da li utičnica odgovara utikaču. Ukoliko to nije slučaj, zamenite utičnicu.
- Uređaj mora biti opremljen elementom za isključivanje sa napajanja kojim se kontakt svih polova razdvaja, čime se omogućava potpuno isključenje u uslovima prenapona kategorije III, a pomenuto sredstvo mora biti u sklopu trajnog razvoda i u skladu sa pravilima ožičavanja.
- Instaliranje klima uređaja moraju da obave profesionalne ili kvalifikovane osobe.
- Nemojte ugrađivati uređaj na mestima udaljenim manje od 50 cm od zapaljivih supstanci (alkohola itd.) ili od posuda pod pritiskom (npr. boca sa sprejevima).
- Ukoliko se uređaj upotrebljava u prostorima koji nemaju mogućnost provetranja, neophodno je preduzeti mere predostrožnosti u cilju sprečavanja svakog curenja rashladnog gasa u spoljašnju sredinu i nastanka opasnosti od požara.
- Pakovni materijal se može reciklirati i trebalo bi ga odložiti u zasebne kontejnere za otpad. Na kraju životnog veka ovog klima uređaja, odnesite ga u specijalizovani centar za prikupljanje otpada kako biste ga odložili.
- Klima uređaj koristite isključivo na način naveden u ovoj brošuri. Namena ovih uputstava nije da pokriju sve moguće uslove i okolnosti. Kao i kod svakog električnog uređaja namenjenog za upotrebu u domaćinstvu, prilikom ugradnje, upotrebe i održavanja ovog proizvoda uvek se preporučuje primena zdravog razuma i opreza.
- Uređaj mora biti ugrađen u skladu sa važećim nacionalnim propisima.
- Pre nego što pristupite priključcima, morate isključiti celokupno napajanje.
- Ugradnja uređaja se mora obaviti u skladu sa nacionalnim propisima o ožičavanju.
- Ovaj uređaj mogu koristiti deca uzrasta od 8 i više godina, kao i osobe sa umanjenim fizičkim, čulnim ili mentalnim sposobnostima ili osobe bez iskustva i znanja, ukoliko su pod nadzorom ili ukoliko su dobili uputstva o bezbednoj upotrebi uređaja i shvataju opasnosti koje upotreba istog nosi. Deca ne smeju da se igraju uređajem. Deca ne smeju da obavljaju čišćenje i korisničko održavanje uređaja bez nadzora.



BEZBEDNOSNA PRAVILA I PREPORUKE ZA KORISNIKA

- Ne pokušavajte da samostalno obavite ugradnju klima uređaja; uvek kontaktirajte specijalizovano tehničko osoblje.
- Čišćenje i održavanje mora da obavi specijalizovano tehničko osoblje. Pre nego što započnete postupak čišćenja ili održavanja, uvek isključite uređaj iz struje.
- Uverite se da napon odgovara podacima navedenim na pločici sa specifikacijom. Održavajte čistoću prekidača ili utikača. Pravilno i čvrsto postavite utikač u utičnicu, čime ćete izbeći rizik od strujnog udara ili požara nastalog usled neadekvatnog kontakta.
- Ne isključujte uređaj u toku rada izvlačenjem utikača iz utičnice, jer na taj način može doći do stvaranja varnica i nastanka požara itd.
- Ovaj uređaj je napravljen za klimatizaciju prostorija u domaćinstvu i ne sme se upotrebljavati ni u koje druge svrhe, poput sušenja veša, hlađenja hrane itd.
- Pakovni materijal se može reciklirati i trebalo bi ga odložiti u zasebne kontejnere za otpad. Na kraju životnog veka ovog klima uređaja, odnesite ga u specijalizovani centar za prikupljanje otpada kako biste ga odložili.
- Uvek koristite uređaj sa montiranim filterom za vazduh. Upotreba klima uređaja bez filtera za vazduh može da dovede do prekomerne akumulacije prašine ili otpadnih materija u unutrašnjosti uređaja, što naknadno može

da izazove kvarove.

- Korisnik ima odgovornost da kontaktira kvalifikovanog tehničara radi ugradnje uređaja, pri čemu tehničar mora da proveri da li je uzemljenje u skladu sa važećim zakonom, kao i da ugradi termomagnetski prekidač.
- Baterije daljinskog upravljača se moraju reciklirati ili pravilno odlagati.
- Odlaganje iskorišćenih baterija --- Baterije odložite kao sortirani komunalni otpad na dostupnim punktovima za prikupljanje.
- Nemojte nikada biti izloženi direktnom strujanju hladnog vazduha tokom dužeg vremenskog perioda. Direktno i dugotrajno izlaganje hladnom vazduhu može predstavljati opasnost po Vaše zdravlje. Posebno treba poveriti računara u prostorijama u kojima borave deca ili stare ili bolesne osobe.
- Ukoliko iz uređaja izlazi dim ili ukoliko se oseća miris paljevine, odmah prekinite dovod struje i kontaktirajte servisni centar.
- Duža upotreba uređaja pri pomenutim uslovima može da dovede do nastanka požara ili da izazove strujni udar.
- Uverite se da popravke na uređaju obavlja isključivo servisni centar ovlašćen od strane proizvođača. Nepravilnim popravljanjem uređaja, korisnik može biti izložen riziku od strujnog udara itd.
- Otključite automatski prekidač ukoliko uređaj ne planirate da koristite tokom dužeg vremenskog perioda. Pravac kretanja vazduha mora biti pravilno podešen.
- Horizontalna krilca za umeravanje vazduha se moraju usmeriti ka dole u režimu grejanja i ka gore u režimu hlađenja.
- Ovaj uređaj koristite isključivo na način naveden u ovoj brošuri. Namena ovih uputstava nije da pokriju sve moguće uslove i okolnosti. Kao i kod svakog električnog uređaja, namenjenog za upotrebu u domaćinstvu, prilikom ugradnje, upotrebe i održavanja ovog proizvoda uvek se preporučuje primena zdravog razuma i opreza.
- Kada se uređaj ne upotrebljava tokom dužeg vremenskog perioda, kao i pre svakog čišćenja ili održavanja, uverite se da uređaj nije povezan sa napajanjem.
- Odabir najadekvatnije temperature može sprečiti oštećenje uređaja.



BEZBEDNOSNA PRAVILA I ZABRANE

- Nemojte savijati, vući ili pritiskati kabl za napajanje, jer ga na taj način možete oštetiti. Do pojave strujnih udara ili požara verovatno dolazi usled oštećenja kabla za napajanje. Zamenu oštećenog kabla za napajanje mora da obavi isključivo specijalizovano tehničko osoblje.
- Ne upotrebljavajte produžne kablove ili grupne prekidače.
- Nemojte dodirivati uređaj ukoliko ne nosite ništa na stopalima ili ukoliko su Vam delovi tela mokri ili vlažni.
- Nemojte blokirati otvor za ulaz ili izlaz vazduha na unutrašnjoj ili spoljašnjoj jedinici.
- Blokiranje pomenutih otvora dovodi do smanjenja radne efikasnosti klima uređaja, praćeno potencijalnim naknadnim kvarovima ili oštećenjima.
- Nikako nemojte menjati karakteristike uređaja.
- Nemojte instalirati uređaj u prostorijama koje u vazduhu mogu sadržati gas, ulje ili sumpor, kao ni u blizini izvora toplote.
- Ovaj uređaj nije namenjen osobama (uključujući decu) sa umanjanim fizičkim, čulnim ili mentalnim sposobnostima, kao ni osobama bez iskustva i znanja, osim ukoliko su pod nadzorom osobe odgovorne za njihovu bezbednost ili ukoliko su od pomenute osobe dobili uputstva o upotrebi uređaja.
- Nemojte se penjati na uređaj, niti na njega stavljati teške ili vrele predmete.
- Ne ostavljajte prozore ili vrata otvorena tokom dužeg vremenskog perioda prilikom rada uređaja.
- Ne usmeravajte strujanje vazduha prema biljkama ili životinjama.
- Dugo direktno izlaganje strujanju hladnog vazduha iz klima uređaja može da ima nepovoljno dejstvo na biljke i životinje.
- Ne dovodite klima uređaj u dodir sa vodom.
- Ovo može oštetiti električne izolacije, što dovodi do strujnog udara.
- Nemojte se penjati na spoljašnju jedinicu, niti na nju stavljati bilo kakve predmete.
- Nikada ne ubacujte štap ili slični predmet u uređaj. Pomenuti predmet može dovesti do nastanka povreda.
- Decu treba nadgledati kako biste se uverili da se ne igraju uređajem. Ukoliko je kabl za napajanje oštećen, njegovu zamenu mora da obavi proizvođač, njegov ovlašćeni servis ili osoba sa sličnim kvalifikacijama kako bi se izbegao nastanak opasnosti.

NAZIVI DELOVA

Unutrašnja jedinica

Br.	Opis
1	Prednji panel
2	Filter za vazduh
3	Opcioni filter (ukoliko je instaliran)
4	LED displej
5	Prijemnik signala
6	Poklopac konektorskog bloka
7	Jonizator (ukoliko je instaliran)
8	Vertikalna krilca za usmeravanje vazduha
9	Taster za hitne slučajeve
10	Pločica sa specifikacijom za unutrašnju jedinicu (lokacija je opciona)
11	Krilce za usmeravanje strujanja vazduha
12	Daljinski upravljač

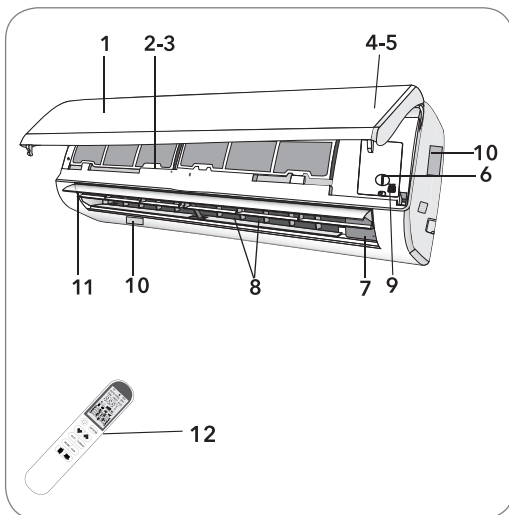

Spoljašnja jedinica

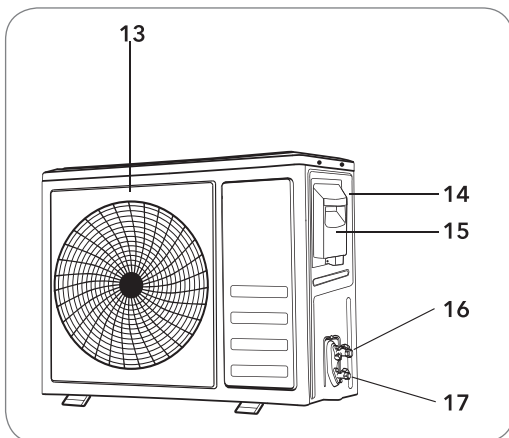

Br.	Opis
13	Rešetka na otvoru za izlaz vazduha
14	Pločica sa specifikacijom za spoljašnju jedinicu
15	Poklopac konektorskog bloka
16	Ventil za gas
17	Ventil za tečnost



Napomena: Slike prikazane na prethodnim ili narednim stranicama predstavljaju samo ilustraciju uređaja i možda ne odgovaraju izgledu konkretnih jedinica koje ste kupili.

DISPLEJ UNUTRAŠNJE JEDINICE



No.	Led	Funkcija
1	MIROVANJE	 Režim MIROVANJA (SLEEP)
2	Displej sa temperaturnim vrednostima (ukoliko postoji) / Šifra greške	 1. Osvetljen je tokom rada opcije Tajmer, kada je klima uređaj uključen 2. Prikazuje šifru nepravilnosti u radu kada dođe do kvara.
3	TAJMER	 Osvetljen je tokom rada opcije Tajmer.

 Oblik i položaj prekidača i indikatora se mogu razlikovati zavisno od modela, ali njihova funkcija je ista.

FUNKCIJA ZA HITNE SLUČAJEVE I FUNKCIJA AUTOMATSKOG RESTARTOVANJA

Funkcija za hitne slučajeve

Ukoliko daljinski upravljač ne funkcioniše ili ukoliko je potrebno održavanje, postupajte na sledeći način:

- Otvorite i podignite prednji panel do ugla koji Vam omogućava da dohvatite taster za hitne slučajeve.
- Kod modela sa grejanjem, jedanput pritisnite taster za hitne slučajeve i uređaj će raditi u režimu HLADENJE (COOL). Pritisnite taster i drugi put u roku od 3 sekunde i uređaj će raditi u režimu GREJANJE (HEAT). Pritisnite taster i treći put nakon 5 sekundi i uređaj će se isključiti.
- Kod modela koji imaju samo opciju hlađenja, jedanput pritisnite taster za hitne slučajeve i uređaj će raditi u režimu HLADENJE (COOL). Pritisnite ponovo i uređaj će se isključiti.

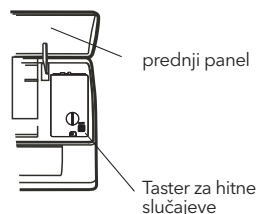





Taster za hitne slučajeve se nalazi na poklopcu kutije za hitne slučajeve jedinice, ispod prednjeg panela.



Funkcija automatsko restartovanje

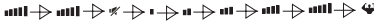

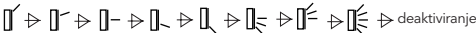
Uređaj je unapred podešen tako da ima funkciju automatskog restartovanja. U slučaju iznenadnog nestanka struje, modul će memorisati podešavanja unešena pre nestanka struje. Nakon ponovnog uspostavljanja napajanja, jedinica će se automatski restartovati, pri čemu će memorijska funkcija sačuvati prethodna podešavanja.

 Oblik i lokacija tastera za hitne slučajeve mogu se razlikovati zavisno od modela, ali njegova funkcija ostaje ista.

DALJINSKI UPRAVLJAČ

Br.	Taster	Funkcija
1		Za uključivanje ili isključivanje klima uređaja.
2	OPTION	Za aktiviranje ili deaktiviranje opcione funkcije (Pogledajte sledeću tabelu).
3	∨	Za smanjenje temperaturnih vrednosti, podešavanje vremena ili odabir funkcije.
4	∧	Za povećanje temperaturnih vrednosti, podešavanje vremena ili odabir funkcije.
5	ECO	Za aktiviranje/deaktiviranje funkcije ECO (EKO), kojom se omogućava da uređaj automatski podesi svoj rad tako da ostvari uštedu energije.
6	TURBO	Pritisnite ovaj taster kako biste aktivirali/deaktivirali Super funkciju, kojom se omogućava da uređaj za najkraće vreme dostigne prethodno podešenu temperaturu.
7	MODE	Za odabir režima rada (AUTO (AUTOMATSKI), COOL (HLADENJE), DRY (ISUŠIVANJE), FAN (VENTILACIJA), HEAT (GREJANJE))
8	FAN	Za odabir brzine rada ventilatora prema sledećem redosledu: auto (automatski)/mute (tiho)/low (sporo)/mid (srednje)/mid (srednje)/high (brzo)/high (brzo)/turbo, na način prikazan na sledećoj ilustraciji Treperi 
9		1. Ukoliko pritisak zadržite duže od 2 sekunde, aktiviraćete swing kretanje vertikalnog krilca za usmeravanje vazduha (ulevo/udesno) ili ćete ga deaktivirati. 2. Ukoliko pritisak zadržite tokom perioda do 2 sekunde, uglovi swing kretanja vertikalnog krilca za usmeravanje vazduha ciklično će se smenjivati sledećim redosledom. 
10		1. Ukoliko pritisak zadržite duže od 2 sekunde, aktiviraćete swing kretanje horizontalnih krilaca za usmeravanje vazduha (ulevo/udesno) ili ćete ga deaktivirati. 2. Ukoliko pritisak zadržite tokom perioda do 2 sekunde, uglovi swing kretanja horizontalnih krilaca za usmeravanje vazduha (ulevo/udesno) ciklično će se smenjivati sledećim redosledom. Treperi 



UKLJUČENO / ISKLJUČENO	Režim	OPCIJE
UKLJUČENO	AUTO (AUTOMATSKI)	TIMER (TAJMER), DISPLAY (DISPLEJ), HEALTH (UNAPREĐENJE ZDRAVLJA), I FEEL (TRENUTNA TEMP.)
	COOL (HLADENJE)	MER (TAJMER), DISPLAY (DISPLEJ), HEALTH (UNAPREĐENJE ZDRAVLJA), SLEEP (MIROVANJE), MILDEW (PROTIV BUDI), I FEEL (TRENUTNA TEMP.) 
	DRY (ISUŠIVANJE)	TIMER (TAJMER), DISPLAY (DISPLEJ), HEALTH (UNAPREĐENJE ZDRAVLJA), MILDEW (PROTIV BUDI), I FEEL (TRENUTNA TEMP.)
	FAN (VENTILACIJA)	TIMER (TAJMER), DISPLAY (DISPLEJ), HEALTH (UNAPREĐENJE ZDRAVLJA), I FEEL (TRENUTNA TEMP.)
	HEAT (GREJANJE)	TIMER (TAJMER), DISPLAY (DISPLEJ), HEALTH (UNAPREĐENJE ZDRAVLJA), SLEEP (MIROVANJE), I FEEL (TRENUTNA TEMP.), 8°C H 

UKLJUČENO / ISKLJUČENO	Režim	OPCIJE
ISKLJUČENO	AUTO (AUTOMATSKI)	CLEAN (ČIŠĆENJE), TIMER (TAJMER), DISPLAY (DISPLEJ), HEALTH (UNAPREĐENJE ZDRAVLJA), I FEEL (TRENUTNA TEMP.)
	COOL (HLAĐENJE)	CLEAN (ČIŠĆENJE), TIMER (TAJMER), DISPLAY (DISPLEJ), HEALTH (UNAPREĐENJE ZDRAVLJA), SLEEP (MIROVANJE), MILDEW (PROTIV BUĐI), I FEEL (TRENUTNA TEMP.) 
	DRY (ISUŠIVANJE)	CLEAN (ČIŠĆENJE), TIMER (TAJMER), DISPLAY (DISPLEJ), HEALTH (UNAPREĐENJE ZDRAVLJA), MILDEW (PROTIV BUĐI), I FEEL (TRENUTNA TEMP.)
	FAN (VENTILACIJA)	CLEAN (ČIŠĆENJE), TIMER (TAJMER), DISPLAY (DISPLEJ), HEALTH (UNAPREĐENJE ZDRAVLJA), I FEEL (TRENUTNA TEMP.)
	HEAT (GREJANJE)	CLEAN (ČIŠĆENJE), TIMER (TAJMER), DISPLAY (DISPLEJ), HEALTH (UNAPREĐENJE ZDRAVLJA), SLEEP (MIROVANJE), I FEEL (TRENUTNA TEMP.), 8°C H 



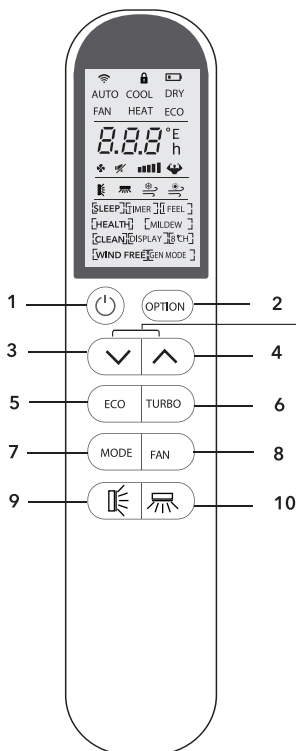







 Kada pritisnete neki od sledećih tastera ili izaberete neke od sledećih opcionih funkcija, začujete zvučni signal. Izvinjavamo se ukoliko konkretni model ne poseduje pomenutu funkciju.

	(Opciona funkcija: PRIJATNO RASHLAĐUJUĆI protok vazduha)	HEALTH	UNAPREĐENJE ZDRAVLJA (Opciona funkcija: jonizacija)
	(Opciona funkcija: PRIJATNO ZAGREVAJUĆI protok vazduha)		(taster: SWING KRETANJE ULEVO/ UDESNO)

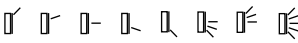
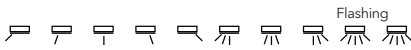

Istovremeno pritisnite i zadržite pritisak na tasterima  i  duže od 3 sekunde kako biste aktivirali ili deaktivirali funkciju Zaključavanje (Lock)

Značenje simbola prikazanih na tačnom kristalnom displeju

Br.	Simboli	Značenje
1		Jedan indikator
2		Indikator funkcije Zaključavanje (Lock)
3		Indikator baterije
4	AUTO	Indikator režima Automatski
5	COOL	Indikator režima Hlađenje
6	DRY	Indikator režima Isušivanje
7	FAN	Indikator režima Ventilacija
8	HEAT	Indikator režima Grejanje
9	ECO	Indikator funkcije EKO
10	23.5 h [TIMER]	Indikator tajmera
11	28.5 °C	Indikator temperature
12		Indikator brzine ventilatora: Auto (automatski), low (sporo), low (sporo), mid (srednje), mid (srednje), high (brzo)
13		Indikator isključenog zvuka
14		Indikator opcije SUPER
15		Indikator ugla swing kretanja za usmeravanje horizontalnog krilca vazduha
16		Indikator ugla swing kretanja vertikalnih krilaca za usmeravanje vazduha
17		Indikator prijatno rashlađujućeg protoka vazduha
18		Indikator prijatno zagrevajućeg protoka vazduha
19	[SLEEP] [TIMER] [I FEEL] [HEALTH] [MILDEW] [CLEAN] [DISPLAY] [8°C] [WIND FREE] [GEN MODE]	Indikator opcionih funkcija  Napomene: Kod trenutnih modela ne postoje opcije HEALTH (UNAPREDENJE ZDRAVLJA)/ WIND FREE (BEZ VAZDUŠNOG KRETANJA)/ GEN MODE (OPŠTI REŽIM), zbog čega se izvinjavamo.

 Kod trenutnih modela nije moguć odabir sledećih uglova, zbog čega se izvinjavamo.



Zamena baterija

Skinite poklopac ležišta za baterije na poledini daljinskog upravljača tako što ćete ga kliznim pokretom povući u smeru strelice. Postavite baterije prema polovima (+ i -) prikazanim na daljinskom upravljaču. Ponovo postavite poklopac ležišta za baterije tako što ćete ga kliznim pokretom vratiti na njegovo mesto.

! Stavite 2 baterije LRO 3 AAA (1,5 V). Ne upotrebljavajte punjive baterije. Kada podaci na displeju više ne budu čitljivi, zamenite stare baterije novim baterijama istog tipa. Nemojte odlagati baterije kao nesortirani komunalni otpad. Pomenuti otpad je neophodno zasebno prikupljati radi njegovog posebnog tretiranja.

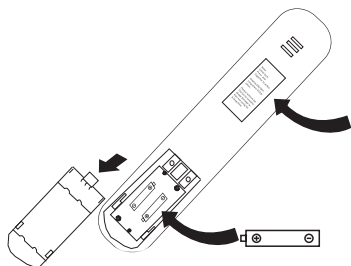

Napomena:

Zaključavanje zbog bezbednosti dece:

Istovremeno pritisnite tastere \vee i \wedge radi aktiviranja ove opcije

UKLJUČIVANJE/ISKLJUČIVANJE Displeja:

Dugo zadržite pritisak na tasteru ECO (EKO)

Izvadite baterije kako biste izbegli oštećenje nastalo njihovim curenjem prilikom dugog nekorišćenja daljinskog upravljača.

! UPOZORENJE!

1. Usmerite daljinski upravljač prema klima uređaju.
2. Uverite se da se između daljinskog upravljača i prijemnika signala unutrašnje jedinice ne nalaze nikakvi predmeti.
3. Nikada ne ostavljajte daljinski upravljač izložen dejstvu sunčevih zraka.
4. Držite daljinski upravljač na udaljenosti od najmanje 1 m od TV uređaja ili drugih električnih uređaja.

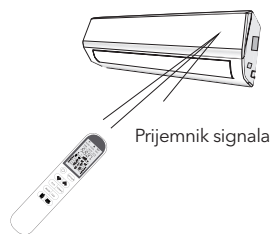

UPUTSTVA ZA RAD SA UREĐAJEM

Vazduh koji ventilator usisava ulazi kroz rešetke i prolazi kroz filter, a zatim se hladi/isušuje ili zagreva pomoću razmenjivača toplote.

Vazduh se na izlazu usmerava ka gore ili dole pomoću horizontalnih krilaca za usmeravanje vazduha koje pokreće motor, dok se manuelno može usmeravati udesno ili ulevo pomoću vertikalnih krilaca za usmeravanje vazduha. Kod nekih modela, motor može kontrolisati i vertikalna krilca za usmeravanje vazduha.

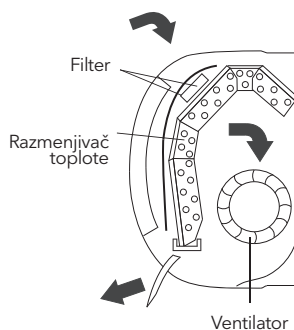

„Swing“ kontrola vazdušnog strujanja

1. Pritisnite taster  kako biste aktivirali „FLAP“ kretanje
 1. Ukoliko pritisak zadržite tokom perioda do 2 sekunde, u okviru swing kretanja ciklično će se smenjivati sledeći položaji krilaca

 deaktiviranje

2. Ukoliko pritisak zadržite duže od 2 sekunde, deaktiviraćete ovu opciju. Strujanje vazduha se naizmenično usmerava ka gore, a zatim ka dole, kako bi se garantovala ravnomerna raspoređenost vazduha u prostoriji.

2. Pritisnite taster  kako biste aktivirali „vertikalna krilca za usmeravanje vazduha“ koje kontroliše motor

1. Ukoliko pritisak zadržite tokom perioda do 2 sekunde, u okviru swing kretanja ciklično će se smenjivati sledeći položaji krilaca

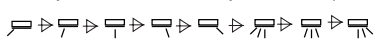
 deaktiviranje

2. Ukoliko pritisak zadržite duže od 2 sekunde, deaktiviraćete ovu opciju. Strujanje vazduha se naizmenično usmerava ulevo, a zatim udesno.

(Opciona funkcija, zavisno od modela)

Vertikalna krilca za usmeravanje vazduha se ručno pozicioniraju i nalaze ispod horizontalnih krilaca za usmeravanje vazduha. Ona omogućavaju usmeravanje strujanja vazduha udesno ili ulevo.

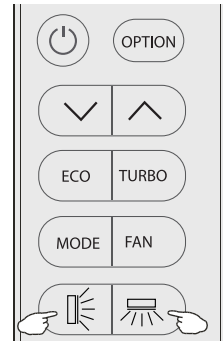

UPOZORENJE!

- Ovo podešavanje se mora obaviti kada je uređaj isključen.
- Nemojte nikada manuelno pozicionirati „horizontalna krilca“, jer može doći do ozbiljnog oštećenja njihovog osetljivog mehanizma!
- Nemojte nikada stavljati prste, štapove ili druge predmete u otvore za ulaz ili izlaz vazduha. Pomenuti slučajni kontakt sa neizolovanim delovima bi mogao da izazove nepredvidivu štetu ili povredu.
- Kod trenutnih modela nije moguć odabir sledećih uglova, zbog čega se izvinjavamo.



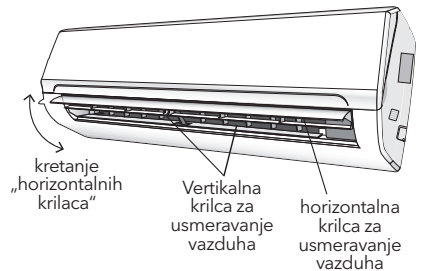

 treperi



Režim hlađenje

COOL

Funkcija hlađenja omogućava rashlađivanje prostorije klima uređajem, uz istovremeno smanjenje vlažnosti vazduha.

Da biste aktivirali funkciju hlađenja (COOL), pritisnite taster **MODE** (REŽIM) sve dok se na displeju ne pojavi simbol COOL. Funkcija hlađenja se aktivira podešavanjem temperature na vrednosti niže od temperaturnih vrednosti u prostoriji pomoću tastera  ili . Kako biste optimizovali funkcionisanje klima uređaja, podesite temperaturu (1), brzinu (2) i pravac strujanja vazduha (3) pritiskanjem naznačenih tastera.

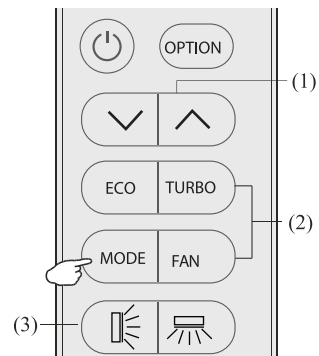

Režim GREJANJE

HEAT

Funkcija grejanja omogućava zagrevanje prostorije klima uređajem.

Da biste aktivirali funkciju grejanja (HEAT), pritisajte taster **MODE** (REŽIM) sve dok se na displeju ne pojavi simbol HEAT. Podesite temperaturu na vrednosti više od temperaturnih vrednosti u prostoriji pomoću tastera \downarrow ili \uparrow . Kako biste optimizovali funkcionisanje klima uređaja, podesite temperaturu (1), brzinu (2) i pravac strujanja vazduha (3) pritiskanjem naznačenih tastera.



UPOZORENJE!

U okviru režima GREJANJE, uređaj može automatski aktivirati ciklus otapanja, koji je od suštinske važnosti za čišćenje leda sa hladnjaka radi ponovnog uspostavljanja njegove funkcije razmene toplote. Ovaj proces obično traje između 2 i 10 minuta. Tokom postupka otapanja, ventilator u okviru unutrašnje jedinice će prestati sa radom. Nakon otapanja, uređaj automatski nastavlja svoj rad u režimu GREJANJE.

Režim ISUŠIVANJE

DRY

Ovom funkcijom se smanjuje vlažnost vazduha, što prostoriju čini prijatnijom.

Da biste podesili režim **ISUŠIVANJE** (DRY), pritisajte taster **MODE** (REŽIM) sve dok se na displeju ne pojavi simbol DRY. Na taj način se aktivira automatska funkcija naizmeničnog smenivanja ciklusa hlađenja i ventilacije vazduha.

Režim VENTILACIJA (ne odnosi se na taster ventilator)

FAN

Klima uređaj radi isključivo u režimu Ventilacija.

Da biste aktivirali režim VENTILACIJA (FAN), pritisajte taster **MODE** (REŽIM) sve dok se na displeju ne pojavi simbol FAN.

AUTOMATSKI režim

AUTO

Automatski režim.

Da biste aktivirali AUTOMATSKI (AUTO) režim rada, pritisajte taster **MODE** (REŽIM) na daljinskom upravljaču sve dok se na displeju ne pojavi simbol AUTO. U okviru AUTOMATSKOG režima, klima uređaj će raditi automatski, zavisno od ambijentalnih temperaturnih vrednosti.

Funkcija DISPLEJ (Displej na unutrašnjoj jedinici)

DISPLAY

Za uključivanje/isključivanje LED displeja na panelu.

Najpre pritisnite taster **OPTION** (OPCIJA), a zatim izaberite opciju **DISPLAY** (DISPLEJ) pritiskanjem tastera \uparrow ili \downarrow sve dok simbol **DISPLAY** ne počne da treperi. Ponovo pritisnite taster **OPTION** (OPCIJA) kako biste isključili LED displej na panelu, pri čemu će se na displeju daljinskog upravljača pojaviti **DISPLAY**. Ponovite postupak kako biste uključili LED displej.

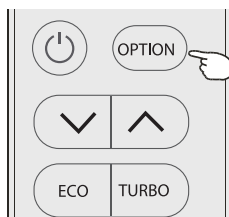

Funkcija EKO

ECO

Klima uređaj radi u ekonomičnom režimu.

Samo u okviru modela za grejanje ili hlađenje, pritisnite taster **ECO** (EKO) i na displeju će se prikazati simbol **ECO**. Klima uređaj će raditi uz uštedu energije. Da biste ovu funkcija otkazali, pritisnite taster **MODE** (REŽIM) kako biste aktivirali neki drugi režim ili ponovo pritisnite taster **ECO** (EKO).

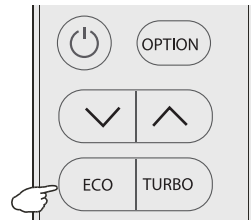

Funkcija TURBO



Da biste aktivirali funkciju turbo, pritisnjajte taster TURBO ili taster FAN (VENTILATOR) sve dok se na displeju ne pojavi simbol . Da biste ovu funkcija otkazali, pritisnite taster FAN (VENTILATOR) kako biste aktivirali neku drugu brzinu ventilatora ili ponovo pritisnite taster TURBO. U okviru režima AUTO (AUTOMATSKI)/HEAT (GREJANJE)/COOL (HLADENJE)/FAN (VENTILACIJA), nakon što odaberete opciju TURBO, klima uređaj će aktivirati maksimalno podešavanje za ventilator kako bi snažno uduvavao vazduh.

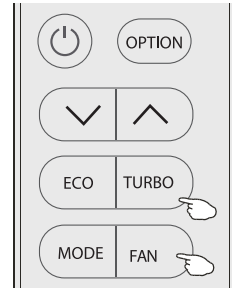

Funkcija MIROVANJE

[SLEEP]

Najpre pritisnite taster OPTION (OPCIJA), a zatim izaberite opciju SLEEP (MIROVANJE) pritiskanjem tastera \wedge ili \vee sve dok simbol SLEEP ne počne da treperi. Ponovo pritisnite taster OPTION (OPCIJA) kako biste aktivirali opciju SLEEP (MIROVANJE), pri čemu će se na displeju prikazati [SLEEP]. Ponovite postupak kako biste deaktivirali ovu funkciju. Nakon 10 sati rada u režimu mirovanja, klima uređaj će se ponovo vratiti u prethodno podešeni režim.

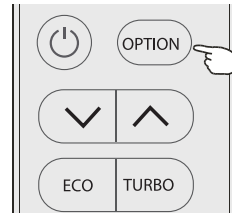

Funkcija PROTIV BUĐI

[MILDEW]

Najpre pritisnite taster OPTION (OPCIJA), a zatim izaberite opciju MILDEW (PROTIV BUĐI) pritiskanjem tastera \wedge ili \vee sve dok simbol MILDEW ne počne da treperi. Ponovo pritisnite taster OPTION (OPCIJA) kako biste aktivirali opciju MILDEW (PROTIV BUĐI), pri čemu će se na displeju prikazati [MILDEW]. Ponovite postupak kako biste deaktivirali ovu funkciju. Pomoću ove funkcije, klima uređaj nastavlja da uduvava vazduh još okvirno 15 minuta kako bi se osušili unutrašnji delovi unutrašnje jedinice, čime se sprečava razvoj buđi nakon isključivanja klima uređaja.

Napomena: Funkcija MILDEW (PROTIV BUĐI) dostupna je isključivo u okviru režima DRY (ISUŠIVANJE)/COOLING (HLADENJE)

Funkcija SAMOČIŠĆENJE



Isključite klima uređaj.

Najpre pritisnite taster **OPTION** (OPCIJA), a zatim izaberite opciju **CLEAN** (ČIŠĆENJE) pritiskanjem tastera \wedge ili \vee sve dok simbol **CLEAN** ne počne da treperi. Ponovo pritisnite taster **OPTION** (OPCIJA) kako biste aktivirali opciju **CLEAN** (ČIŠĆENJE), pri čemu će se na displeju prikazati $\boxed{\text{CLEAN}}$. Ponovite postupak kako biste deaktivirali ovu funkciju.

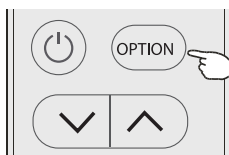

1. Pomoću ove funkcije se uklanjaju nagomilana prljavština, bakterije itd. iz isparivača.
2. Ova funkcija traje oko 30 minuta, nakon čega se ponovo aktivira prethodno podešeni režim. Ovu funkciju možete otkazati i kada je aktivirana pritiskom na taster \odot ili **MODE** (Režim). Uređaj će se 2 puta zvučno oglasiti po završetku procesa ili po njegovom otkazivanju.
3. Buka koja se javlja tokom ovog procesa je normalna, jer se plastični materijali na toploti šire, a na hladnoći skupljaju.
4. Kako biste izbegli aktiviranje određenih funkcija za zaštitu bezbednosti, predlažemo da ovu funkciju aktivirate pri sledećim ambijentalnim uslovima:

Unutrašnja jedinica	Temp < 30°C
Spoljašnja jedinica	5°C < Temp < 30°C

5. Predlažemo Vam da ovu funkciju koristite jednom u 3 meseca.

Funkcija 8°C grejanje



Može se podesiti isključivo u režimu Heating (Grejanje).

1. Najpre pritisnite taster **OPTION** (OPCIJA), a zatim izaberite opciju **8°C H** pritiskanjem tastera \wedge ili \vee sve dok simbol **8°C H** ne počne da treperi. Ponovo pritisnite taster **OPTION** (OPCIJA) kako biste aktivirali opciju grejanje na 8°C, pri čemu će se na displeju prikazati $\boxed{8^{\circ}\text{C H}}$. Ponovite postupak ili promenite režim kako biste deaktivirali ovu funkciju.
2. Pomoću ove funkcije, se aktivira mogućnost uključivanja uređaja na temperaturi od 8°C prilikom grejanja.

Funkcija TAJMER



Za podešavanje automatskog uključivanja/isključivanja klima uređaja.

Da biste uključili tajmer, pre nego što se pozabavite vremenom: Isključite klima uređaj (koristeći taster \odot). Programirajte režim rada pomoću tastera **MODE** (REŽIM) i brzinu ventilatora pomoću tastera **FAN** (VENTILATOR).

Podešavanje/promena/otkazivanje tajmera:

1. Najpre pritisnite taster **OPTION** (OPCIJA), a zatim izaberite opciju Timer (Tajmer) pritiskanjem tastera \wedge or \vee sve dok simbol **TIMER** ne počne da treperi;
2. Ponovo pritisnite taster **OPTION** (OPCIJA), pri čemu će simboli sa podacima, poput 5.0 h i **TAJMER** početi da trepere;

Da biste podesili tajmer ili promenili vrednosti tajmera:

1. Pritisnite taster \wedge ili \vee kako biste podesili očekivane vrednosti tajmera (vrednosti se povećavaju ili smanjuju u koracima od pola sata). Simboli **h** i **TIMER** će treperiti.
2. Pritisnite taster **OPTION** (OPCIJA) ili bez ikakvih aktivnosti sačekajte da istekne narednih 5 sekundi kako biste potvrdili vrednosti tajmera. Na displeju će biti prikazane unapred podešene vrednosti tajmera, poput 5.0 h i simbola $\boxed{\text{TIMER}}$.

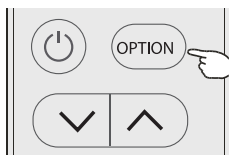

Slika 1
Tajmer za uključivanje, uz isključeni uređaj

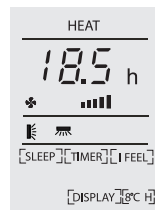

Slika 2
Tajmer za isključivanje, uz uključeni uređaj

Da otkazete tajmer (ukoliko je funkcija TAJMER aktivirana)

Pritisnite taster **OPTION** (OPCIJA) ili bez ikakvih aktivnosti sačekajte da istekne narednih 5 sekundi kako biste otkazali tajmer.

Napomena: Celokupni proces mora biti obavljen u intervalu do 5 sekundi. U suprotnom, proces će biti otkazan.

Funkcija TRENUTNA TEMPERATURA



Najpre pritisnite taster **OPTION** (OPCIJA), a zatim izaberite opciju I FEEL (TRENUTNA TEMP.) pritiskanjem tastera \wedge ili \vee sve dok simbol I FEEL ne počne da treperi. Ponovo pritisnite taster **OPTION** (OPCIJA) kako biste aktivirali opciju I FEEL (TRENUTNA TEMP.), pri čemu će se na displeju pojaviti I FEEL. Ponovite postupak kako biste deaktivirali ovu funkciju. Pomoću ove funkcije, omogućeno je merenje temperature daljinskim upravljačem sa mesta na kome se on u datom trenutku nalazi, kao i slanje ovih podataka klima uređaju u 7 navrata u roku od 2 sata, što klima uređaju omogućava da optimizuje temperaturu Vašeg prostora i pruži Vam maksimalni komfor. Ova funkcija će se automatski deaktivirati nakon 2 sata ili ukoliko sobna temperatura izade iz opsega 0~50°C.

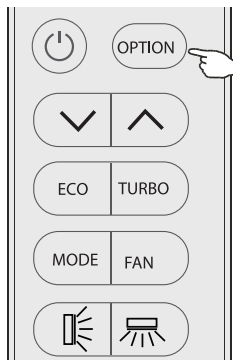

Radna temperatura

Klima uređaj je programiran da pruži udobnost i omogući odgovarajuće uslove za život, kako je prikazano u sledećim tabelama. Upotreba koja nije u skladu sa navedenim uslovima može dovesti do aktiviranja određenih funkcija zaštite bezbednosti.

Fiksni klima uređaj:

Temperatura	Režim		
	Hlađenje	Grejanje	Isušivanje
Sobna temperatura	17°C~32°C	0°C~27°C	17°C~32°C
Spoljašnja temperatura	15°C~43°C za T1 klimu	-7°C~24°C	15°C~43°C za T1 klimu
	15°C~52°C za T3 klimu		15°C~52°C za T3 klimu

Inverterski klima uređaj:

Temperatura	Režim		
	Hlađenje	Grejanje	Isušivanje
Sobna temperatura	17°C~32°C	0°C~30°C	17°C~32°C
Spoljašnja temperatura	15°C~53°C	-20°C~30°C	15°C~53°C
	-15°C~53°C Za modele sa sistemom hlađenja do niskih temperatura		-15°C~53°C Za modele sa sistemom hlađenja do niskih temperatura



UPOZORENJE!

- Uređaj neće odmah početi da radi ukoliko ga uključite nakon što je bio isključen ili nakon promene režima tokom rada. Ovo je normalna aktivnost sa ciljem samozaštite. Potrebno je da sačekate oko 3 minuta.
- Podaci o kapacitetu i efikasnosti su dobijeni na osnovu testa obavljenog pri maksimalnom opterećenju uređaja tokom rada (Zahteva se najveća brzina pri radu motora unutrašnjeg ventilatora i maksimalni ugao otvaranja horizontalnih i vertikalnih krilaca za usmeravanje vazduha.)

PRIRUČNIK ZA UGRADNJU

Važne činjenice

- Ugradnju klima uređaja koji kupite mora da obavi profesionalno osoblje, a „Priručnik za ugradnju“ je namenjen isključivo profesionalnom osoblju koje vrši ugradnju! Specifikacije za ugradnju bi trebalo da budu saglasne sa našim propisima o pružanju usluga održavanja.
- Svako nespretno rukovanje prilikom punjenja zapaljivog rashladnog sredstva može za rezultat imati ozbiljnu povredu ili povrede ljudskog organizma ili organizama ili oštećenje ili oštećenja jednog ili više predmeta.
- Po završetku ugradnje, mora se obaviti test curenja.
- Pre obavljanja postupka održavanja ili popravljavanja klima uređaja koji sadrži zapaljivo rashladno sredstvo, mora se obaviti bezbednosni pregled kako bi se osiguralo da je rizik od požara sveden na minimum.
- Uređaj je potrebno pokrenuti pri kontrolisanoj proceduri kako bi se osiguralo da je svaki rizik koji tokom rada može da izazove zapaljivi gas ili isparenje sveden na minimum.
- Zahtevi u vezi sa ukupnom težinom dopunjenog rashladnog sredstva i površinom prostorije koja će biti opremljena klima uređajem (su prikazani kako je navedeno u sledećim tabelama GG.1 i GG.2)



Maksimalno punjenje i minimalna potrebna podna površina

$$m_1 = (4 \text{ m}^3) \times \text{LFL}, m_2 = (26 \text{ m}^3) \times \text{LFL}, m_3 = (130 \text{ m}^3) \times \text{LFL}$$

Gde je LFL donja granica paljenja izražena u kg/m³, R290 LFL je 0.038 kg/m³, R32 LFL je 0.038 kg/m³.

Kod uređaja sa količinom punjenja $m_1 < M = m_2$:

Maksimalno punjenje za prostoriju vrši se u skladu sa sledećom formulom:

$$m_{\max} = 2.5 \times (\text{LFL})^{5/4} \times h_0 \times (A)^{1/2}$$

Minimalna potrebna podna površina, A_{\min} za ugradnju uređaja koji se puni rashladnim sredstvom M (kg) određuje se u skladu sa sledećom formulom:

$$A_{\min} = (M / (2.5 \times (\text{LFL})^{5/4} \times h_0))^2$$

Gde je:

m_{\max} maksimalno dozvoljeno punjenje za prostoriju, izraženo u kg;

M količina rashladnog sredstva kojim se uređaj puni, izraženo u kg;

A_{\min} minimalna potrebna površina prostorije, izražena u m²;

A površina prostorije, izražena u m²;

LFL donja granica paljenja, izražena u kg/m³;

h_0 visina ugradnje uređaja, izražena u metrima, za izračunavanje m_{\max} ili A_{\min} , 1.8 m za zid na kome je montiran.

Tabela GG.1 - Maksimalno punjenje (kg)

Kategorija	LFL (kg/m ³)	h ₀ (m)	Podna površina (m ²)						
			4	7	10	15	20	30	50
R290	0.038	0.6	0.05	0.07	0.08	0.1	0.11	0.14	0.18
		1	0.08	0.11	0.13	0.16	0.19	0.2	0.3
		1.8	0.15	0.2	0.24	0.29	0.34	0.41	0.53
		2.2	0.18	0.24	0.29	0.36	0.41	0.51	0.65
R32	0.306	0.6	0.68	0.9	1.08	0.32	1.53	1.87	2.41
		1	1.14	1.51	1.8	2.2	2.54	3.12	4.02
		1.8	2.05	2.71	3.24	3.97	4.58	5.61	7.254
		2.2	2.5	3.31	3.96	4.85	5.6	6.86	8.85

Tabela GG.2 - Minimalna površina prostorije (m²)

Kategorija	LFL (kg/m ³)	h ₀ (m)	Količina kojom se uređaj puni (M) (kg) Minimalna površina prostorije (m ²)						
			4	7	10	15	20	30	50
R290	0.038		0.152kg	0.228kg	0.304kg	0.456kg	0.608kg	0.76kg	0.988kg
		0.6		82	146	328	584	912	1514
		1		30	53	118	210	328	555
		1.8		9	16	36	65	101	171
		2.2		6	11	24	43	68	115
R32	0.306		1.224kg	1.836kg	2.448kg	3.672kg	4.896kg	6.12kg	7.956kg
		0.6		29	51	116	206	321	543
		1		10	19	42	74	116	196
		1.8		3	6	13	23	36	60
		2.2		2	4	9	15	24	40

Principi bezbednosti prilikom ugradnje

1. Bezbednost lokacije

- Otvoreni plamen je zabranjen
- Neophodna je ventilacija

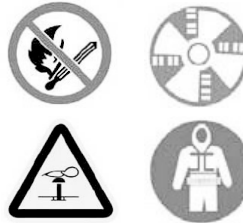

2. Bezbednost prilikom rada

- Pazite na statički elektricitet
- Obavezno nošenje zaštitne odeće i rukavica protiv stat. elektriciteta
- Ne koristite mobilni telefon

3. Bezbednost prilikom ugradnje

- Detektor curenja rashladnog sredstva
- Odgovarajuća lokacija za ugradnju

Imajte u vidu da:

1. Lokacija za ugradnju treba da ima dobru provetrenost.
2. Na lokacijama za ugradnju i održavanje klima uređaja koji za svoj rad koristi rashladno sredstvo R290 ne treba da se obavljaju operacije koje uključuju otvoreni plamen ili lemljenje, dim, uporebu sušnica ili bilo kog drugog izvora toplote iznad 370°C, što lako dovodi do nastanka požara; na lokacijama za ugradnju i održavanje klima uređaja koji za svoj rad koristi rashladno sredstvo R32 ne treba da se obavljaju operacije koje uključuju otvoreni plamen ili lemljenje, dim, uporebu sušnica ili bilo kog drugog izvora toplote iznad 548°C, što lako dovodi do nastanka požara.
3. Prilikom ugradnje klima uređaja, neophodno je preduzeti odgovarajuće mere zaštite od statičkog elektriciteta, kao što su nošenje odeće i/ili rukavica koje pružaju zaštitu od statičkog elektriciteta.
4. Neophodno je odabrati odgovarajuću lokaciju za ugradnju ili održavanje, na kojoj otvori za ulaz i izlaz vazduha na unutrašnjoj i spoljašnjoj jedinici neće biti okruženi preprekama ili neće biti u blizini izvora toplote, kao ni u zapaljivom i/ili eksplozivnom okruženju.
5. Ukoliko, prilikom ugradnje, dođe do curenja rashladnog sredstva u okviru unutrašnje jedinice, neophodno je odmah isključiti ventil za spoljašnju jedinicu, a celokupno osoblje treba da napusti prostoriju tokom perioda od 15 minuta, sve dok rashladno sredstvo potpuno ne iscuri. Ukoliko je proizvod oštećen, takav oštećen proizvod se mora odneti do servisa za održavanje. Zabranjeno je zavarivati cevi za rashladno sredstvo ili obavljati druge operacije na mestu upotrebe uređaja.
6. Neophodno je izabrati lokaciju na kojoj se otvori za ulaz i izlaz vazduha unutrašnje jedinice nalaze u istoj ravni.
7. Neophodno je izbegavati lokacije na kojima se neposredno ispod ravni sa obe strane unutrašnje jedinice nalaze drugi električni proizvodi, strujni prekidači i utičnice, kuhinjski elementi, kreveti, kaučevi i drugi vredni predmeti.

Poseban alat

Naziv alata	Zahtev(i) u vezi sa upotrebom
Mini vakuum pumpa	Vakuum pumpa treba da bude otporna na eksploziju, da pruža odgovarajući nivo preciznosti, a stepen vakuuma treba da bude niži od 10 Pa.
Uređaj za punjenje	Za punjenje treba da se koristi specijalni uređaj za punjenje otporan na eksploziju, koji pruža odgovarajući nivo preciznosti, sa odstupanjem u smislu punjenja manjim od 5 g.
Detektor curenja	Treba da bude redovno kalibrisan, a njegov stepen curenja na godišnjem nivou ne bi trebalo da prekorači 10 g.
Detektor koncentracije	A. Lokacija za održavanje treba da bude opremljena fiksiranim detektorom koncentracije zapaljivog rashladnog sredstva koji je povezan na bezbednosni alarmni sistem; postototak greške pomenutog uređaja ne sme da bude veći od 5%. B Lokacija za ugradnju treba da bude opremljena prenosnim detektorom koncentracije zapaljivog rashladnog sredstva u okviru koga se alarm aktivira na dva nivoa, zvučnom i vizuelnom; postototak greške pomenutog uređaja ne sme da bude veći od 10%. C. Detektore koncentracije je potrebno redovno kalibrisati. D. Pre upotrebe detektora koncentracije, potrebno je proveriti i potvrditi rad njihovih funkcija.
Manometar	A. Manometre je potrebno redovno kalibrisati. B. Manometar koji se upotrebljava za rashladno sredstvo 22 može se upotrebljavati i za rashladna sredstva R290 i R161; manometar koji se upotrebljava za rashladno sredstvo R410A može se upotrebljavati i za rashladno sredstvo 32.
Aparat za gašenje požara	Prilikom ugradnje i održavanja klima uređaja neophodno je nositi sa sobom aparat(e) za gašenje požara. Na lokaciji na kojoj se vrši održavanje treba da postoje dva ili više tipa aparata za gašenje požara sa suvim prahom, ugljen dioksidom i penom, a takvi aparati za gašenje požara treba da se nalaze na za njih predviđenim lokacijama, sa jasno vidljivim oznakama, kao i da budu pristupačni.

Izbor lokacije za ugradnju

Unutrašnja jedinica

- Unutrašnju jedinicu pričvrstite na jak zid na kome nema vibracija.
- Otvori za ulaz i izlaz ne smeju biti blokirani: vazduh bi trebalo da se izduvava tako da zahvati celu površinu prostorije.
- Ne ugrađujte jedinicu blizu izvora toplote, pare ili zapaljivog gasa.
- Ne ugrađujte jedinicu na mestima na kojima će ona biti izložena direktnom dejstvu sunčevih zraka.
- Izaberite lokaciju na kojoj se kondenzovana voda na jednostavan način može ispustiti i sa koje se unutrašnja jedinica lako može povezati sa spoljašnjom jedinicom.
- Redovno proveravajte rad uređaja i oko uređaja ostavite neophodan prostor na način prikazan na slici.
- Izaberite lokaciju koja omogućava lako skidanje filtera.

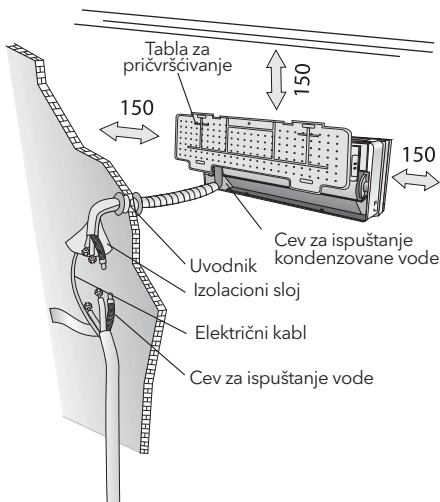

Spoljašnja jedinica

- Ne ugrađujte spoljašnju jedinicu blizu izvora toplote, pare ili zapaljivog gasa.
- Ne ugrađujte jedinicu na mestima koja su izložena preteranom dejstvu vetra ili prašine.
- Ne ugrađujte jedinicu na mestima gde ljudi često prolaze. Izaberite lokaciju na kojoj ispuštanje vazduha i zvuci rada uređaja neće smetati susedima.
- Izbegavajte ugradnju jedinice na mestima na kojima će ona biti izložena direktnom dejstvu sunčevih zraka (u suprotnom, po potrebi koristite štitičnik koji ne treba da ometa protok vazduha).
- Ostavite dovoljno prostora na način prikazan na slici, kako bi vazduh mogao da neometano cirkuliše.
- Spoljašnju jedinicu postavite na bezbedno i čvrsto mesto.
- Ukoliko je spoljašnja jedinica izložena dejstvu vibracija, na nožice jedinice postavite gumene zaptivke.

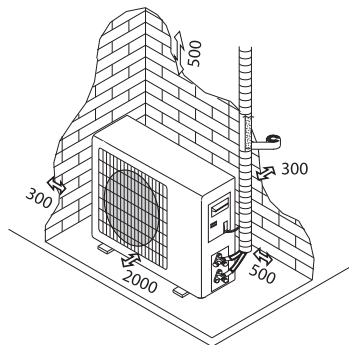

minimalni prostor koji je potrebno ostaviti (izraženo u mm) je prikazan na slici

Instalacioni dijagram

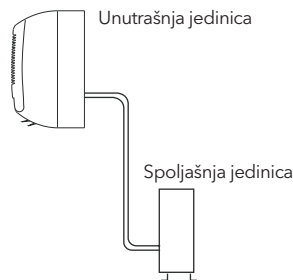
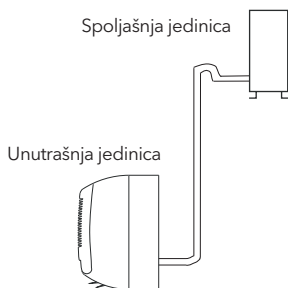

Kupac mora da se uveri da osoba i/ili kompanija koja vrši ugradnju, održavanje ili popravljnje ovog klima uređaja ima potrebne kvalifikacije i iskustvo sa proizvodima koji sadrže rashladno sredstvo.

Postavljanje unutrašnje jedinice

Pre nego što započnete postupak ugradnje, izaberite lokaciju za unutrašnju i spoljašnju jedinicu, uzimajući u obzir minimalni prostor koji je potrebno ostaviti oko jedinica

UPOZORENJE!

- Nemojte ugrađivati svoj klima uređaj u vlažnim prostorijama, poput kupatila ili vešernica i sl.
- Lokacija na kojoj se uređaj ugrađuje trebalo bi da bude na visini od 250 cm ili više u odnosu na površinu poda.

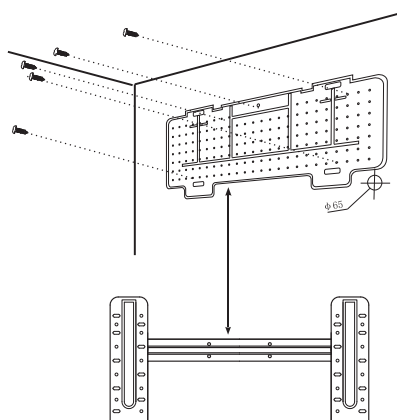

Prilikom ugradnje, postupajte na sledeći način:**Postavljanje table za pričvršćivanje**

1. Zadnji panel uvek pričvršćujte u odnosu na horizontalnu i vertikalnu ravan;
2. U zidu izbušite otvore dubine 32 mm kako biste pričvrstili tablu;
3. U otvore postavite plastične tiplove;
4. Pričvrstite na zid tablu koja se nalazi na poleđini uređaja pomoću dostavljenih šrafova;
5. Uverite se da je tabla koja se nalazi na poleđini uređaja pričvršćena dovoljno dobro da izdrži težinu

Napomena: Oblik konkretne table za pričvršćivanje se može razlikovati od oblika prikazanog na slici, ali je način postavljanja sličan.

Bušenje otvora u zidu za sprovođenje cevi

1. U zidu probušite otvor (ϕ 65) za sprovođenje cevi pod blagim silaznim nagibom ka spoljašnjoj strani.
2. U otvor postavite uvodnik za cev kako biste prečili oštećivanje cevi i žica koje povezuju dve jedinice prilikom njihovog provlačenja kroz otvor.

**UPOZORENJE!**

Otvor mora da ima blagi silazni nagib ka spoljašnjoj strani.

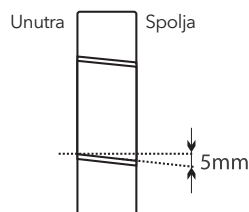

Napomena: Ispusnu cev usmerite ka dole, u pravcu otvora u zidu. U suprotnom, može doći do pojave curenja.

Električne veze - Unutrašnja jedinica

1. Otvorite prednji panel.
2. Skinite poklopac na način prikazan na slici (tako što ćete skinuti šrafove ili otvoriti zakačke).
3. Za postavljanje električnih veza, pogledajte dijagram kola, koji se nalazi sa desne strane jedinice, ispod prednjeg panela.
4. Povežite žice kablova sa konektorima za klemu prateći odgovarajuće brojeve. Koristite žice koje podržavaju ulazni napon (pogledajte pločicu sa specifikacijom na jedinici) i koje su u skladu sa svim zahtevima važećih nacionalnih zakona o bezbednosti.

**UPOZORENJE!**

- Kabl koji povezuje spoljašnju jedinicu sa unutrašnjom mora da bude namenjen za upotrebu u spoljašnjem okruženju.
- Utikač mora biti pristupačan i nakon ugradnje uređaja kako bi se prema potrebi mogao isključiti.
- Mora se obezbediti efikasno uzemljenje.
- Ukoliko je kabl za napajanje oštećen, njegovu zamenu mora da obavi ovlašćeni servisni centar.

Napomena: Opciono, proizvođač može sam povezati žice sa glavnom štampanom pločom unutrašnje jedinice u skladu sa modelom i bez konektorskog bloka.

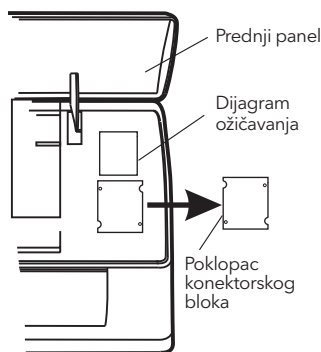

Cevi za rashladno sredstvo

Cevi mogu pratiti 3 različita pravca, kako je na slici prikazno brojevima. Ukoliko su cevi postavljene tako da prate pravac 1 ili 3, nožem napravite zarez duž žljeba sa strane unutrašnje jedinice.

Postavite cevi u pravcu otvora u zidu i selotejnom zajedno uvezite bakarne cevi, cev za ispuštanje tečnosti i kablove za napajanje tako da cev za ispuštanje tečnosti bude na dnu kako bi se omogućio neometani tok vode.

- Nemojte skidati poklopac sa cevi sve dok je ne povežete, jer ćete na taj način sprečiti prodiranje vlage ili prljavštine u cev.
- Ukoliko se cev preterano često savija ili povlači, postaće kruta. Cev nemojte savijati više od tri puta na jednom mestu.
- Prilikom razvlačenja smotane cevi, cev ispravite tako što ćete je pažljivo razmotati na način prikazan na slici.

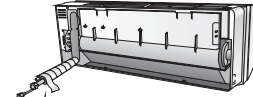
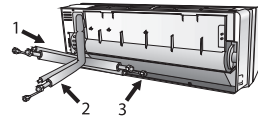

Pravac priključne cevi

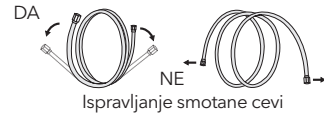

Ispravljanje smotane cevi

Priključci za unutrašnju jedinicu

1. Skinite poklopac sa cevi unutrašnje jedinice (uverite se da unutra nema prljavštine).
2. Umetnite nastavak sa navojima i formirajte prirubnicu na samom kraju priključne cevi.
3. Pričvrstite priključke pomoću dva ključa, tako što ćete ih okretati u suprotnim smerovima.
4. Kod rashladnog sredstva R32/R290, mehanički priključci bi trebalo da se nalaze spolja.

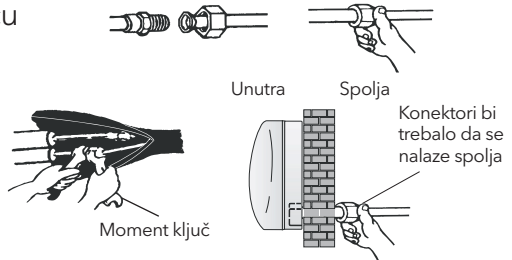

Ispuštanje kondenzovane vode iz unutrašnje jedinice

Ispuštanje vode koja se kondenzovala u unutrašnjoj jedinici je ključno za uspešnu ugradnju uređaja.

1. Ispusno crevo postavite ispod cevi, vodeći računa da tom prilikom ne formirate sifone.
2. Ispusno crevo mora da ima silazni nagib čime se pospešuje ispuštanje.
3. Nemojte savijati ispusno crevo niti ga postavljati tako da viri ili da bude savijeno, i nemojte njegov kraj stavljati u vodu. Ukoliko je na ispusno crevo priključen nastavak, pre nego što ga povežete sa unutrašnjom jedinicom, uverite se da je on obložen.
4. Ukoliko se cevi postavljaju udesno, cevi, kabl za napajanje i ispusno crevo se moraju obložiti i pričvrstiti na zadnji deo jedinice putem priključka za cevi.
 1. Umetnite priključak za cevi u odgovarajući otvor.
 2. Pritisnite kako biste priključak za cev povezali sa osnovom.

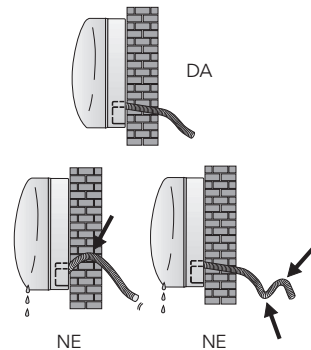

Postavljanje unutrašnje jedinice

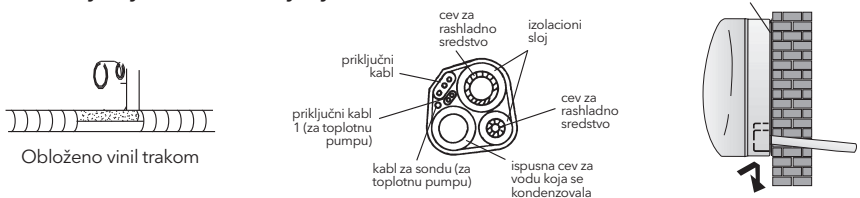

Nakon povezivanja cevi u skladu sa uputstvima, postavite i priključne kablove. Zatim postavite ispusnu cev. Nakon povezivanja, obložite cev, kablove i ispusnu cev izolacionim materijalom.

1. Cevi, kablove i ispusno crevo pozicionirajte na odgovarajući način.
2. Spojene delove cevi obložite izolacionim materijalom i pričvrstite ih vinil trakom.
3. Provcite privezanu cev, kablove i ispusnu cev kroz otvor u zidu i dobro pričvrstite unutrašnju jedinicu na gornji deo table za pričvršćivanje.
4. Pritisnite i gurnite donji deo unutrašnje jedinice tako da potpuno nalegne na tablu za pričvršćivanje.

Postavljanje spoljašnje jedinice

- Spoljašnju jedinicu je potrebno postaviti na čvrst zid i dobro je pričvrstiti.
- Pre nego što povežete cevi i priključne kablove, morate pratiti sledeću proceduru: odredite najbolju lokaciju na zidu i ostavite dovoljno prostora kako biste mogli da na jednostavan način obavite postupak održavanja.
- Pričvrstite držač na zid koristeći tiplove koji posebno odgovaraju datom tipu zida;
- Kako biste izbegli vibriranje jedinice tokom rada i omogućili da jedinica godinama ostane pričvršćena za isto mesto, a da se pritom ne rasklati, upotrebite veći broj tiplova od broja koji je normalno potreban da izdrži težinu uređaja.
- Ugradnja uređaja se mora obaviti u skladu sa nacionalnim propisima.

Ispuštanje vode koja se kondenzovala u spoljašnjoj jedinici (samo za modele sa toplotnim pumpama)

Voda koja se kondenzuje i led koji se formira u okviru spoljašnje jedinice tokom grejanja mogu se ispustiti kroz ispusnu cev.

1. Pričvrstite priključak za ispuštanje na otvor promera 25 mm koji se na jedinici nalazi na delu prikazanom na slici.
2. Povežite priključak za ispuštanje i ispusnu cev. Povedite računa da se voda ispušta na za to odgovarajuće mesto.

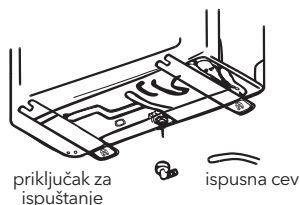

Električne veze

1. Skinite držač sa desne površine spoljašnje jedinice.
2. Povežite priključni kabl za napajanje sa konektorskom tablom. Ožičavanje treba da odgovara ožičavanju u okviru unutrašnje jedinice.
3. Pričvrstite priključni kabl za napajanje stegom za žice.
4. Uverite se da su žice pravilno pričvršćene.
5. Mora se obezbediti efikasno uzemljenje.
6. Ponovo postavite držač.

dijagram ožičavanja na poledini poklopca

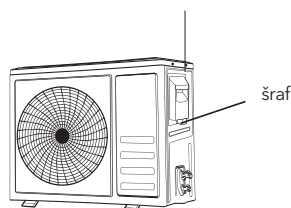

Povezivanje cevi

Pričvrstite nastavke sa navojima na spojnicu spoljašnje jedinice koristeći iste procedure pričvršćivanja navedene za unutrašnju jedinicu:

1. Pričvrstite nastavke sa navojima koristeći dva ključa. Obratite pažnju da tom prilikom ne oštetite cevi.
2. U slučaju nedovoljnog obrtnog momenta zatezanja, verovatno će doći do određenog curenja. U slučaju prekomernog obrtnog momenta zatezanja, takođe će doći do određenog curenja, jer može doći do oštećenja prirubnice.
3. Najsigurniji način podrazumeva pričvršćivanje veza pomoću fiksno ključa i moment ključa.

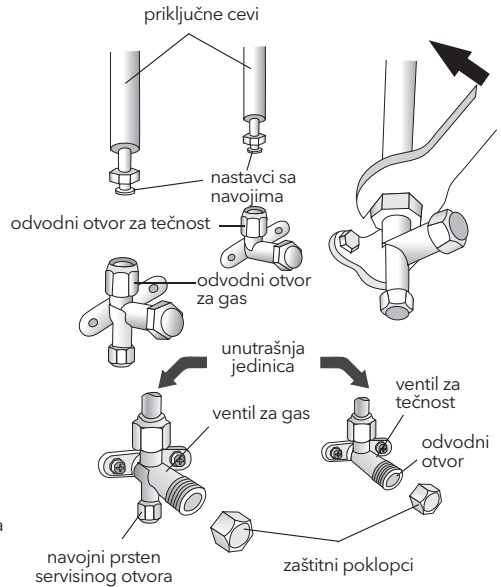

Izbacivanje vazduha

Vazduh i vlaga koji se zadrže u instalacijama za rashladno sredstvo mogu da dovedu do nepravilnosti u radu kompresora. Nakon što povežete unutrašnju sa spoljašnjom jedinicom, izbacite vazduh i vlagu iz instalacija za rashladno sredstvo služeći se vakuum pumpom.

Provera pritiska rashladnog sredstva

Opseg rashladnog sredstva R290 uz povratni vazduh i nizak pritisak: 0,4-0,6 Mpa; Opseg uz ispusni vazduh i visok pritisak: 1,5-2,0 Mpa;
Opseg rashladnog sredstva R32 uz povratni vazduh i nizak pritisak: 0,8-1,2 Mpa; Opseg uz ispusni vazduh i visok pritisak: 3,2-3,7 Mpa;
Ukoliko opsezi pritiska unutar detektovanog kompresora u značajnoj meri prekoračuju uobičajene vrednosti pri ispuštanju i vraćanju vazduha, rashladni sistem ili rashladno sredstvo klima uređaja je izvan uobičajenih vrednosti.

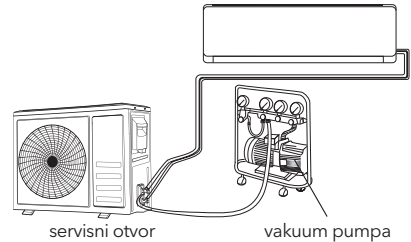

Izbacivanje vazduha

Vazduh i vlaga koji se zadrže u instalacijama za rashladno sredstvo mogu da dovedu do nepravilnosti u radu kompresora. Nakon što povežete unutrašnju sa spoljašnjom jedinicom, izbacite vazduh i vlagu iz instalacija za rashladno sredstvo služeći se vakuum pumpom.

1. Odšrafite i skinite poklopce sa dvosmernih i trosmernih ventila.
2. Odšrafite i skinite poklopac sa servisnog otvora.
3. Povežite crevo vakuum pumpe sa servisnim otvorom.
4. Pustite vakuum pumpu da radi tokom perioda od 10 - 15 minuta, sve dok ne dostigne vrednost apsolutnog vakuuma od 10 mm Hg.
5. Dok vakuum pumpa i dalje radi, zatvorite bravicu za nizak pritisak na spoju sa vakuum pumpom. Zaustavite rad vakuum pumpe.
6. Otvorite dvosmerni ventil za 1/4 rotacije, a zatim ga zatvorite nakon 10 sekundi. Proverite da ni na jednom od spojeva nema curenja tako što ćete upotrebiti tečni sapun ili elektronski uređaj za detektovanje curenja.
7. Okrenite telo dvosmernog i trosmernog ventila. Skinite crevo vakuum pumpe.
8. Ponovo vratite sve poklopce na ventile i pričvrstite ih.

Dijagram trosmernog ventila

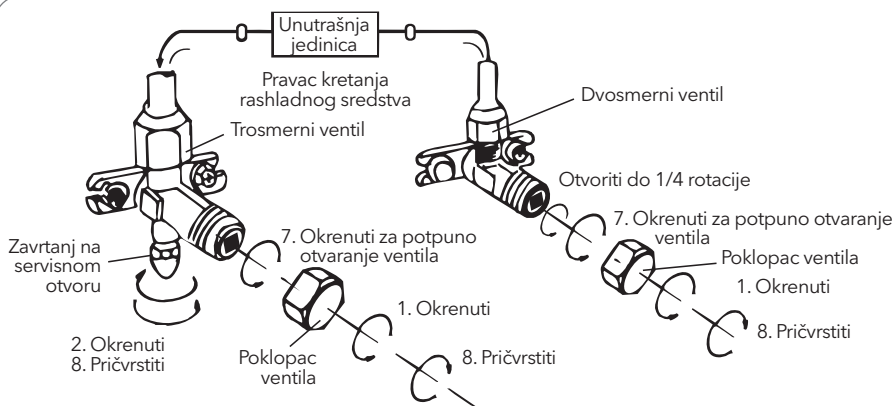
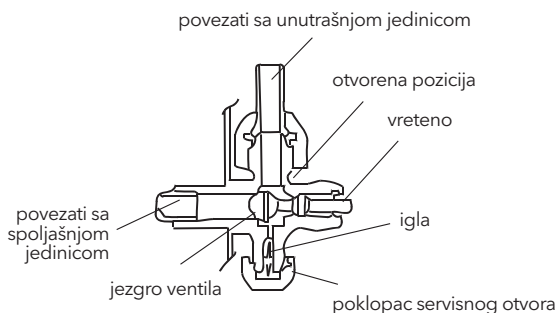

Operativni test

1. Obmotajte spojeve na unutrašnjoj jedinici izolacionim slojem i pričvrstite ga izolir trakom.
2. Pričvrstite višak signalnog kabla za cevi ili za spoljašnju jedinicu.
3. Pričvrstite cevi za zid (nakon što ih obložite izolir trakom) pomoću stega ili ih umetnite u plastične žljebove.
4. Zatvorite otvor u zidu kroz koji su prošle cevi tako da u njega ne mogu da prođu vazduh ili voda.

Testiranje unutrašnje jedinice

- Da li opcije ON/OFF (UKLJUČENO/ISKLJUČENO) i FAN (VENTILATOR) rade normalno?
- Da li opcija MODE (REŽIM) radi normalno?
- Da li zadata tačka i opcija TIMER (TAJMER) funkcionišu na adekvatan način?
- Da li se svaka lampica normalno uključuje?
- Da li horizontalno krilce za usmeravanje vazduha radi normalno?
- Da li se kondenzovana voda redovno ispušta?

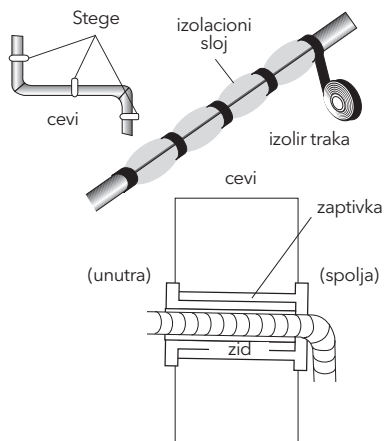

Testiranje spoljašnje jedinice

- Da li je tokom rada prisutna bilo kakva neuobičajena buka ili vibriranje?
- Da li bi buka, strujanje vazduha ili ispuštanje kondenzovane vode moglo da smeta susedima?
- Da li je prisutno curenje rashladnog sredstva?

Napomena: elektronski kontroler kompresoru omogućava da počne sa radom samo tri minuta nakon što napon stigne do sistema

INFORMACIJE ZA OSOBU KOJA VRŠI UGRADNJU

MODEL kapacitet (Btu/h)	9k/12k	18k/24k
Dužina cevi sa standardnim punjenjem	5m	5m
Maksimalna razdaljina između unutrašnje i spoljašnje jedinice	15m	15m
Dodatno punjenje rashladnim sredstvom	20g/m	30g/m
Maksimalna razlika u nivoima između unutrašnje i spoljašnje jedinice	5m	5m
Tip rashladnog sredstva ¹	R410A	R410A

¹ Pogledajte nalepnicu sa specifikacijom pričvršćenu na spoljašnjoj jedinici.

Obrtni moment zatezanja zaštitnih poklopaca i prirubnica

CEV	Obrtni moment zatezanja [N x m]	Odgovarajuće opterećenje (pomoću ključa od 20 cm)		Obrtni moment zatezanja [N x m]
1/4" (φ6)	15 - 20	snaga zgloba	Zavrtnaj na servisnom otvoru	7 - 9
3/8" (φ9.52)	31 - 35	snaga ruke	Zaštitni poklopci	25 - 30
1/2" (φ12)	35 - 45	snaga ruke		
5/8" (φ15.88)	75 - 80	snaga ruke		

MODEL kapacitet (Btu/h)	9k/12k	18k/24k
Dužina cevi sa standardnim punjenjem	5m	5m
Maksimalna razdaljina između unutrašnje i spoljašnje jedinice	25m	25m
Dodatno punjenje rashladnim sredstvom	15g/m	25g/m
Maksimalna razlika u nivoima između unutrašnje i spoljašnje jedinice	10m	10m
Tip rashladnog sredstva ¹	R32/R290	R32/R290

¹ Pogledajte nalepnicu sa specifikacijom pričvršćenu na spoljašnjoj jedinici.

² Ukupna količina punjenja treba da bude manja od maksimalnih vrednosti prema tabeli GG.1

Obrtni moment zatezanja zaštitnih poklopaca i prirubnica

PIPE	Obrtni moment zatezanja [N x m]	Odgovarajuće opterećenje (pomoću ključa od 20 cm)		Obrtni moment zatezanja [N x m]
1/4" (φ6)	15 - 20	snaga zgloba	Zavrtnaj na servisnom otvoru	7 - 9
3/8" (φ9.52)	31 - 35	snaga ruke	Zaštitni poklopci	25 - 30
1/2" (φ12)	35 - 45	snaga ruke		
5/8" (φ15.88)	75 - 80	snaga ruke		

Dijagram ožičavanja

Dijagram ožičavanja se može razlikovati kod različitih modela. Pogledajte dijagrame ožičavanja nalepljene na unutrašnjoj i spoljašnjoj jedinici.

Na unutrašnjoj jedinici, dijagram ožičavanja je nalepljen ispod prednjeg panela;

Na spoljašnjoj jedinici, dijagram ožičavanja je nalepljen na poledini poklopca držača.

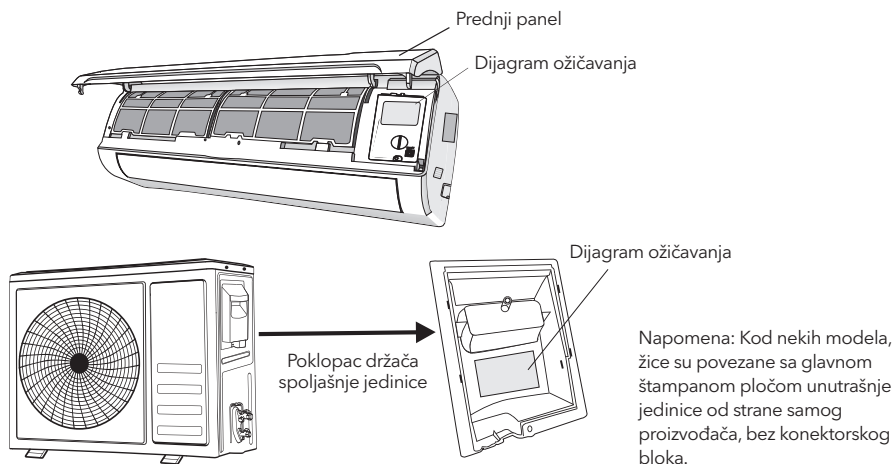

Specifikacija žica u kablovima

ON-OFF TIP MODEL kapacitet (Btu/h)		9k	12k	18k	24k
		presek			
Kabl za napajanje	N	1.0mm ² AWG18	1.0mm ² (1.5mm) ² AWG18 (AWG16)	1.5mm ² AWG16	2.5mm ² AWG14 H05RN-F
	L	1.0mm ² AWG18	1.0mm ² (1.5mm) ² AWG18 (AWG16)	1.5mm ² AWG16	2.5mm ² AWG14 H05RN-F
	E	1.0mm ² AWG18	1.0mm ² (1.5mm) ² AWG18 (AWG16)	1.5mm ² AWG16	2.5mm ² AWG14 H05RN-F
Priključni kabl	N	1.0mm ²	1.0mm ² (1.5mm) ²	1.5mm ²	0.75mm ²
	L	1.0mm ²	1.0mm ² (1.5mm) ²	1.5mm ²	0.75mm ²
	1	1.0mm ²	1.0mm ² (1.5mm) ²	1.5mm ²	0.75mm ²
	2	0.75mm ²	0.75mm ²	0.75mm ²	0.75mm ²
	3	0.75mm ²	0.75mm ²	0.75mm ²	0.75mm ²
	⊕	0.75mm ²	0.75mm ²	0.75mm ²	0.75mm ²

INVERTER TIP R410a MODEL kapacitet (Btu/h)		9k	12k	18/22k	24k
		presek			
Kabl za napajanje	N	1.0mm ² (1.5mm) ² AWG18 (AWG16)	1.0mm ² (1.5mm) ² AWG18 (AWG16)	1.5mm ² AWG16	2.5mm ² AWG14
	L	1.0mm ² (1.5mm) ² AWG18 (AWG16)	1.0mm ² (1.5mm) ² AWG18 (AWG16)	1.5mm ² AWG16	2.5mm ² AWG14
	E	1.0mm ² (1.5mm) ² AWG18 (AWG16)	1.0mm ² (1.5mm) ² AWG18 (AWG16)	1.5mm ² AWG16	2.5mm ² AWG14
Priključni kabl	N	1.0mm ² (1.5mm) ²	1.0mm ² (1.5mm) ²	1.5mm ²	0.75mm ²
	L	1.0mm ² (1.5mm) ²	1.0mm ² (1.5mm) ²	1.5mm ²	0.75mm ²
	1	1.0mm ² (1.5mm) ²	1.0mm ² (1.5mm) ²	1.5mm ²	0.75mm ²
	⊕	1.0mm ² (1.5mm) ²	1.0mm ² (1.5mm) ²	1.5mm ²	0.75mm ²

INVERTER TIP R32 MODEL kapacitet (Btu/h)		9k	12k	18k	24k
		presek			
Kabl za napajanje	N	1.5mm ²	1.5mm ²	1.5mm ²	2.5mm ²
	L	1.5mm ²	1.5mm ²	1.5mm ²	2.5mm ²
	⊕	1.5mm ²	1.5mm ²	1.5mm ²	2.5mm ²
Priključni kabl	N	0.75mm ²	0.75mm ²	0.75mm ²	0.75mm ²
	(L)	0.75mm ²	0.75mm ²	0.75mm ²	0.75mm ²
	1	0.75mm ²	0.75mm ²	0.75mm ²	0.75mm ²
	⊕	0.75mm ²	0.75mm ²	0.75mm ²	0.75mm ²

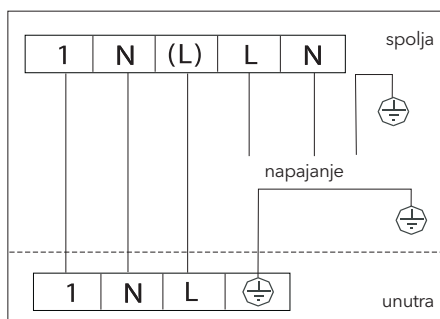

ODRŽAVANJE

Periodično održavanje je od ključne važnosti za održavanje efikasnosti Vašeg klima uređaja.

Pre nego što započnete postupak bilo kakvog održavanja, prekinite napajanje tako što ćete utikač izvući iz utičnice.

Unutrašnja jedinica

Filteri za zaštitu od prašine

1. Otvorite prednji panel u pravcu strelice na slici
2. Dok jednom rukom pridržavate podignuti prednji panel, drugom rukom izvadite filter za vazduh
3. Očistite filter vodom; ukoliko je filter zaprljan uljem, možete ga oprati u toploj vodi (ne toplijoj od 45°C). Ostavite ga na hladnom i suvom mestu da se osuši.
4. Dok jednom rukom pridržavate podignuti prednji panel, drugom rukom ponovo postavite filter za vazduh
5. Zatvorite

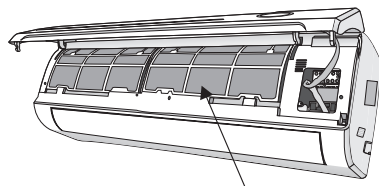
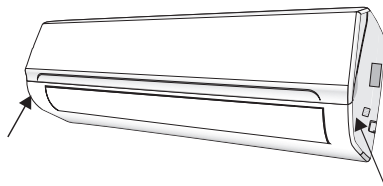

filter za zaštitu od prašine

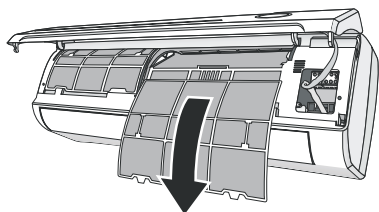

Filter za zaštitu od elektrostatičkog naelektrisanja i mirisni filter (ukoliko su postavljeni) ne mogu se prati, niti obnavljati, već se moraju menjati novim filterima na svaakih 6 meseci.

Čišćenje razmenjivača toplote

1. Otvorite prednji panel jedinice i podignite ga tako da bude u svom najvišem položaju, a zatim ga otkočite sa šarki kako biste olakšali postupak čišćenja.
2. Očistite unutrašnju jedinicu pomoću krpe natopljene vodom (čija temperatura ne prelazi 40°C) i neutralnog sapuna. Nikada ne upotrebljavajte agresivne rastvarače ili deterdžente.
3. Ukoliko je spoljašnja jedinica zatrpana otpadom, uklonite lišće i otpad, a prašinu skinite mlazom vazduha ili sa malo vode.

Održavanje na kraju sezone

1. Isključite automatski prekidač ili izvucite utikač.
2. Očistite filtere i ponovo ih postavite u uređaj.
3. Tokom sunčanog dana, pustite klima uređaj da nekoliko sati radi u režimu ventilacija, kako bi se unutrašnjost jedinice mogla potpuno osušiti.

Zamena baterija

Kada:

- Iz unutrašnje jedinice se ne čuje zvučni signal radi potvrde.
- LCD ne reaguje.

Kako:

- Skinite poklopac na poledini.
- Stavite nove baterije preteći simbole + i -.

N.B: Koristite isključivo nove baterije. Izvadite baterije iz daljinskog upravljača kada ne upotrebljavate klima uređaj.



UPOZORENJE!

Nemojte odlagati baterije zajedno sa komunalnim otpadom. Potrebno ih je odložiti u posebne kontejnere koje možete naći na sabirnim punktovima.

OTKLANJANJE PROBLEMA

Nepravilnost u radu	Mogući uzroci
Uređaj ne radi	Nestanak struje/utikač izvučen iz utičnice.
	Oštećen motor ventilatora unutrašnje/spoljašnje jedinice.
	Neispravan termomagnetski prekidač za kompresor.
	Neispravan zaštitni uređaj ili osigurači.
	Razlabavljene konekcije ili utikač izvučen iz utičnice.
	Ponekad uređaj prestaje sa radom kako bi sam sebe zaštitio.
	Napon viši ili niži od opsega.
	Aktivna funkcija TIMER-ON (TAJMER ZA UKLJUČIVANJE).
	Oštećena elektronska kontrolna tabla.
Čudan miris	Zaprljan filter za vazduh.
Zvuk curenja vode	Povratno kretanje tečnosti u instalacijama za rashladno sredstvo.
Iz otvora za izlaz vazduha izlazi fina izmaglica	Ovo se dešava kada vazduh u prostoriji postane veoma hladan, na primer u okviru režima „COOLING“ (HLADENJE) ili „DEHUMIDIFYING/DRY“ (ISUŠIVANJE).
Može se čuti čudan zvuk	Ovaj zvuk nastaje zbog širenja ili skupljanja prednjeg panela usled temperaturnih varijacija i ne ukazuje na postojanje problema.
Nedovoljan protok vazduha, bilo toplog ili hladnog	Neodgovarajuće temperaturno podešavanje.
	Blokirani ulazni i izlazni otvori klima uređaja.
	Zaprljan filter za vazduh.
	Brzina ventilatora podešena na minimalnu vrednost.
	Ostali izvori toplote u prostoriji.
	Nema rashladnog sredstva.
Uređaj ne reaguje na komande	Daljinski upravljač je previše udaljen od unutrašnje jedinice.
	Potrebno je zameniti baterije daljinskog upravljača.
	Postoje prepreke između daljinskog upravljača i prijemnika signala na unutrašnjoj jedinici.
Displej je isključen	Aktivna funkcija LIGHT.
	Nestanak struje.
Odmah isključite klima uređaj i prekinite napajanje u sledećim slučajevima:	Čudni zvuci tokom rada.
	Neispravna elektronska kontrolna tabla.
	Neispravni osigurači ili prekidači.
	Voda ili predmeti dospeli u unutrašnjost uređaja.
	Pregrejani kablovi ili utikači.
	Veoma intenzivni mirisi čiji se izvor nalazi u uređaju.

Signali za greške na displeju			
U slučaju postojanja greške, na displeju unutrašnje jedinice biće prikazane sledeće šifre za greške:			
Displej	Opis problema	Displej	Opis problema
E1	Greška senzora temperature unutrašnje jedinice	E8	Greška senzora temperature ispusnog vazduha u okviru spoljašnje jedinice
E2	Greška senzora temperature u cevi unutrašnje jedinice	E9	Greška inteligentnog modula za napajanje (IPM) spoljašnje jedinice
E3	Greška senzora temperature u cevi spoljašnje jedinice	EA	Greška detektora struje spoljašnje jedinice
E4	Curenje ili greška sistema za rashladno sredstvo	EE	PCB EEPROM greška spoljašnje jedinice
E6	Nepravilnost u radu motora ventilatora unutrašnje jedinice	EF	Greška u radu motora ventilatora spoljašnje jedinice
E7	Greška senzora temperature vazduha spoljašnje jedinice	EH	Greška senzora temperature usisnog vazduha u okviru spoljašnje jedinice

UPUTSTVO ZA SERVISIRANJE

- Pogledajte informacije sadržane u ovom uputstvu kako biste saznali koje su dimenzije prostora koji Vam je potreban za pravilnu ugradnju uređaja, uključujući i minimalne dozvoljene razdaljine od struktura koje se nalaze u neposrednoj blizini uređaja.
- Uređaj ugraditi, upotrebljavati i čuvati u prostoriji sa podnom površinom većom od 4 m².
- Postavljanje cevi držati na minimalnom nivou.
- Cevi zaštititi od fizičkog oštećenja i ne ugrađivati ih unutar prostora koji nemaju mogućnost provetravanja ukoliko je pomenuti prostor manji od 4m².
- Poštovati uskladenost sa nacionalnim propisima u vezi sa gasovima.
- Mehaničke veze ostaviti dostupnima radi postupka održavanja.
- Pratiti uputstva navedena u ovom priručniku, a koja se odnose na rukovanje, ugradnju, čišćenje, održavanje i odlaganje rashladnog sredstva.
- Uveriti se da ventilacioni otvori nisu blokirani.
- Napomena:** Postupak servisiranja vršiti isključivo na način preporučen od strane proizvođača.
- Upozorenje:** Uređaj držati na mestu sa dobrom provetrenošću, gde dimenzije prostorije odgovaraju naznačenoj površini prostorije adekvatnoj za rad uređaja.
- Upozorenje:** Uređaj držati u prostoriji u kojoj nema stalno prisutnog otvorenog plamena (na primer, aktivirani uređaj koji radi na gas) i izvora paljenja (na primer, aktivirana električna grejalica).
- Uređaj čuvati na način kojim se sprečava pojava mehaničkih oštećenja.
- Prikladno je da svaka osoba pozvana da radi sa instalacijama za rashladno sredstvo poseduje važeću i aktuelnu potvrdu izdatu od strane tela za procenu koje je akreditovala struka, čime se pomenutim osobama priznaje kompetentnost da rukuju rashladnim sredstvima, a u skladu sa specifikacijom procene priznatom od strane konkretnog industrijskog sektora. Postupke servisiranja obavljati isključivo u skladu sa preporukama proizvođača opreme. Postupci održavanja i popravljanja koji zahtevaju pomoć drugih kvalifikovanih osoba moraju se obavljati pod nadzorom osobe kompetentne za upotrebu zapaljivih rashladnih sredstava.
- Svaku radnu proceduru koja utiče na bezbednost obavljaju kompetentne osobe.
- Upozorenje:**
 - Nemojte pokušavati da ubrzate proces otapanja ili čišćenja na načine koji nisu preporučeni od strane proizvođača.
 - Uređaj držati u prostoriji u kojoj nema stalno prisutnih izvora paljenja (na primer: otvorenog plamena, aktiviranog uređaja koji radi na gas ili aktivirane električne grejalice).
 - Nemojte bušiti ili spaljivati.
 - Imajte u vidu da rashladna sredstva ne moraju da imaju miris.



Opres: Rizik od požara



Uputstvo za upotrebu



Pročitajte tehnički priručnik

16. Informacije o servisiranju:

1. Provera prostora

Pre nego što započnete sa radom na sistemima koji sadrže zapaljiva rashladna sredstva, neophodno je obaviti bezbednosne provere kako biste se uverili da je rizik od paljenja sveden na minimum. Prilikom popravljanja rashladnog sistema, a pre izvođenja radova na sistemu, primenite sledeće mere predostrožnosti.

2. Radna procedura

Radovi se izvode prema kontrolisanoj proceduri kako bi se rizik od prisustva zapaljivog gasa ili isparenja prilikom izvođenja radova sveo na minimum.

3. Radni prostor uopšte

Celokupno osoblje koje radi na održavanju, kao i sve osobe koje rade u neposrednoj blizini, potrebno je obavestiti o prirodi radova koji se izvode. Izbegavati rad u zatvorenom prostoru. Prostor koji okružuje mesto izvođenja radova mora biti odvojen. Uverite se da su uslovi unutar prostora bezbedni tako što ćete kontrolisati zapaljivi materijal.

4. Provera prisustva rashladnog sredstva

Proveru prostora obavljati pre i u toku izvođenja radova pomoću odgovarajućeg detektora rashladnog sredstva, kako bi tehničar bio svestan prisustva potencijalno zapaljivih atmosfera. Uverite se da je oprema koja se koristi za detektovanje curenja odgovarajuća za izvođenje radova sa zapaljivim rashladnim sredstvima, tj. da ne stvara varnice, da je adekvatno zaptivena i inherentno bezbedna.

5. Postojanje aparata za gašenje požara

Ukoliko radovi koje je potrebno izvesti na opremi za rashlađivanje, ili na bilo kojim drugim pratećim elementima, podrazumeva prisustvo visoke temperature, neophodno je da odgovarajuća oprema za gašenje požara bude dostupna u neposrednoj blizini. Postarajte se da se neposredno pored mesta na kome se obavlja punjenje nalazi aparat za gašenje požara sa suvim prahom ili CO₂.

6. Bez izvora paljenja

Osoba koja izvodi radove na sistemima za rashlađivanje, što podrazumeva izlaganje bilo koje cevi spoljašnjim uslovima, ne sme da koristi nikakve izvore paljenja na način koji bi mogao da dovede do nastanka rizika od požara ili eksplozije. Sve moguće izvore paljenja, uključujući konzumiranje cigareta, držati na dovoljnoj udaljenosti od mesta ugradnje, popravljanja, pražnjenja i odlaganja, prilikom čega može doći do potencijalnog oslobađanja rashladnog sredstva u okolni prostor. Pre početka radova, pregledajte prostor oko opreme kako biste se uverili da nema opasnosti ili rizika od paljenja. Postaviti oznake „Zabranjeno pušenje“.

7. Provetranje prostora

Pre nego što otvorite sistem ili na opremi započnete radove koji stvaraju visoku temperaturu, uverite se da se prostor nalazi na otvorenom ili da je adekvatno provetren. Određeni stepen provetrenosti održavati i tokom čitavog perioda izvođenja radova. Provetranjem bi trebalo da se razredi svaka koncentracija oslobođenog rashladnog sredstva i da se, po mogućstvu, izbaci u spoljašnju sredinu.

8. Provera opreme za rashlađivanje

Prilikom zamene električnih komponenti, nove komponente moraju da odgovaraju svrsi i da budu u skladu sa odgovarajućom specifikacijom. Smernice za održavanje i servisiranje navedene od strane proizvođača se uvek moraju poštovati. Ukoliko niste sigurni, kontaktirajte tehničko odeljenje proizvođača za pomoć.

Kod instalacija u okviru kojih se upotrebljavaju zapaljiva rashladna sredstva, potrebno je obaviti sledeće provere:

- Količina sredstva koje se dopunjuje je u skladu sa dimenzijama prostorije u kojoj su ugrađeni delovi koji sadrže rashladno sredstvo;
- Ventilaciona oprema i otvori funkcionišu na adekvatan način i nisu blokirani;
- Ukoliko se upotrebljava indirektna rashladna instalacija, proveriti prisustvo rashladnog sredstva u okviru sekundarnog kola;
- Oznake na opremi moraju ostati vidljive i čitljive. Nečitke oznake i znaci se moraju popraviti;
- Rashladnu cev ili komponente ugraditi na mesta na kojima je malo verovatno da će biti izložene dejstvu supstanci koje mogu da dovedu do korodiranja komponenta sa rashladnim sredstvom, sem ukoliko su pomenute komponente izrađene od materijala koji su inherentno otporni na koroziju ili koji su na odgovarajući način zaštićeni od korozije.

9. Provere električnih uređaja

Popravka i održavanje električnih komponenti uključuju procedure inicijalne provere bezbednosti i kontrolu komponenta. U slučaju da postoji kvar koji može da ugrozi bezbednost, uređaj se ne sme povezivati na struju sve dok pomenuti kvar ne bude otklonjen na odgovarajući način. Ukoliko je kvar nemoguće otkloniti odmah, a neophodno je da uređaj nastavi sa radom, primeniti adekvatno privremeno rešenje. Pomenuta situacija mora biti prijavljena vlasniku opreme, kako bi sve strane u nju bile upućene.

Inicijalne provere bezbednosti uključuju sledeće:

- Da su kondenzatori ispražnjeni: ovo treba obaviti na bezbedan način, kako bi se izbegla mogućnost nastanka varnica;
- Da neizolovane električne komponente i žice nisu izložene prilikom punjenja, oporavka ili čišćenja sistema;
- Da postoji kontinuitet uzemljenja.

17. Popravljanje zaptivenih komponenti

1. Prilikom popravljanja zaptivenih komponenta, a pre skidanja zaptivenih poklopaca i sl., neophodno je prekinuti svaku vezu opreme na kojoj se izvode radovi sa napajanjem. Ukoliko je apsolutno neophodno da oprema tokom servisiranja bude pod naponom, onda se na najkritičnijoj tački mora postaviti konstantno uključeni uređaj za detektovanje curenja, kako bi isti izdao upozorenje o postojanju potencijalno opasne situacije.

2. Posebno treba obratiti pažnju na sledeće kako biste bili sigurni da radovi na električnim komponentama nisu doveli do promena na kućištu koje bi uticale na smanjenje nivoa zaštite. Ove promene podrazumevaju

oštećenje kablova, prekomerni broj veza, priključke koji ne prate originalnu specifikaciju, oštećenja na zaptivkama, neadekvatno postavljene uvodnice itd.

Uverite se da je uređaj dobro pričvršćen.

Uverite se da zaptivke ili zaptivni materijali nisu istrošeni do mere da više ne ispunjavaju svoju svrhu, naime sprečavanje prodiranja zapaljivih atmosfera. Rezervni delovi moraju da odgovaraju specifikacijama proizvođača.

NAPOMENA: Upotreba silikonskih sredstava za zaptivanje može da poništi učinkovitost određenih vrsta opreme za detektovanje curenja. Komponente sa inherentnom bezbednošću nije neophodno izolovati pre izvođenja radova na njima.

18. **Popravljanje komponenata sa inherentnom bezbednošću**

Ne primenjujte nikakva konstantna induktivna ili kapacitivna opterećenja na kolo ukoliko se niste prethodno uverili da time nećete izazvati prekoračenje dozvoljenih vrednosti napona i struje za opremu koju koristite.

Komponente sa inherentnom bezbednošću predstavljaju jedini tip komponenata na kojima se može raditi dok su pod naponom u prisustvu zapaljive atmosfere. Uređaj za testiranje treba da ima odgovarajuće specifikacije. Komponente zamenite isključivo rezervnim delovima navedenim od strane proizvođača. Drugi rezervni delovi mogu izazvati paljenje rashladnog sredstva prisutnog u atmosferi usled curenja.

19. **Kablovi**

Uverite se da se kablovi nisu izloženi habanju, koroziji, prekomernom pritisku, vibracijama, oštrim ivicama ili bilo kom drugom štetnom uticaju okruženja. Prilikom provere treba uzeti u obzir i efekte starenja ili kontinuirane izloženosti vibracijama čiji su izvor kompresori ili ventilatori.

20. **Detektovanje zapaljivih rashladnih sredstava**

Potencijalni izvori paljenja se ni pod kojim uslovima ne smeju koristiti kao način za traženje ili detektovanje mesta curenja rashladnog sredstva. Ne sme se upotrebljavati halogena lampa (ili bilo koje drugo sredstvo za detekciju koje koristi otvoreni plamen).

21. **Načini detektovanja curenja**

Načini koji se smatraju prihvatljivim prilikom detektovanja curenja kod sistema koji sadrže zapaljiva rashladna sredstva uključuju sledeće:

Za detektovanje zapaljivih rashladnih sredstava koristiti elektronske uređaje za detektovanje curenja, mada oni mogu imati neadekvatnu osetljivost ili mogu zahtevati ponovnu kalibraciju. (Kalibracija opreme za detektovanje se mora vršiti u okruženju bez prisustva rashladnog sredstva.) Uverite se da uređaj za detektovanje ne predstavlja potencijalni izvor paljenja i da je adekvatan za rashladno sredstvo koje se koristi. Oprema za detektovanje curenja se mora podesiti na procenat LFL (donje granice zapaljivosti) rashladnog sredstva i mora se kalibrirati prema rashladnom sredstvu koje se koristi, a odgovarajući procenat gasa (maksimalnih 25 %) mora biti potvrđen.

Tečnosti za detektovanje curenja su pogodni za upotrebu sa većinom rashladnih sredstava. Međutim, treba izbegavati upotrebu deterdženata koji sadrže hlor, jer hlor može da reaguje sa rashladnim sredstvom i izazove korodiranje bakarnih cevi.

Ukoliko se sumnja na curenje, svi izvori otvorenog plamena moraju biti uklonjeni/otvoreni plamen mora biti ugašen.

Ukoliko je detektovano curenje rashladnog sredstva koje zahteva lemljenje, celokupna količina rashladnog sredstva se mora izvući iz sistema ili izolovati (zatvaranjem ventila) u delu sistema udaljenom od mesta curenja. Sistem se zatim čisti propuštanjem azota bez kiseonika (oxygen free nitrogen, OFN) kako pre, tako i u toku postupka lemljenja.

22. **Pražnjenje i evakuacija**

Prilikom otvaranja instalacije za rashladno sredstvo radi vršenja popravki ili u bilo koje druge svrhe, primenjuju se standardne procedure. Međutim, veoma je važno primeniti najbolju praksu, jer se radi o zapaljivosti.

Pridržavajte se sledeće procedure:

- Uklonite rashladno sredstvo;
- Očistite instalaciju inertnim gasom;
- Obavite evakuaciju;
- Ponovo očistite inertnim gasom;
- Otvorite instalaciju bilo sečenjem ili lemljenjem.

Rashladno sredstvo iz sistema držati u odgovarajućim bocama za rashladno sredstvo iz sistema. Sistem se mora „isprati“ azotom bez kiseonika, nakon čega se jedinica smatra bezbednom. Može biti potrebno da se ovaj postupak ponovi nekoliko puta. Komprimovani vazduh ili kiseonik se ne sme koristiti u pomenute svrhe. Ispiranje se postiže ukidanjem vakuumu unutar sistema putem azota bez kiseonika i daljim punjenjem sve do postizanja radnog pritiska, a zatim ispuštanjem u atmosferu i, na kraju, izvlačenjem gasova sve dok se ne stvori vakuum. Ovaj postupak je potrebno ponavljati sve dok u sistemu više ne bude rashladnog sredstva. Nakon poslednjeg postupka punjenja azotom bez kiseonika, potrebno je ispustiti ga iz sistema do postizanja atmosferskog pritiska, čime se omogućava izvođenje radova. Ovaj postupak je ključan ukoliko se planira lemljenje cevi.

Uverite se da se izlazni otvor vakuum pumpe ne nalazi u blizini izvora paljenja i da postoji mogućnost provetranja.

23. **Stavljanje van rada**

Pre sprovođenja ove procedure, neophodno je da tehničar bude potpuno upoznat sa opremom i svim detaljima u vezi sa istom. Preporučuje se dobra praksa za bezbedno pražnjenje svih rashladnih sredstava iz sistema. Pre izvršenja zadatka, treba uzeti uzorak ulja i rashladnog sredstva ukoliko je potrebno izvršiti analizu pre ponovne upotrebe postojećeg rashladnog sredstva. Veoma je važno proveriti dostupnost električne

energije pre nego što se započne sa obavljanjem ovog zadatka.

a. Upoznati se sa opremom i njenim radom.

b. Izolovati sistem od napajanja.

c. Pre početka procedure, uveriti se:

- da postoji mehanička oprema za rukovanje, ukoliko je potrebna, u cilju rukovanja bocama sa rashladnim sredstvom iz sistema;

- da postoji kompletna oprema za ličnu zaštitu, kao i da se ista pravilno koristi;

- da je proces pražnjenja u svakom trenutku pod nadzorom nadležnog lica;

- da su oprema za pražnjenje i boce za rashladno sredstvo iz sistema u skladu sa odgovarajućim standardima.

d. Ispumpati rashladni sistem ukoliko je to moguće.

e. Ukoliko uspostavljanje vakuuma nije moguće, izraditi manipulativni cevovod tako da rashladno sredstvo može da se ukloni iz različitih delova sistema.

f. Postaviti bocu na vagu pre pražnjenja rashladnog sredstva iz sistema.

g. Pokrenuti mašinu za pražnjenje i rukovati istom u skladu sa uputstvima proizvođača.

h. Ne prepunjavati boce (ne više od 80 % zapremine tečnog punjenja).

i. Ne prekoračivati maksimalni radni pritisak boce, čak ni privremeno.

j. Kada su boce pravilno napunjene i proces završen, postarajte se da boce i oprema budu brzo uklonjene sa lokacije, kao i da su svi izolacioni ventili na opremi zatvoreni.

k. Ispražnjenim rashladnim sredstvom ne treba puniti drugi rashladni sistem, osim ukoliko isto nije očišćeno i provereno.

24. Obeležavanje

Opremu je potrebno obeležiti tako da se naznači da je ista stavljena van rada i da je iz nje ispražnjeno rashladno sredstvo. Etiketa treba da sadrži datum i da bude potpisana. Postarajte se da je na opremi istaknuta etiketa na kojoj je navedeno da oprema sadrži zapaljivo rashladno sredstvo.

25. Pražnjenje

Prilikom pražnjenja rashladnog sredstva iz sistema, bilo zbog servisiranja ili stavljanja van rada, preporučuje se dobra praksa za bezbedno pražnjenje svih rashladnih sredstava.

Prilikom prebacivanja rashladnog sredstva u boce, uverite se da se koriste samo odgovarajuće boce za rashladno sredstvo iz sistema. Obezbedite odgovarajući broj boca za svu količinu punjenja iz sistema. Sve boce koje će se koristiti treba da imaju oznake na kojima se navodi da boce sadrže ispražnjeno rashladno sredstvo i naziv tog rashladnog sredstva (tj. specijalne boce za ispražnjeno rashladno sredstvo). Boce treba da budu opremljene ispravnim ventilom za otpuštanje pritiska i, ukoliko je to moguće, ispravnim pratećim zapornim ventilima. Prazne boce treba evakuisati i, po mogućstvu, ohladiti pre pražnjenja.

Oprema za pražnjenje treba da bude ispravna, sa kompletnom uputstava u vezi sa opremom koja se koristi, i treba da bude pogodna za pražnjenje svih odgovarajućih rashladnih sredstava, uključujući, kada je to primenjivo, i zapaljiva rashladna sredstva. Osim toga, na raspolaganju treba imati kalibrisanu i ispravnu vagu. Creva treba da budu opremljena ispravnim spojnicama koje ne cure. Pre upotrebe mašine za pražnjenje, proverite da li je ista ispravna, da li je pravilno održavana i da li su sve prateće električne komponente zaptivene kako ne bi došlo do paljenja u slučaju oslobađanja rashladnog sredstva. Ukoliko niste sigurni, konsultujte proizvođača.

Ispražnjeno rashladno sredstvo treba vratiti dobavljaču rashladnih sredstava u odgovarajućoj boci za ispražnjeno rashladno sredstvo i pripremiti odgovarajuće obaveštenje o transferu otpada. Ne mešati rashladna sredstva u jedinicama za ispražnjena rashladna sredstva, a naročito ne u bocama.

Ukoliko se vrši uklanjanje kompresora ili kompresorskih ulja, postarajte se da ista budu evakuisana do prihvatljivog nivoa kako zapaljivo rashladno sredstvo ne bi ostalo u sredstvu za podmazivanje. Proces evakuacije treba sprovesti pre vraćanja kompresora dobavljačima. Ovaj process se može ubrzati isključivo električnim grejanjem tela kompresora. Postupak pražnjenja ulja iz sistema treba obaviti na bezbedan način.

Korisničko uputstvo za korištenje Smart Wifi aplikacije možete pronaći na:
<https://tesla.info/wp-content/uploads/pdf/TeslaTTFiapp.pdf>



REKLAMACIONA IZJAVA

Podaci o potrošaču:

Ime i prezime/poslovno ime: _____

Adresa: _____

Potpis kupca: _____ b.r.l.k. _____

Broj fiskalnog računa / fakture: _____

Podaci o Prodavcu:

Ime i prezime (Ime firme): _____

Adresa: _____

Potpis Prodavca: _____ br.l.k. (PIB firme) _____

U _____, **Dana:** _____ **M.P. Potpis:** _____

Proizvođač/Uvoznik

Comtrade Distribution d.o.o. Beograd, Savski nasip 7

U _____, **Dana:** _____ **M.P. Potpis:** _____

*** Napomena: U slučaju reklamacije, Potrošač se obraća Prodavcu.**
Specifikacija isporučene robe:

Šifra i Naziv Robe:	Serijski broj:

Obavezno se upoznati sa pravima i obavezama na sledećim stranama ovog dokumenta.

3 GODINE GARANCIJE

Saobraznost:

- Trgovac je pravno ili fizičko lice koje nastupa na tržištu u okviru svoje poslovne delatnosti ili u druge komercijalne svrhe, uključujući i druga lica koja posluju u njegovo ime ili za njegov račun.
- Prodavac je, trgovac sa kojim je potrošač zaključio ugovor o prodaji robe, odnosno pružanju usluge.
- Potrošač je fizičko lice koje na tržištu pribavlja robu ili usluge u svrhe koje nisu namenjene njegovoj poslovnoj ili drugoj komercijalnoj delatnosti.
- Roba je telesna pokretna stvar navedena na strani 1. ove Reklamacione izjave.
- Prodavac je dužan da isporuči robu koja je saobrazna ugovoru.
- Pretpostavlja se da je isporučena roba saobrazna ugovoru:
 - 1) ako odgovara opisu koji je dao Prodavac i ako ima svojstva robe koju je Prodavac pokazao Potrošaču kao uzorak ili model;
 - 2) ako ima svojstva potrebna za naročitu upotrebu za koju je Potrošač nabavlja, a koja je bila poznata Prodavcu ili mu je morala biti poznata u vreme zaključenja ugovora;
 - 3) ako ima svojstva potrebna za redovnu upotrebu robe iste vrste;
 - 4) ako po kvalitetu i funkcionisanju odgovara onome što je uobičajeno kod robe iste vrste i što Potrošač može osnovano da očekuje s obzirom na prirodu robe i javna obećanja o posebnim svojstvima robe data od strane Prodavca, proizvođača ili njihovih predstavnika, naročito ako je obećanje učinjeno putem oglasa ili na ambalaži robe.
- Prodavac odgovara za nesaobraznosti isporučene robe ugovoru ako:
 - 1) je postojala u času prelaska rizika na Potrošača, bez obzira na to da li je za tu nesaobraznost Prodavac znao;
 - 2) se pojavila posle prelaska rizika na Potrošača, ako potiče od uzroka koji je postojao pre prelaska rizika na Potrošača;
 - 3) je Potrošač mogao lako uočiti, ukoliko je Prodavac izjavio da je roba saobrazna ugovoru.
- Prodavac je odgovoran i za nesaobraznost nastalu zbog nepravilnog pakovanja, nepravilne instalacije ili montaže koju je izvršio on ili lice pod njegovim nadzorom, kao i kada je nepravilna instalacija ili montaža robe posledica nedostatka u uputstvu koje je predao Potrošaču radi samostalne instalacije ili montaže.
- Potrošač izjavljuje reklamaciju na saobraznost robe Prodavcu. Prodavac izjavljuje da je kupljena roba saobrazna specifikaciji proizvođača te da će ispravno funkcionisati ako se potrošač bude striktno pridržavao uputstva za rukovanje i postupao sa robom na način kako je navedeno u ovoj Reklamacionoj izjavi.
- Smatra se da je roba sa LCD panelom propisanog, uobičajenog i deklarisanog kvaliteta, ukoliko je broj dozvoljenih defektnih piksela koji se mogu naći na LCD panelu u okvirima propisanim standardom SRPS EN ISO 13406-2 Ergonomski zahtevi za rad na vizuelnim displejima sa ravnim panelima deo 2: Ergonomski zahtevi za ravne panele displeja („Sl. glasnik RS”, br. 89/2008).
- Software potrošaču nije prodat, već mu je dat na korišćenje, pod uslovima definisanim u korisničkoj licenci.
- Ako isporučena roba nije saobrazna ugovoru, Potrošač koji je obavestio Prodavca o nesaobraznosti, ima pravo da zahteva od Prodavca da otkloni nesaobraznost, bez naknade, na prvom mestu opravkom ili zamenom, odnosno da zahteva odgovarajuće umanjenje cene ili da raskine ugovor u pogledu te robe.
- Ako otklanjanje nesaobraznosti nije moguće, Potrošač ima pravo da zahteva odgovarajuće umanjenje cene ili raskid ugovora ako:
 - 1) nesaobraznost ne može da se otkloni opravkom ili zamenom uopšte niti u primerenom roku;
 - 2) ne može da ostvari pravo na opravku ili zamenu, odnosno ako Prodavac nije izvršio opravku ili zamenu u primerenom roku;
 - 3) opravka ili zamena ne može da se sprovede bez značajnijih nepogodnosti za Potrošača zbog prirode robe i njene namene;
 - 4) otklanjanje nesaobraznosti opravkom ili zamenom predstavlja nesrazmerno opterećenje za Prodavca.
- Nesrazmerno opterećenje za Prodavca u smislu Zakona o zaštiti potrošača (“Sl. glasnik RS” br.62/2014 - dalje: zakon), javlja se ako u poređenju sa umanjenjem cene i raskidom ugovora, stvara preterane troškove, uzimajući u obzir:
 - 1) vrednost robe koju bi imala da je saobrazna ugovoru;
 - 2) značaj saobraznosti u konkretnom slučaju;
 - 3) da li se saobraznost može otkloniti bez značajnijih nepogodnosti za Potrošača.
- Potrošač ima pravo da zahteva zamenu, odgovarajuće umanjenje cene ili da raskine ugovor zbog istog ili drugog nedostatka saobraznosti koji se posle prve opravke pojavi, a ponovna opravka je moguća samo uz izričitu saglasnost Potrošača.
- Uzimajući u obzir prirodu robe i svrhu zbog koje je Potrošač nabavio, opravka ili zamena mora se izvršiti u

- primerenom roku bez značajnih neugodnosti za Potrošača i uz njegovu saglasnost.
- Ako se nesaobraznost pojavi u roku od šest meseci od dana prelaska rizika na Potrošača, Potrošač ima pravo da bira između zahteva da se nesaobraznost otkloni zamenom, odgovarajućim umanjenjem cene ili da izjavi da raskida ugovor.
 - Ako se nesaobraznost pojavi u roku od šest meseci od dana prelaska rizika na Potrošača, otklanjanje nesaobraznosti moguće je opravkom uz izričitu saglasnost Potrošača.
 - Roba i delovi zamenjeni u zakonskom roku za saobraznost ili roba za koju je izvršen povraćaj plaćenog iznosa prelaze u vlasništvo Prodavca, odnosno Proizvođača (Uvoznika).
 - Sve troškove koji su neophodni da bi se roba saobrazila ugovoru, a naročito troškove rada, materijala, preuzimanja i isporuke, snosi Prodavac.
 - Potrošač ne može da raskine ugovor ako je nesaobraznost robe neznatna.
 - Neće se smatrati da postoji nesaobraznost robe ukoliko se prilikom pregleda uređaja utvrdi da su nastupile okolnosti navedene u poglavlju „Odgovornosti za saobraznost i Saobraznosti ne podležu kvarovi nastali zbog:“ i „Gubitak prava potrošača nastaje“ ove Reklamacione izjave.
 - Potrošač ima pravo da zahteva od Prodavca naknadu štete koja potiče od nesaobraznosti, u skladu sa opštim pravilima o odgovornosti za štetu.

Rokovi

Prodavac je odgovoran za nesaobraznost robe ugovoru koja se pojavi u roku od dve godine od dana prelaska rizika na Potrošača, sem za potrošni materijal i onu vrstu robe, koja po svojoj prirodi i svojstvima ne može trajati dve godine i koja je od strane proizvođača određena kao takva (baterije, punjač, futrola, itd.). Rok od dve godine se računa od datuma predaje robe Potrošaču, datum se nalazi na fiskalnom računu u slučaju kupovine robe u maloprodajnom objektu, odnosno na otpremnici koju je potpisao Potrošač u slučaju kupovine robe na daljinu ili izvan poslovnih prostorija Prodavca.

Prodavac odgovara za nesaobraznost polovne i reparirane robe ugovoru, koja se pojavi u roku od jedne godine od dana prelaska rizika na Potrošača.

Ako nesaobraznost nastane u roku od šest meseci od dana prelaska rizika na Potrošača, pretpostavlja se da je nesaobraznost postojala u trenutku prelaska rizika, osim ako je to u suprotnosti sa prirodom robe i prirodom određene nesaobraznosti.

Po istom roku od šest meseci od dana prelaska rizika na Potrošača, nesaobraznost robe dokazuje Potrošač. Napred navedeni rokovi ne teku u periodu koji Prodavac koristi za otklanjanje nesaobraznosti.

Radi ostvarivanja svojih prava, Potrošač izjavljuje reklamaciju Prodavcu. Prodavac je dužan da bez odlaganja, a najkasnije u roku od osam dana od dana prijema reklamacije, pisanim ili elektronskim putem odgovori Potrošaču na izjavljenu reklamaciju. Odgovor Prodavca na reklamaciju Potrošača mora da sadrži odluku Prodavca da li prihvata reklamaciju, izjašnjenje o zahtevu Potrošača i konkretan predlog i rok za rešavanje reklamacije. Rok za rešavanje reklamacije ne može da bude duži od 30 dana od dana podnošenja reklamacije.

Ukoliko Prodavac iz objektivnih razloga nije u mogućnosti da udovolji zahtevu Potrošača u roku koji je dogovoren, dužan je da o produžavanju roka za rešavanje reklamacije obavesti Potrošača i navede rok u kome će je rešiti, kao i da dobije njegovu saglasnost, što je u obavezi da evidentira u evidenciji primljenih reklamacija. Produžavanje roka za rešavanje reklamacija moguće je samo jednom.

U slučaju manje popravke robe zakonski rok za saobraznost se produžava onoliko koliko je potrošač bio lišen upotrebe robe.

Ako je zbog neispravnog funkcionisanja izvršena zamena robe ili njena bitna opravka, zakonski rok za saobraznost ponovo počinje teći od zamene, odnosno od vraćanja opravljene robe Potrošaču.

Reklamaciona (ugovorna) Izjava

- Ugovorna izjava je svaka izjava kojom njen davalac daje obećanje u vezi sa robom i pravno je obavezujuća pod uslovima datim u izjavi, kao i oglašavanju u vezi sa robom. Ona ne isključuje niti utiče na prava Potrošača u vezi sa saobraznošću robe ugovoru i može predstavljati dodatni rok za saobraznost robe ugovoru, nezavisno od zakonom predviđenog roka, kao i dodatna prava koja se daju Potrošaču u vezi sa robom, a koja nisu predviđena zakonom.
- Prava Potrošača navedena u prethodnom stavu ovog poglavlja sardžana su u dokumentu Ugovorna izjava ukoliko je dostavljen uz Reklamacionu izjavu i ostvaruju se u rokovima, pod uslovima i na način predviđen ovim dokumentom.
- Davalac izjave je pravno lice koje je navedeno kao Proizvođač/Uvoznik na strani 1. ove Reklamacione izjave, odnosno pravno lice koje je navedeno kao Proizvođač/Uvoznik/Davalac garancije na strani 1. Ugovorne izjave ukoliko je dostavljena uz Reklamacionu izjavu. Važi za teritoriju Republike Srbije.

- Potrošač može da ostvaruje svoja prava nakon isteka roka za saobraznost robe ugovoru, vezano za eventualni dodatni rok u ovlašćenim i ugovorenim servisima proizvođača koji su navedeni na strani 4 ove Reklamacione izjave. Proizvođač u eventualnom dodatnom roku može da obezbeđuje o svom trošku otklanjanje svih nedostataka u funkcionisanju robe nastalih pravilnom upotrebom robe, na kome nije bilo intervencija od strane neovlašćenih lica.

Obaveze Potrošača (Potrošač je dužan):

- Da prilikom preuzimanja robe ustanovi njegovu kompletnost i fizičku neoštećenost, jer se naknadne reklamacije toga tipa neće uvažiti.
- Da se striktno pridržava Uputstva za upotrebu i održavanje robe i odredbi ove Reklamacione izjave.
- Da obezbedi odgovarajuće ambijentalne uslove i strujno napajanje u skladu sa specifikacijom proizvođača.
- Da robu poveri na upotrebu licima obučanim za korišćenje iste i da se pre prve upotrebe robe upozna sa uslovima rada, uslovima ove Reklamacione izjave, Ugovorne izjave, kao i tehničkom dokumentacijom.
- Da prilikom reklamacije robe obavezno priloži: originalni fiskalni račun i originalnu overenu reklamacionu izjavu. Svi navedeni dokumenti moraju biti popunjeni i propisno overeni.
- U slučaju zamene robe ili povraćaja plaćenog iznosa, Potrošač je dužan da dostavi kompletnu originalnu ambalažu, prateće originalne dodatke i originalnu dokumentaciju. U slučaju da nešto od navedenog nedostaje, u slučaju zamene robe, zadržaće se nedostajući deo iz kompleta nove robe.
- U slučaju neopravdane reklamacije, potrošač snosi sve eventualne troškove po važećem cenovniku servisa proizvođača.

Odgovornosti za saobraznost i Saobraznosti ne podležu kvarovi nastali zbog:

- Neadekvatne instalacije, nestručnog rukovanja ili neadekvatnog održavanja.
- Ukoliko instalaciju opreme izvrši stručno lice koje nije na spisku ovlašćenih servisera, isti je dužan da odgovori na reklamaciju izlaskom na teren i proverom sistema
- Mehaničkog, hemijskog ili bilo kakvog drugog oštećenja nastalog nakon kupovine robe.
- Varijacija u naponu električne mreže, udara groma i pratećih pojava, više sile, elementarnih nepogoda i prirodnih događaja.
- Korišćenja software-a, drugih priključnih proizvoda, delova ili potrošnog materijala koji nisu saglasni specifikaciji proizvođača.
- Radnji potrošača ili trećih lica, popravki ili prepravki robe od strane neovlašćenih lica, upotrebom neodgovarajuće dodatne energije ili opreme ili posledica ovih radnji.
- Preteranim radnim opterećenjem robe, korišćenja robe izvan granica naznačenih u uputstvu, izvan parametara radnog režima, parametara okruženja i radnih opterećenja preporučenih od strane proizvođača.
- Uticaja: vlage, vode, toplote, vibracija, prašine, ekstremnih uslova spoljne sredine i slično.
- Trošenja delova robe koji su po svojoj prirodi takvi da se upotrebom troše kao što su: toneri, ink kertridži, glave ink jet štampača, valjci za povlačenje, mehanizam za transport papira, baterije i sve ostalo što proizvođač definiše kao potrošni materijal

Gubitak prava potrošača nastaje:

- Ukoliko se utvrdi da je na reklamiranoj robi vršena neovlašćena servisna intervencija.
- Nestručnim i nesavesnim korišćenjem robe.
- Ukoliko se Potrošač ne pridržava obaveza definisanih u poglavlju Obaveze potrošača.

Napomene:

Kupac robe koji se ne smatra potrošačem u smislu Zakona o zaštiti potrošača ima pravo na saobraznost robe i sva druga prava u skladu sa ugovorom zaključenim sa prodavcem takve robe i odredbama ove Reklamacione izjave, ukoliko ista nisu u suprotnosti sa pomenutim ugovorom o prodaji te robe. Ukoliko drugačije nije definisano ugovorom, Kupac robe koji se ne smatra potrošačem u smislu Zakona o zaštiti potrošača, ima pravo na rok za saobraznost uređaja u trajanju od jedne godine od dana prelaska rizika na kupca.

Usluge na terenu i održavanje koje nisu obuhvaćeni Reklamacionom izjavom naplaćuju se prema važećem cenovniku servisera.

- Dobijanjem ove Reklamacione izjave, smatra se da je potrošač upoznat i saglasan sa svime što u njoj piše.
- Za sve sporove vezane za ovu Reklamacionu izjavu biće nadležan sud u Beogradu.

PODACI O MONTAŽI KLIMA UREĐAJA

Montažer	Datum montaže	Pečat montažera	Potpis montažera

PODACI O SERVISIRANJU KLIMA UREĐAJA

Servis	Datum servisiranja	Opis usluga	Potpis servisera

PODACI O SERVISIRANJU KLIMA UREĐAJA

Servis	Datum servisiranja	Opis usluga	Potpis servisera

PODACI O SERVISIRANJU KLIMA UREĐAJA

Servis	Datum servisiranja	Opis usluga	Potpis servisera

PODACI O SERVISIRANJU KLIMA UREĐAJA

Servis	Datum servisiranja	Opis usluga	Potpis servisera

- Aleksinac**, TR SKY, Knjaza Miloša 86/4, 018/805-577; 065/4029366; 065/5377766, sky_aleksinac@yahoo.com
- Aleksinac**, FRIGOTERMIKA, Maksima Gorkog bb, 018/803-579; 060/150-43-63, frigotermikaaleksinac@gmail.com
- Arandelovac**, MB ELEKTRONIC, Kralja Petra I bb, 034/701-235; 062 701 235, office@mebelectronic.rs
- Bač**, Bačka Palanka, Bački Petrovac, KLIMA BUGI-SERVIS, Proleterska 26, 064/61-54-750, bsa@hallsys.net
- Bačka Palanka**, BAP ELEKTRO, Branka Radičevića 27, 021/754-093;063/580-905, bapel@eunet.rs
- Bela Crkva**, MOBIL & PRO, I Oktobra 67, 013/853-999 ; 066/013717; 062/283 393, office@mobilpro.rs
- Bela Crkva**, MIG COMPUTERS, I Oktobra 58, 013/852-501; 063/1094-944, igor@migcomputers.rs
- Beograd**, ACRO KLIMA, Lole Ribar br 2, 011/257-8281; 064/157-9201, acroklimadoo@gmail.com
- Beograd**, ASN KLIMATERMIK, Ul Ruža 17 dz Kumodraž, 060 47 47 044, nebara2410@gmail.com
- Beograd**, SZTR FRIGO KLIMA, Petra Konjovića br 12V, lokal30, 011/351-1590; 064/642-4080; 011/751-0274; 064/642-4082, frigoklima@sbb.rs
- Beograd**, SANTERMO, Triše Kaclerovića 27z, 011/388208; 064/17-07-398; 065/8214-016, janicijevicboban@gmail.com
- Beograd-Borča**, ALSTEDO, Put za Ovču 20G, 011/3329719; 063/7739041, dobrass@mts.rs
- Beograd**, ART ELECTRONIC, 7. jula, Leštane, 063 235-111; 063 356 715, darkotakov@gmail.com
- Beograd-Zemun Polje**, DELTA ELECTRONIC, Vojlovićka br 2, 011/405-0575; 011/409-4481; 064/125-5442, delta.electronic.service@gmail.com
- Beograd**, DELTA FRIGOMATIC, Prvi maj 77, 011/8075-096; 064/115-3232, deltafrigomatic@gmail.com
- Beograd**, DAK Electronic, Zrenjaninski put 5a, 060/32-95-085, office@dak.rs
- Beograd**, EXTERMO COOL, Alekse Nenadovića 10, 011/244-2400; 063/258-740, extermocool@gmail.com
- Beograd**, FRIGO ADV D.O.O, Il Save Kovačevića 29/1, 011/3318-221; 060/500 60 76; 063/225 876; 060/500 60 74, petar@frigoad.rs
- Beograd**, FRIGO ELEKTRO, Plitvička 16/2, 064/1342-134; 065/2087-010, milovanklima@gmail.com
- Beograd**, FRIGO GLOBAL, Džona Kenedija 17/6, 064/9645505; 060/3696940, frigogloballbgd@gmail.com
- Beograd**, FRIGOMANEX, Stevana Opačića br 10-1b, 011 7511536, 066 5511536, frigomanex@gmail.com
- Beograd-Cukarica**, FRIGO MAKŠ, Bore Radojevića br 24, 011/2573175; 064/1101900; 062/1101900, frigomaks@gmail.com
- Beograd**, FRIGO OPREMA, , 066 555 9 555, frigooprema1@gmail.com
- Beograd**, FRIZ SERVIS, Marka Oreškovića 21, 011/242-2932; 065/9872891; 063/222-470, beli@sbb.rs
- Beograd**, HOME COOL SYSTEM, Ustanička 204 A, 011/630-11-70; 061/685-4120, homecoolssystem@hotmail.com
- Beograd**, IMPERIUM KLIME, , 062/1066025 ; 061/6460663, imperiumklime@gmail.com
- Beograd**, IGLOOCOOL, Hopovska 40, Borča, 064/0751600, igloocooling@yahoo.com
- Beograd**, INPULS TIM, Vinogradi 13, 011/258-9058; 064/11-02-730, bobiliev@yahoo.com
- Beograd**, BraMat BG, Jovana Avakumovića 4, 011 770 44 96 ; 060 614 45 93, bracakale@gmail.com
- Beograd**, KLIMA MONT PROFESIONAL, Tina Ujevića 4, 064/ 5 700 200, dejanklima71@gmail.com
- Beograd -Rakovica**, MAX KLIMA011 PR Branislav Nikolic, 2. septembra br. 34, 063/819-26-65, banecarp@yahoo.com, info@teletronic.rs
- Beograd**, MD TECHNICS doo, Kapetana Miloša Žunjića 34A, 063/173-2273, mdtechnics@beotel.net
- Beograd**, OZIRIS, Kraljice Natalije br 78, 011/361-2377; 063 228044, oziris@beotel.rs
- Beograd**, OZIRIS ELEKTRONIK, Bul. oslobođenja 18b, 063 8035770, oziris@beotel.rs
- Beograd**, PLAY PLUS, Sarajevska 25, 011/3628270; 0637725105, playplus@sbb.rs
- Beograd**, VAT servis, Radnička 52, 011/252-0090; 011/252-0093; 063/300-153; 063/300-154, info@vat.rs
- Beograd-Zemun Polje**, SBT ŠINKO, Pinkijeva 1a, 011/2615-619; 063/8475-026, sinkod@ikomline.net
- Beograd-Zemun**, SERVIS AS, Tošin bunar 1, 061/2346000; 061/306000, servisastb1@gmail.com
- Beograd**, TFT TERMO-FRIGO-TEHNIKA, Prolećna 16, 065/333-20-65 ; 011/3972-848, tfttermofrigotehnika@gmail.com

- Beograd**, TIM TEHNO SERVIS, Mikenska 20 A, Zvezdara, 062/1901 007, 011/347 85 75, tim.tehnoservis@gmail.com
- Beočin**, SOFTEL, Dositej Obradovića 15, 021/872-858; 063/527-174, softelservis@gmail.com
- Bečež**, AS IMPEX, Zmaj Jovina 77, 063/110-4108, preradovics@stcable.net
- Bečež**, G2 SERVIS, Zmaj Jovina 131, 021/6910-505; 063/8363-776, g2servis@verat.net
- Bečež**, EL-BO SERVIS, Miloša Crnjanskog 2A, 063/8625904 č 063/8925295, elesinzoltan@gmail.com
- Bečež - Novi Bečež - Ada - Temerin - Srbobran**, POLARCOOL, Udarnička 53, 063/8260854, ervinbocor@gmail.com
- Bor**, SERVIS TERZIĆ, Njegoševa 46, 030/423-360; 063/1179031, dejan.terzic@mts.rs
- Crvenka**, CRVENKA NET U.S.O., Petra Drapšina 7, 025/730-288; 731-167; 069/731-167, aleksandar@crvenka.net
- Čačak**, ELEKTROLINK D.O.O, Slavka Krupeža 6, 032/345-100; 064/8403-569, linknet032@beotel.net
- Čačak**, SZR ELEKTRO SAVIC, Rigadjje BB, 032/5589-365; 064/840-3248, servis@elektrosavic.co.rs
- Čačak**, USPON doo, Gradsko šetaliste 57, 032/340410; 064/8601509, office@upon.rs
- Čačak**, CMC ELEKTRO, KONJEVICI 32103, 063 813 84 85, cmcelektro@yahoo.com
- Čuprija**, EUROMONT, Jugoslovenska 16, 035/8477-909; 063/667-252, serviseuromont@gmail.com
- Čuprija**, Despotovac, Jagodina, Paraćin, Rekovac, Aca servis, Mijatovac b.b. 35236 Mijatovac, 063/707 84 85, servisaca1@gmail.com
- Deliblato**, ELEKTRO FRIGO BANE, Deliblato, 064/4324974, andrejic.branislav@gmail.com
- Jagodina**, EKO-LED PLUS, Kneza Miloša 139, 035/250-156; 063/646-263, ekoled@yahoo.com
- Jagodina**, FM ELEKTRO SG doo, Kneza Lazara L1, lok. 7, 064/361-28-16; 064/158-10-86, fmelektrojagodina@gmail.com
- Kikinda**, XEON, Svetosavska 68, 0230/25-766, karic@Xeon.rs
- Kikinda**, BUS COMPUTERS, Nemanjina 36, 0230/402740, info@bus.co.rs
- Kikinda**, Frigo-Termo Max, Rade Trnica 116, 0605507056, frigotermomax@yahoo.com
- Kovin**, FRIGO TERM S plus, JNA 116, 063/302-657, frigotermkovin@gmail.com
- Kragujevac**, FOKUS, Ljubiše Bogdanovića 14, 034/314-400; 323-949, fokuskg@sbb.rs
- Kragujevac**, SZR SERVIS COOL, Kneza Mihaila 52/A, 034/362-942; 063/813-6351, serviscoolkg@gmail.com
- Kragujevac**, EXCLUSIVJE JELENA, Kneza Mihaila 89, 034/360630; 034/331639; 066/6-360630, v1111@mts.rs
- Kraljevo**, FRIGOKLIMA TOMICA, Majevička br 7, 064/0079797, tomicaklima@gmail.com
- Kraljevo**, ZTUR BOČO, Nušićeva 2/s, 036/355-005; 064/18-13-999, bocotr@tron.rs
- Kraljevo**, FRIGOSISTEM SEKULIC, Đure Dukića 50N, 064/5664356, frigosistemsekulic@gmail.com
- Kruševac**, ELGOR, Miše Mitrovića 105, 037/456-149; 063/822 5 033, gorelektro@gmail.com
- Kruševac**, FRIGO OPREMA, Cara Lazara 382, 037/456 456; 064/111 3 111, frigooprema@gmail.com
- Kruševac**, ZIS INVEST, Mihajla Živića 2, 037/886-324; 063/188-63-24, zis.invest@gmail.com
- Kula**, ELTEK PLUS DOO, M. Tita 266C, 025/721-480; 062/799 -753, elteknet@gmail.com
- Kula**, PC+ Kula, Maršala Tita 266a, 025/721-135; 065/200-41-16, kulapcplus@sezampro.rs
- Leskovac**, Katalog d.o.o., Stepe Stepanovića 3, 016 213 312, servis@ka.rs slavljub@ka.rs
- Leskovac**, SERVIS EL, Đure Đakovića 59, 016281736; 016280851; 064/174-95-09, elservis016@gmail.com
- Ljig**, CENTAR, Kolubarska 1, 014/3443953; 063/208278, centar@ljig.net
- Mijatovac**, Aca servis, Mijatovac BB, 063 707 84 85, servisaca1@gmail.com
- Mladenovac**, ON-LINE, Milutina Milanковиća 14, 011/6234813; 065/8220411, servis@on-line.co.rs
- Negotin**, PREDIĆ PROMET, 12. septembra br 14, 019/544-969; 063/546-969, exshopng@sezampro.rs
- Niš**, FRIGO ANJA, Bubanjska 16, 018/280-169; 064/152-26-27, frigo.anja.shop@gmail.com
- Niš**, COMPUTER WEBSHOP, Obrenovićeveva 84, 018/250021; 069/1350033, servis@computers.rs
- Niš**, TOTAL KLIMA, Francuska 6/5, 018/531853; 063/467128; 065/2467128, totalni@yahoo.co.in
- Niš**, MD TRADE, Žarka Đurica 12A, 018/224114; 063/7252085, mdtrade@eunet.rs

- Nis/Jelasnica**, Frigo Pingvin, Cvijicevo soiklace 8, 064 22 55 710, goran.krle@gmail.com
- Nova Pazova**, ELEKTROSERVIS STANKOVIĆ, Vuka Karadžića 98, 022/329286; 065/3319577, elektroservisstankovic@gmail.com
- Novi Sad**, LEXXON, Željčeva br. 28, 021/472 10 60; 063/502 785, lexxon@gmail.com
- Novi Sad**, SILER, Stanoja Glavaša 114, 021/503-218; 065/2505-700, ivansiler86@gmail.com
- Novi Sad**, BLUE ROSE, Rumenički put 87, 021/827-106; 063/503-180, bluerosekisa@gmail.com
- Obrenovac**, Pavlovica kraj 7, 060/344 26 30; 064/1752556, servis@frigotehnika.rs
- Obrenovac**, MICROHARD, Milosa Obrenovića 140, 011/4124-123; 063/308-114, microhard@mts.rs
- Odžaci-Ratkovo**, FRIGO MIKOVIĆ, Ratka Pavlovića 37, 063/841-8229, frigomika@gmail.com
- Pančevo**, RATKOVIĆ, Semberijska 14, 013/370-101; 063/472-524, ratkovicmrm@gmail.com
- Paraćin**, ZTR, SERVIS EUROKLIMA, Vojvode Mišića 30/5, 035/570-550; 062-570-550, euroklima@ptt.rs
- Pirot**, EKO-MRAZ, Dragoljuba Milenkovića 28, 010/311-141; 063/822-0748, ekomraz@medianis.net
- Pirot**, PARGA, Trg Republike 146, 010/3227725, pargatrgovina@gmail.com
- Požarevac**, AGATEL, Nemanjina br 11, 012/541-175; 060/641-0775, agatel@ptt.rs
- Požarevac**, ZENER, Mišarska 5, 012/550-536; 065/2550536; 066/5550536, zenerservis@gmail.com
- Požarevac**, ELEF, Vojvode Milenka 15, 012/550053; 063/241839; 061/1167783, elef.pozarevac@yahoo.com
- Požarevac**, PD" GSM&PC SHOP", Trg oslobođenja 3, 064 825 0028, gsm.belatehnika@gmail.com
- Prokuplje**, SOLON, Ratka Pavlovića 195, 027/325-466; 063/803-3547, solonpk@mts.rs
- Ražanj**, FRIGOTERMIKA, Maksima Gorkog bb, 018/803-579; 060/150-43-63, frigoterrikaaleksinac@gmail.com
- Ruma**, SBT RASA, Vladimira Nazora 4, 060/471-3120, sbt.rasa@gmail.com
- Sefkerin**, Frigomanex, JNA 7, 0117511536; 0665511536, frigomanex@gmail.com
- Smederevo**, ALFA FRIGO, Kolarska 159, 026/660-493; 026/660-501, alfracosd@sezampro.rs
- Smederevo**, SATURNUS, Karadorđeva 12/136, 026/4616-785; 063/231-631, saturnusd@yahoo.com
- Smederevo**, ELEKTRO DIPOL, Oslobođenja br 66, 064/ 367-6765; 066/231-035, elektro.dipols@gmail.com
- Smederevska Palanka**, ELTOSAN, Branka Radičevića bb, 026/4150000 063/271626, dejan@eltosan.rs
- Sokobanja**, FRIGOTERMIKA, Maksima Gorkog bb, 018/803-579; 060/150-43-63, frigoterrikaaleksinac@gmail.com
- Srbobran**, ELEKTROSERVIS PEDA, Miladina Jocića 18, 021/732-162; 063/544-822, predrag_jacic@mts.rs
- Sremska Mitrovica**, DELTA PLUS, Fruskogorska 25, 022-682 099; 022/617 890; 064-123 76 70, delltaplus@gmail.com
- Sremska Mitrovica**, DMG-TIM, Marka Pericina 3/7, 060/070-9464; 065/870-9465; 064/870-9111, dmgtim@gmail.com
- Stara Pazova**, ETERM-MR, Janka Čajaka 20, 022/312-293; 062/592-181, eterm.ratkovic@yahoo.com
- Subotica**, MEGA ELEKTRO, Stipe Grgića 75, 024/536-514; 063/504-537, megaelektroservis@gmail.com
- Subotica**, SZR ERA, Jovana Mikića 150, 024/532-916; 063/863-1576, era@tippnet.rs
- Subotica**, SU EKONOMIK, Braće Radić 89, 063/10-567-88, suekonomik.servis@gmail.com
- Subotica**, NM INŽENJERING, Španskih boraca 95, 069/2394718, nmminzenjering.su@yahoo.com
- Subotica**, s.z.r. - Kajdocsi, Timočka 22, servis@kajdocsi.co.rs, 024/576-433
- Svilajnac**, ZTR DUTA, Dimitrija Katica bb, 035/312614; 035/311720; 035/312496; 063/607023, ddi@ptt.rs
- Šabac**, AKSEL, Vladike Joanikija Neškovića 1, 015/30 44 45; 063/326-303, aksel015@gmail.com
- Šabac**, CENTRAL SERVIS, P. Smiljanića 52, 015/319530; 015/319533; 063/346222, servis@c-electronic.com
- Šabac**, Servis Mihajlović 015, Prote Smiljanića 2, 064 4088015, servismijailovic@gmail.com
- Šabac**, ZTR OBRADOVIĆ, Kralja Milana 47a, 015/344-997; 015/354-797; 063-238-785, overa@ptt.rs
- Šid**, FRIGOMONT, Vojvodanska 104 c, 022/731-634; 063/81-86-751, frigomonts@mts.rs
- Temerin**, RT-Sistemi, Rakoci Ferenc 203, 021 384 4796; 060 085 9500, milos.rajkov@rtsistemi.rs
- Trstenik**, SZR "FRIGO SERVIS", Odžaci 37240, 037 713242; 069 610803; 064 1816341, szrfrigoservis@hotmail.com

Valjevo, FRIGOTEHNIKA, Jakova Nenadovića 70, 014/237-264; 014/247-684; 063/80-92-899, frigotehnika.va@beotel.net

Valjevo, Unikom-Unisat, Uzun Mirkova 55, 064/23 56 777, dusko.unikom.valjevo@gmail.com

Veliko Gradište, SERVIS GIGA, Boška Vrebalova 5b, 063/311 402, servisgigavg@gmail.com

Velika Plana, TEHNOSERVIS, Nikole Pašića bb, 062/261622; 062/261628, dejan@tehnoservis.rs

Vranje, BETA COMPUTERS, Đure Jakšića 19, 017/400106; 064/8238337, betanabavka@gmail.com

Vršac, BEOSERVIS, Svetozara Miletića 84, 013/2824-136; 064/540-3280, nedic.s@sbb.rs

Vršac, ELEKTROSERVIS FLESH, Banatska 50, 063/302-741; 013/805-315, flesh@sbb.rs

Vučje, FRIGO SISTEM, JNA 38, 016/3427-382; 063/7 603 509, draganfrigosistem@yahoo.com

Zaječar, SERVIS VITA OBOD, Kursulina 20, 019/463-047; 063/485875, vitaobod@gmail.com

Žitorađa, TPZR Majstor u Kuci, Toplički heroji 45, 027/8361068 065/8361068, prodaja.majstor@gmail.com

Zrenjanin, IMPERIUM KLIME, , 062/1066025; 061/6460663, imperiumklime@gmail.com

Zrenjanin, KLIMA CENTAR ZRENJANIN, Dr Kornela Radulovića 22, 023/511494; 060/511-4949, m.zdravko@gmail.com

Zrenjanin, SERVIS MIJATOVIĆ, Žarka Zrenjanina 43, 023/536-331; 063/583-561, duskomijatoviczr@gmail.com

Zrenjanin, ART COOL, Ivana Acina 35, 023/530-877; 063 7763259, artcool@sbb.rs



www.tesla.info