

Mosógép

Használati útmutató

WW9*T4*****(*)/WW8*T4*****(*)/WW7*T4*****(*)

SAMSUNG



Tartalom

Biztonsági tudnivalók	4
Amit a biztonsági előírásokról tudnia kell	4
Fontos biztonsági jelzések	4
Fontos biztonsági óvintézkedések	5
Az üzembe helyezéssel kapcsolatos fontos figyelmeztetések	6
Az üzembe helyezésre vonatkozó figyelmeztetések	8
A használatra vonatkozó fontos figyelmeztetések	8
A használatra vonatkozó figyelmeztetések	9
A tisztításra vonatkozó fontos figyelmeztetések	12
A WEEE-jelzéssel kapcsolatos utasítások	13
Ecodesign	13
Üzembe helyezés	14
A csomag tartalma	14
Üzembe helyezés követelményei	16
Üzembe helyezés lépésről lépésre	18
Kezdés előtt	28
Kezdeti beállítások	28
Mosási útmutató	28
Mosószerre vonatkozó ajánlás	32
A mosószer-adagoló rekeszre vonatkozó utasítások	33
Műveletek	36
Kezelőpanel	36
Az indítás egyszerű lépései	38
Programok áttekintése	39
Speciális funkciók	42
Beállítások	43
Karbantartás	44
Dobtisztítás	44
Smart Check 	45
Biztonsági leeresztés	46
Tisztítás	47
Helyreállítás fagyás esetén	51
Karbantartás hosszabb ideig tartó inaktivitás esetére	51



Hibaelhárítás	52
Ellenőrzési pontok	52
Információkódok	56
Műszaki jellemzők	59
Anyagkezelési táblázat	59
Környezetvédelem	61
Pótalkatrész-garancia	61
Műszaki adatlap	61
EPREL-információk	64
Tájékoztató jellegű információk (az (EU) 2019/2023 sz. rendelet szerint)	64



Biztonsági tudnivalók

Gratulálunk az új Samsung mosógépéhez! A használati útmutató fontos tudnivalókat tartalmaz új készülékének üzembe helyezésével, használatával és karbantartásával kapcsolatban. Kérjük, figyelmesen olvassa el az útmutatót, hogy teljes mértékben kihasználhassa a mosógép számos előnyét és funkcióját.

Amit a biztonsági előírásokról tudnia kell

Olvassa el alaposan az útmutatót, hogy megismerje az új készülék széles körű funkcióinak biztonságos és hatékony kezelését. Tartsa az útmutatót a készülék közelében olyan helyen, hogy bármikor fellapozhassa, ha szükséges. A készüléket csak rendeltetésszerűen, a jelen útmutatóban leírt módon használja.

Az útmutatóban olvasható Figyelmeztetések és Biztonsági utasítások nem térnek ki minden lehetséges helyzetre. A mosógép beüzemelése, karbantartása és működtetése során a felhasználó felelőssége, hogy észszerűen, elővigyázatosan és megfontoltan járjon el.

Mivel a kezelési utasítások többféle típusra vonatkoznak, előfordulhat, hogy az Ön mosógépe kis mértékben eltér az útmutatóban bemutatott típustól, és lehetséges, hogy nem érvényes az összes figyelmeztető jelzés. Ha kérdése vagy panasa van, forduljon a legközelebbi szervizközponthoz, vagy kérjen segítséget és tájékoztatást online, a www.samsung.com oldalon.

Fontos biztonsági jelzések

A használati útmutatóban található ikonok és jelzések jelentése:

FIGYELMEZTETÉS

Veszélyes vagy nem biztonságos üzemeltetés, amely **súlyos személyi sérülést, halált és/vagy vagyoni kárt okozhat.**

VIGYÁZAT

Veszélyes vagy nem biztonságos üzemeltetés, amely **személyi sérülést és/vagy vagyoni kárt okozhat.**

MEGJEGYZÉS

Személyi sérülés, illetve vagyoni kár fennállásának veszélyére figyelmeztet.

Ezek a figyelmeztető jelzések a személyi sérülések elkerülése érdekében szerepelnek az útmutatóban.

Pontosan kövesse az ezekben leírtakat.

Miután elolvasta ezt az útmutatót, tartsa biztonságos helyen, hogy mindig kéznél legyen, ha szükség van rá.

A berendezés használata előtt olvassa el az összes utasítást.

Az elektromossággal működő, mozgó alkatrészeket tartalmazó berendezések mindegyikénél fennáll a sérülés veszélye. A berendezés biztonságos működtetéséhez ismerje meg a berendezés működését, és használata során kellő óvatossággal járjon el.





Fontos biztonsági óvintézkedések

FIGYELMEZTETÉS

A berendezés használata közben előforduló tűzveszély, áramütés vagy egyéb személyi sérülés elkerülése érdekében tartsa be az alapvető óvintézkedéseket, többek között az alábbiakat:

1. A berendezést nem üzemeltetheti olyan személy (beleértve a gyermekeket is), aki korlátozott testi, érzékszervi vagy mentális képességekkel rendelkezik, vagy aki nem rendelkezik a megfelelő tapasztalattal és jártassággal, kivéve, ha a biztonságáért felelős személy biztosítja számára a felügyeletet és elmagyarázza neki a berendezés használatát.
2. **Európában történő használat esetén:** A berendezést 8 év feletti gyermekek és korlátozott testi, érzékszervi vagy mentális képességekkel rendelkező, illetve a megfelelő tapasztalattal és jártassággal nem rendelkező személyek csak akkor használhatják, ha a biztonságukért felelős személy biztosítja számukra a felügyeletet, vagy elmagyarázza nekik a berendezés biztonságos használatát és a használat lehetséges veszélyeit. Gyermekek nem játszhatnak a berendezéssel. A berendezés tisztítását és felhasználói karbantartását gyermekek csak felügyelettel végezhetik.
3. Ügyeljen rá, hogy gyermekek ne játszassanak a berendezéssel.
4. Ha a berendezés tápkábele sérült, azt a veszély megelőzése érdekében a gyártóval, a gyártó szervizképviselével vagy hasonlóan képzett személlyel kell kicseréltetni.
5. A készülékhez tartozó új tömlőkészletet kell használni, a régi tömlőkészletet tilos újra felhasználni.



Biztonsági tudnivalók

6. Ha a készülék szellőzőnyílása az alján található, vigyázzon, hogy szőnyeg ne fedje el a nyílást.
7. **Európában történő használat esetén:** A 3 éven aluli gyermekeket tartsa távol a berendezéstől, vagy biztosítson számukra állandó felügyeletet.
8. **VIGYÁZAT:** A termikus megszakító gondatlan újraindításából adódó veszélyek elkerülése érdekében ez a berendezés nem csatlakoztatható külső kapcsoló eszközhöz (pl. időzítő) vagy olyan áramkörhöz, amelyet a segédprogram rendszeresen ki- és bekapcsol.
9. A berendezés kizárólag háztartási célra használható, továbbá nem használható az alábbi környezetekben:
 - üzletek, irodák és egyéb munkakörnyezetek személyzeti konyhahelyiségeiben;
 - vidéki házakban;
 - vendégek által szállodákban, motelokban és egyéb lakókörnyezetekben;
 - panzió jellegű környezetekben;
 - lakóépületek közösségi használatra szánt helyiségeiben és mosodákban.

Az üzembe helyezéssel kapcsolatos fontos figyelmeztetések

FIGYELMEZTETÉS

A berendezés üzembe helyezését csak képzett szakember vagy szervizvállalat végezheti.

- Ellenkező esetben fennáll az áramütés, tűz, robbanás, készülékhiba vagy személyi sérülés veszélye.

A készülék nehéz, ezért óvatosan emelje.

Csatlakoztassa szilárdan a tápkábel a helyi elektromos előírásoknak megfelelő fali aljzathoz. Csak ehhez a készülékhez használja az aljzatot, és ne használjon hosszabbító kábelt.

- A fali aljzat más berendezéssel való megosztása elosztó vagy hosszabbító használatával áramütést vagy tüzet okozhat.

- Ellenőrizze, hogy a tápfeszültség, a frekvencia és az áramerősség megfelel-e a termék műszaki leírásában foglaltaknak. Ennek elmulasztása áramütést vagy tüzet okozhat.

Egy száraz törlőkendővel rendszeresen távolítson el minden idegen anyagot, pl. port vagy vizet a csatlakozódugasz érintkezőiről.

- Húzza ki a csatlakozódugaszt, és egy száraz törlőkendővel tisztítsa meg.
- Ennek elmulasztása áramütést vagy tüzet okozhat.

A dugaszt úgy csatlakoztassa a falı aljzathoz, hogy a vezeték a padló felé lépjen ki belőle.

- Ha fordítva dugja be a csatlakozódugaszt az aljzatba, megsérülhetnek az elektromos vezetékek a kábelben, ami áramütéshez vagy tűzhez vezethet.

Tartson távol minden csomagolóanyagot a gyermekektől, mivel azok veszélyesek lehetnek.

- Ha a gyermekek zacskót húznak a fejükre, megfulladhatnak.

A készülék vagy a tápkábel meghibásodása esetén forduljon a legközelebbi szervizközpontoz.

A berendezést megfelelően földelni kell.

Ne földelje a berendezést gázcsőhöz, műanyag vízcsőhöz vagy telefonvonalhoz.

- Ez áramütéshez, tűzhez, robbanáshoz vagy a készülék meghibásodásához vezethet.
- Soha ne csatlakoztassa a tápkábelt olyan aljzathoz, amely nincs megfelelően földelve, és győződjön meg arról, hogy az megfelel-e a helyi és nemzetközi szabályoknak.

Ne helyezze üzembe a készüléket fűtőberendezés vagy gyúlékony anyag közelében.

Ne helyezze üzembe a készüléket nedves, olajos vagy poros helyen, valamint közvetlen napsugárzásnak vagy víznek (esőnek) kitett helyen.

Ne helyezze üzembe a készüléket alacsony hőmérsékletnek kitett helyen.

- A fagy a csövek repedéséhez vezethet.

Ne helyezze üzembe a készüléket olyan helyen, ahol gázszivárgás léphet fel.

- Ez áramütést vagy tüzet okozhat.

Ne használjon elektromos transzformátort.

- Ez áramütést vagy tüzet okozhat.

Ne használjon sérült csatlakozódugaszt, sérült tápkábelt vagy laza falı aljzatot.

- Ez áramütést vagy tüzet okozhat.

Ne húzza, és ne hajlítsa meg túlságosan a tápkábelt.

Ne csavarja meg a tápkábelt, és ne kössön rá csomót.

Ne akassza a tápkábelt fémtárgyra, ne tegyen súlyos tárgyat a tápkábelre, ne szorítsa be a tápkábelt különböző tárgyak közé és ne nyomja be a tápkábelt a berendezés mögé.

- Ez áramütést vagy tüzet okozhat.

A tápkábelt soha ne a vezetéknél fogva húzza ki a falı aljzattól,

- hanem a csatlakozódugasznál fogva.
- Ennek elmulasztása áramütést vagy tüzet okozhat.



Biztonsági tudnivalók

A berendezést úgy kell elhelyezni, hogy a vízcsapok, a vízelvezető csövek és a tápcsatlakozó könnyen hozzáférhetőek legyenek.

A jótállás elvesztéséhez, valamint a szavatosság és a termékfelelősség megszűnéséhez vezethet ha készülékét nem hivatalos Samsung Márkaszervizben javíttatja. A Samsung nem tehető felelőssé semmilyen, a termékben keletkező kárért, személyi sérülésért, sem egyéb a termékbiztonság körébe eső eseményért, amely szakszerűtlen, vagy a Samsung utasításainak nem megfelelő javítás eredményeképpen következik be.

Az üzembe helyezésre vonatkozó figyelmeztetések

VIGYÁZAT

A készüléket úgy kell elhelyezni, hogy a hálózati csatlakozódugó könnyen hozzáférhető legyen.

- Ennek elmulasztása a szigetelés meghibásodása révén áramütéshez vagy tűzhöz vezethet.

Csak egyenes felületű és megfelelő keménységű padlón helyezze el a készüléket, amely képes a súlyát megtartani.

- Ennek elmulasztása a készülék rendellenes rezgéséhez, elmozdulásához, zörgéséhez vagy meghibásodásához vezethet.

A használatra vonatkozó fontos figyelmeztetések

FIGYELMEZTETÉS

Ha a készüléket elárasztja a víz, azonnal szüntesse meg a víz- és áramellátást, és forduljon a legközelebbi szervizközponthoz.

- Ne érjen nedves kézzel a csatlakozódugaszhoz.
- Ennek figyelmen kívül hagyása áramütést okozhat.

Ha a készülékből furcsa hang hallható, égett szag érezhető vagy füst száll fel, azonnal húzza ki a tápkábelt, és lépjen kapcsolatba a legközelebbi szervizközponttal.

- Ennek elmulasztása áramütést vagy tüzet okozhat.

Gázszivárgás esetén (pl. PB-gáz, LP-gáz stb.) azonnal szellőztessen ki, anélkül, hogy a tápcsatlakozóhoz érne. Ne érjen hozzá a készülékhez vagy a tápvezetékhez.

- Ne használjon ventilátort.
- A szikrák robbanást vagy tüzet okozhatnak.

Távolítsa el a mosógép ajtófogantyúját, mielőtt leselejtezi a készüléket.

- Ha gyermekek bent rekednek a készülékben, megfulladhatnak.

Használat előtt mindig távolítsa el a csomagolást (szivacs, polisztirolhab) a mosógép aljáról.

Ne mosson a készülékkel petróleummal, kerozinnal, benzinnel, hígítóval, alkohollal, illetve egyéb gyúlékony vagy robbanásveszélyes anyaggal szennyezett ruhadarabokat.

- Ez áramütést, tüzet vagy robbanást okozhat.

Ne nyissa ki erővel a mosógép ajtaját működés (magas hőmérsékletű mosás/szárítás/centrifugálás) közben.

- A mosógépből kifolyó víz égési sérüléseket okozhat vagy csúszóssá teheti a padlót. Ez sérülést okozhat.



- Az ajtó erővel történő kinyitása károsíthatja a készüléket, illetve sérülést okozhat.

Ne érjen nedves kézzel a csatlakozódugaszhoz.

- Ez áramütést okozhat.

Működés közben ne kapcsolja ki úgy a készüléket, hogy kihúzza a tápkábelt.

- A tápkábel újbóli csatlakoztatása a fali aljzathoz szikrát idézhet elő, és áramütést vagy tüzet okozhat.

Ne hagyja, hogy a gyermekek bemásszanak a készülék belsejébe vagy felmásszanak a készülék tetejére.

- Ez áramütést, égési vagy egyéb sérülést okozhat.

Működés közben ne nyúljon a mosógép alá a kezével vagy fémtárggyal.

- Ez sérülést okozhat.

Ne húzza ki a csatlakozódugaszt a tápvezetéknel fogva. Minden esetben a dugaszt fogja meg, és egyenesen húzza ki az aljzathól.

- A tápkábel sérülése rövidzárlatot, tüzet és/vagy áramütést okozhat.

Ne próbálja önállóan megjavítani, szétszerelni vagy módosítani a készüléket.

- Ne használjon az előírttól eltérő biztosítékot (például réz-, acéldrótot stb.).
- Ha meg kell javítani vagy újra üzembe kell helyezni a készüléket, forduljon a legközelebbi szervizközponthoz.
- Ennek elmulasztása áramütéshez, tűzhöz, a készülék meghibásodásához vagy sérüléshez vezethet.

Ha a vízcső lecsúszik a vízcsapról, és elárasztja a készüléket, húzza ki a tápkábelt.

- Ennek elmulasztása áramütést vagy tüzet okozhat.

Ha hosszabb ideig nem használja a készüléket, illetve, ha villámlik vagy mennydörög, húzza ki a tápkábelt.

- Ennek elmulasztása áramütést vagy tüzet okozhat.

Ha idegen anyag kerül a készülék belsejébe, húzza ki a tápkábelt, és vegye fel a kapcsolatot a legközelebbi Samsung szervizközponttal.

- Ez áramütést vagy tüzet okozhat.

Ne hagyja, hogy gyermekek (vagy háziállatok) játsszanak a mosógépen vagy annak belsejében. A mosógép ajtaja belülről nehezen nyitható, és a gyermekek súlyosan megsérülhetnek, ha bennragadnak a mosógép belsejében.

A használatra vonatkozó figyelmeztetések

VIGYÁZAT

Ha a mosógép idegen anyaggal, például mosószerrel, sárral, ételmaradékkal stb. szennyezett, húzza ki a tápkábelt, és tisztítsa ki a mosógépet nedves, puha kendővel.

- Ennek elmulasztása elszíneződéshez, deformálódáshoz, károsodáshoz vagy rozsdásodáshoz vezethet.

Az ajtóüveg erős ütés hatására betörhet. Legyen óvatos a mosógép használata során.

- A törött üveg sérülést okozhat.



Biztonsági tudnivalók

Ha hosszú ideig nem használta a gépet, ha a vízellátásban kimaradást tapasztalt, vagy amikor újra csatlakoztatja a vízellátó tömlőt, lassan nyissa meg a csapot.

- A vízellátó tömlőben vagy a vízcsőben lévő levegő nyomása károsíthatja a készülék alkatrészeit, vagy vízszivárgáshoz vezethet.

Ha a víz leengedésével kapcsolatos hiba lép fel működés közben, ellenőrizze, nincs-e leengedési probléma.

- A leengedési probléma miatt vízzel elárasztott mosógép használata áramütéshez vagy tűzhöz vezethet.

Helyezze a mosnivalót teljesen a mosógép belsejébe, nehogy valamelyik ruhadarab beszoruljon az ajtóba.

- Ha mosnivaló szorul az ajtóba, az a mosnivaló vagy a mosógép károsodásához, illetve vízszivárgáshoz vezethet.

Ha nem használja a mosógépet, zárja el annak vízellátását.

- Ellenőrizze, hogy a vízellátó tömlő csatlakozójának csavarjai megfelelően meg vannak-e húzva.

Ügyeljen rá, hogy a gumitömítésen és az első üvegajtón ne legyen szennyeződés (pl. hulladék, cérna, hajsza stb.).

- Ha idegen anyag szorul az ajtóba, vagy abban az esetben, ha az ajtó nem csukódik be teljesen, szivároghat a víz.

A készülék használata előtt nyissa meg a vízcsapot, és ellenőrizze, hogy a vízellátó tömlő csatlakozója szorosan meg van-e húzva, és nincs-e vízszivárgás.

- Ha a vízellátó tömlő csatlakozójának csavarjai lazák, az vízszivárgáshoz vezethet.

A megvásárolt készüléket kizárólag háztartási használatra tervezték.

A készülék üzleti célokra való használata nem rendeltetészerű használatnak minősül. Ilyen esetben a készülékre nem érvényes a Samsung által biztosított normál garancia, és a Samsung nem vállal felelősséget a nem rendeltetészerű használatból eredő hibás működésre vagy meghibásodásra vonatkozóan.

Ne álljon rá a készülékre, és ne tegyen rá semmit (pl. ruhaneműt, égő gyertyát, égő cigarettát, edényeket, vegyszereket, fémtárgyakat stb.).

- Ez áramütéshez, tűzhöz, a készülék meghibásodásához vagy személyi sérüléshez vezethet.

Ne fújjon illékony anyagot, például rovarirtót a készülék felületére.

- Ez nemcsak az emberekre káros, hanem áramütéshez, tűzhöz, a készülékkel kapcsolatos problémákhoz vagy sérülésekhez is vezethet.

Ne tegyen a mosógép közelébe olyan tárgyat, amely elektromágneses mezőt hoz létre.

- Ez hibás működés következtében sérülést okozhat.

Magas hőmérsékletű mosás és szárítás esetén a leengedett víz forró. Ne érjen ehhez a vízhez.

- Ez égési vagy egyéb sérülést okozhat.

A leeresztés időtartama a vízhőmérséklettől függően változhat. Ha a vízhőmérséklet túl magas, akkor a leeresztési folyamat csak azután indul el, ha a víz lehűlt.

Ne mosson, centrifugáljon vagy szárítson vízálló üléseket, szőnyegeket vagy ruhákat(*), kivéve, ha készüléke rendelkezik ezek mosására alkalmas különleges programmal.



(*): Gyapjú ágynemű, esőponyva, horgásruha, sínadrág, hálósák, guminadrág, tréningruha vagy kerékpár-, motorkerékpár-, gépkocsiponyva stb.

- Ne mosson vastag, merev szőnyeget, még akkor se, ha a géppel mosható jelzés látható azok címkéjén. Ez sérüléshez vagy a mosógép, a falak, a padló vagy a ruha károsodásához vezethet a rendellenes rezgések következtében.
- Ne mosson gumi hátoldalú szőnyeget vagy lábtörlőt. A gumiréteg leválhat és belesüllyedhet a dob belsejébe, ami a készülék, például a leeresztés funkció meghibásodását okozhatja.

Ne működtesse a mosógépet a mosószer-adagoló nélkül.

- Ez a vízszivárgás következtében áramütést vagy sérülést okozhat.

Ne érintse meg a mosódob belsejét szárítás közben vagy közvetlenül azután, mivel az forró.

- Ez égési sérüléseket okozhat.

Mosás és szárítás közben az üvegajtó felforrósodik. Ezért ne érintse meg az üvegajtót.

Azt se engedje, hogy gyermekek játsszanak a mosógép mellett, vagy megérintsék az üvegajtót.

- Ez égési sérüléseket okozhat.

Ne nyúljon bele kézzel a mosószer-adagolóba.

- Ez sérülést okozhat, mivel beszorulhat a keze a mosószer-adagolóba.

Mosópor használata esetén távolítsa el a folyékonymosószer-adagolót (csak bizonyos típusok esetében).

- Ha nem így tesz, víz szivároghat keresztül a mosószer-adagoló elülső részén.

Szennyes ruhán kívül mást ne tegyen a mosógépbe (például cipőt, ételmaradékot, állatot).

- Ez a mosógép károsodásához, illetve a háziállatok sérüléséhez vagy halálához vezethet a rendellenes rezgések következtében.

Ne nyomja a gombokat éles tárgyakkal, például tollal, késsel, körömhegygel stb.

- Ez áramütést vagy sérülést okozhat.

Ne mosson az általában kozmetikai üzletekben kapható vagy masszörök által használt olajjal, krémmel vagy testápolóval szennyezett mosnivalót.

- Ez a gumitömítés deformálódásához és vízszivárgáshoz vezethet.

Ne hagyjon fémtárgyakat (például biztosítótűt és hajcsatot), illetve fehérítőt hosszabb ideig a mosódobban.

- Ez a mosódob rozsdásodásához vezethet.
- Ha a mosódob felületén rozsdajelenség jelenik meg, öntsön (semleges) tisztítószert a felületre, és szivaccsal tisztítsa meg. Soha ne használjon drótkéfé.

Ne használjon közvetlenül vegytisztító szert, és ne mosson, öblítsen vagy centrifugázzon vegytisztító szerrel érintkezésbe került ruhaneműt.

- Ez az olaj oxidációjának hője miatt spontán égéshez vagy gyulladáshoz vezethet.

Ne használjon vízűtő/vízmelegítő készülékekből származó meleg vizet.

- Ez a mosógép meghibásodásához vezethet.

Biztonsági tudnivalók

Ne használjon természetes kézmosószappant a mosógépben.

- Ez a mosógép belsejében megkeményedve és összegyűlve a készülékkel kapcsolatos problémákat okozhat, és elszíneződéshez, rozsdához vagy kellemetlen szaghoz vezethet.

A zoknikat és melltartókat tegye mosóhálóba, és mossa ezeket a többi mosnivalóval együtt.

Ne mosson nagy méretű mosnivalót, például ágyneműt mosóhálóban.

- Ellenkező esetben a rendellenes rezgések sérüléshez vezethetnek.

Ne használjon megkeményedett mosószert.

- Ez a mosógép belsejében összegyűlve vízszivárgáshoz vezethet.

Ürítse ki a mosásra kerülő ruhadarabok zsebeit.

- A kemény, éles tárgyak, például pénzürmék, biztosítótűk, szögek, csavarok vagy kövek komoly kárt tehetnek a készülékben.

Ne mosson a gépben nagy kacsokkal, gombokkal vagy egyéb nehéz fémtárggyal ellátott ruhadarabokat.

Színek és színtartóság szerint válogassa szét a mosnivalót, és ennek megfelelően válassza ki a programot, a vízhőmérsékletet és a kiegészítő funkciókat.

- Ez elszíneződéshez és az anyag megrongálódásához vezethet.

Vigyázzon, hogy amikor becsukja a mosógép ajtaját, ne szoruljon be a gyermeke ujjá.

- Ennek elmulasztása sérülést okozhat.

A kellemetlen szagok és a penészedés megelőzése érdekében hagyja nyitva az ajtót a mosási program befejeztével, hogy a dob megszáradhasson.

A vízköképződés megelőzése érdekében hagyja nyitva a mosószer-adagolót a mosási program befejeztével, hogy a belseje megszáradhasson.

A tisztításra vonatkozó fontos figyelmeztetések

FIGYELMEZTETÉS

Ne tisztítsa a készüléket úgy, hogy közvetlenül vizet permetez rá.

Ne használjon erős savat tartalmazó tisztítószert.

Ne használjon benzolt, hígítót vagy alkoholt a készülék tisztításához.

- Ez elszíneződést, deformálódást, károsodást, áramütést vagy tüzet okozhat.

Tisztítás vagy karbantartás előtt húzza ki a készüléket a fali aljzatból.

- Ennek elmulasztása áramütést vagy tüzet okozhat.

A WEEE-jelzéssel kapcsolatos utasítások



A termék hulladékba helyezésének módszere (WEEE – Elektromos és elektronikus berendezések hulladékai)

(A szelektív gyűjtő rendszerekkel rendelkező országokban használható)

Ez a jelzés a terméken, tartozékain vagy dokumentációján arra utal, hogy hasznos élettartama végén a terméket és elektronikus tartozékait (pl. töltőegység, fejhallgató, USB kábel) nem szabad a háztartási hulladékkal együtt kidobni. A szabálytalan hulladékba helyezés által okozott környezet- és egészségkárosodás megelőzése érdekében ezeket a tárgyakat különítse el a többi hulladéktól, és felelősségteljesen gondoskodjon az újrahasznosításukról az anyagi erőforrások fenntartható újrafelhasználásának elősegítése érdekében.

A háztartási felhasználók a termék forgalmazójától vagy a helyi önkormányzati szervektől kérjenek tanácsot arra vonatkozóan, hová és hogyan vihetik el az elhasznált termékeket a környezetvédelmi szempontból biztonságos újrahasznosítás céljából.

Az üzleti felhasználók lépjenek kapcsolatba szállítójukkal, és vizsgálják meg az adásvételi szerződés feltételeit. Ezt a terméket és tartozékait nem szabad az egyéb közületi hulladékkal együtt kezelni.

A Samsung környezetvédelmi kötelezettségvállalásával és termékszabályozási kötelezettségeivel (pl. REACH, WEEE vagy akkumulátorok) kapcsolatos információért keresse fel fenntarthatósági oldalunkat a www.samsung.com címen.

Ecodesign

A mosógép üzembe helyezéséről és tisztításáról, valamint (az (EU) 2019/2023 számú rendelet alapján) az „ecodesign”-ról szóló információkkal kapcsolatban látogasson el a Samsung webhelyére (<http://www.samsung.com>), itt nyissa meg a Terméktámogatás > Háztartási gép oldalt, majd gépelje be a típusnevet.

Üzembe helyezés

Figyelmesen kövesse ezeket az utasításokat a mosógép helyes üzembe helyezése, illetve a mosás közben bekövetkező sérülések elkerülése érdekében.

A csomag tartalma

Ellenőrizze, hogy a termék csomagolása tartalmazza-e az összes alkatrészt. Ha problémája akad a mosógéppel vagy annak alkatrészeivel, forduljon a Samsung helyi vevőszolgálatához vagy a kereskedőhöz.

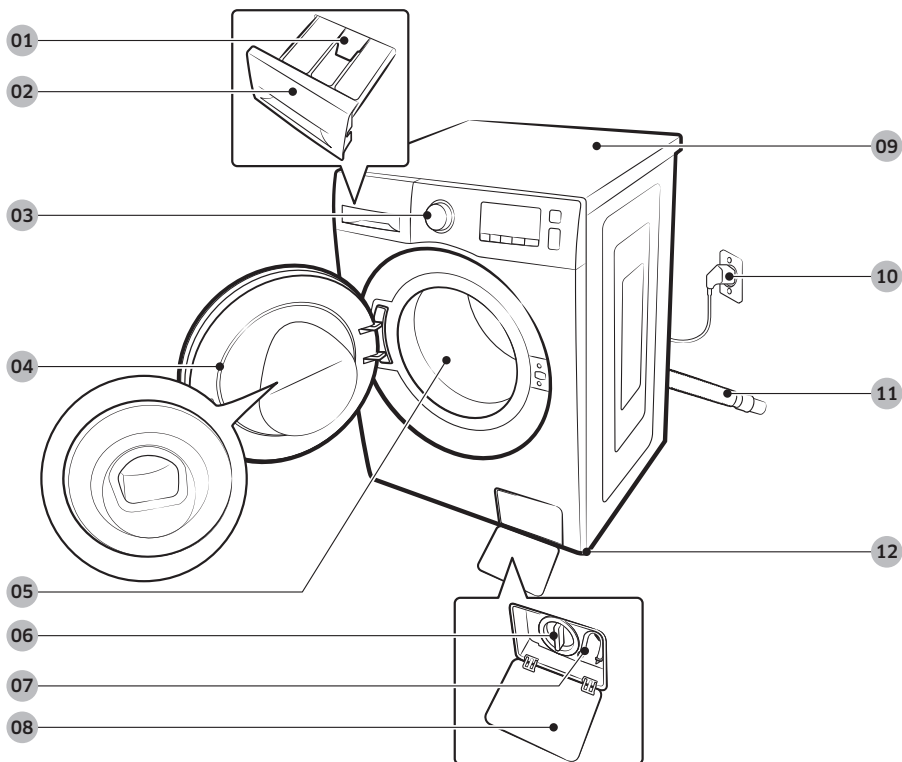

01 Kioldókar

02 Mosószer-adagoló rekesz

03 Kezelőpanel

04 Ajtó

05 Dob

06 Törmelékzsűrő

07 Biztonsági kifolyócső

08 Szűrőfedél

09 Fedél

10 Tápcsatlakozó-dugasz

11 Kifolyótömlő

12 Szintezőlábak



Csavarkulcs



Csavarsapkák

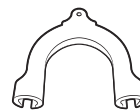

Tömlővezető



Hidegvíz-tömlő



Melegvítömlő

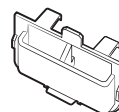

Folyékonymosószert- adagoló

MEGJEGYZÉS

- Csavarkulcs: a dobörgzítő csavarok eltávolításához és a mosógép szintezéséhez.
- Csavarsapkák: a dobörgzítő csavarok nyílásainak lefedéséhez. A csavarsapkák száma (3–6) a típustól függ.
- Tömlővezető: a kifolyótömlő ennek segítségével akasztható a lefolyócsőbe vagy a mosdókagylóra.
- Hidegvíz-/melegvítömlő: a mosógép vízellátásához. (A melegvítömlő csak bizonyos típusok esetében tartozék.)
- Folyékonymosószert- adagoló: a mosószertrekeszbe kell beletenni, ha folyékony mosószert használ.

Tartozékok (nem mellékel)

- Egymásra helyező készlet: SKK-DF
 - Az egymásra helyező készlet a szárítógépnek a mosógépen történő elhelyezéséhez szükséges.



Üzembe helyezés

Üzembe helyezés követelményei

Tápellátás és földelés

- AC 220–240 V-os / 50 Hz-es biztosíték vagy áramkör-megszakító szükséges.
- Különálló, kizárólag a mosógép ellátásáért felelős áramkört ágot használjon.

A megfelelő földelés biztosítása érdekében a mosógéphez háromágú, földelt csatlakozóval rendelkező tápkábel tartozik, amelyet megfelelően bekötött és földelt aljzathoz kell csatlakoztatni.

Ha nem biztos benne, hogy a földelés megfelelő-e, konzultáljon szakképzett villanyszerelővel vagy szervizszakemberrel.

Ne alakítsa át a csomagban található csatlakozót. Ha nem illik az aljzathoz, hívjon szakképzett villanyszerelőt, és kérje meg egy megfelelő aljzat beszerelésére.

FIGYELMEZTETÉS

- NE használjon hosszabbítót.
- Kizárólag a mosógéphez mellékelt tápkábelt használja.
- NE csatlakoztassa a földvezetékét műanyag vízvezetékcsövekhez, gázcsövekhez vagy melegvízcsövekhez.
- A készülék nem megfelelő csatlakoztatása áramütést okozhat.

Vízellátás

A mosógéphez használandó megfelelő víznyomás 50 kPa és 1000 kPa között van. 50 kPa-nál alacsonyabb víznyomás a vízzelep nem megfelelő záródását okozhatja. Az is előfordulhat, hogy hosszabb időbe telik megtölteni a dobot, így a mosógép kikapcsol. A vízcsapoknak a mosógép hátoldalától számított 120 cm távolságon belül kell lenniük, hogy a mellékelt bemeneti víztömlők elérjenek a mosógépig. A szivárgásveszély csökkentése érdekében tartsa be a következőket:

- A vízcsapok legyenek könnyen hozzáférhetőek.
- Ha a mosógép épp nincs használatban, zárja el a vízcsapokat.
- Rendszeres időközönként ellenőrizze, hogy nem észlelhető-e szivárgás a bemeneti víztömlő illesztékeinél.

VIGYÁZAT

A mosógép első használata előtt ellenőrizze, hogy észlelhető-e bármilyen szivárgás a vízzelep és a csapok csatlakozásainál.

Leeresztés

A Samsung 60-90 cm magas függőleges nyomásszabályozó cső használatát javasolja. A kifolyótömlőt a csővezetőn keresztül kell csatlakoztatni a függőleges nyomásszabályozó csőhöz.



Padlózat

A legjobb teljesítmény érdekében a mosógépet szilárd szerkezetű padlózaton kell elhelyezni. Előfordulhat, hogy a fapadlót meg kell erősíteni a vibráció és/vagy nem kiegyenlített terhelés minimálisra csökkentéséhez. A szőnyeg, illetve sima felületű csempe nem állnak ellen megfelelően a vibrációnak, és így ahhoz vezetnek, hogy a mosógép centrifugálás közben gyakran enyhén elmozdul.

VIGYÁZAT

NE helyezze üzembe a mosógépet dobogón, illetve nem megfelelően alátámasztott építményen.

Víz hőmérséklet

Ne üzemelje be a mosógépet olyan helyeken, ahol a víz megfagyhat, mivel a mosógép mindig tartalmaz valamennyi vizet a vízszelpekben, szivattyúban és/vagy a tömlőkben. A csatlakozó részekben megfagyott víz károsíthatja az ékszíjakat, a szivattyút, illetve a mosógép egyéb alkatrészeit.

Beépítés fülkébe vagy beépített szekrénybe

A megbízható működéshez szükséges minimális hézagok:

Oldalt	25 mm
Felül	25 mm
Hátul	50 mm
Elöl	550 mm

Ha a mosógépet szárítógéppel azonos helyen helyezik üzembe, a fülke vagy beépített szekrény elülső részénél legalább 550 mm akadálymentes szabad légterületet kell biztosítani. A mosógép önálló beüzemelésénél nincs szükség meghatározott méretű légtérre.



Üzembe helyezés

Üzembe helyezés lépésről lépésre

1. LÉPÉS A mosógép helyének kiválasztása

A helyre vonatkozó követelmények:

- Kemény, vízszintes felület, a szellőzést akadályozó szőnyeg vagy padlózat nélkül
- Közvetlen napfénytől védett terület
- Megfelelő szellőzéssel és vezetékekkel rendelkező szoba
- A fagyáspontot (0 °C) mindenkor meghaladó környezeti hőmérséklet
- Hőforrásoktól távol

2. LÉPÉS A szállítási csavarok eltávolítása

Csomagolja ki a terméket, majd távolítsa el az összes szállítási csavart.

MEGJEGYZÉS

A szállítási csavarok száma a modelltől függően változhat.

FIGYELMEZTETÉS

- A csomagolóanyagok veszélyt jelenthetnek a gyermekekre. A csomagolóanyagokat (műanyag zacskók, polisztrén stb.) úgy helyezze el, hogy azokhoz gyermekek ne férhessenek hozzá.
- A sérülések elkerülése érdekében fedje be a furatokat a csavarsapkákkal, miután eltávolította a dobörgzítő csavarokat. Ne mozgassa a mosógépet úgy, hogy nincsenek a helyükön a dobörgzítő csavarok. Szerelje be a dobörgzítő csavarokat, mielőtt a mosógépet máshová költözteti. Őrizze meg a dobörgzítő csavarokat későbbi használatra.



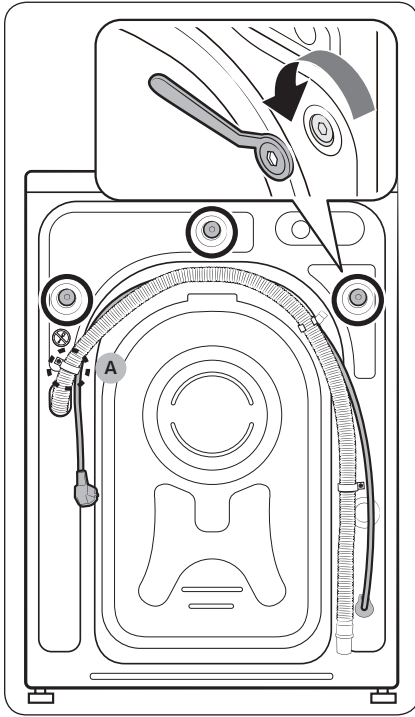

1. A szállítási csavarokat (az ábrán körrel jelölve) a mosógép hátsó részén találja.

⚠ VIGYÁZAT

Ne távolítsa el a csővezetőt rögzítő **csavart (A)**.

2. A mellékelt csavarkulccsal az óramutató járásával ellenkező irányba forgassa el és lazítsa meg a szállítási csavarokat.

📖 MEGJEGYZÉS

Őrizze meg a szállítási csavarokat későbbi használatra.

Üzembe helyezés

Magyar

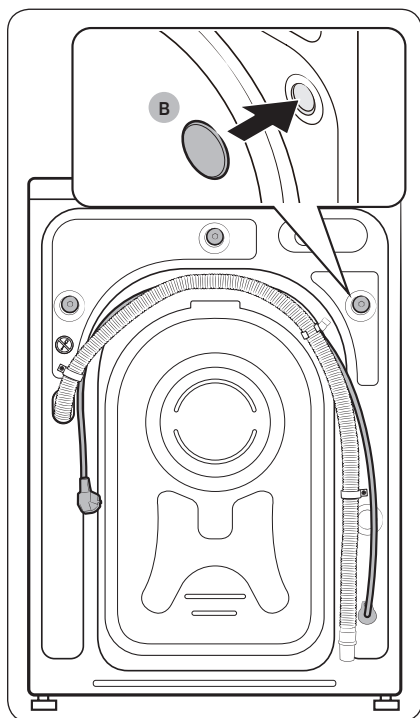

3. Helyezze a csavarsapkákat (B) a furatokba (az ábrán kör jelöli).

3. LÉPÉS A szintezőlábak beállítása

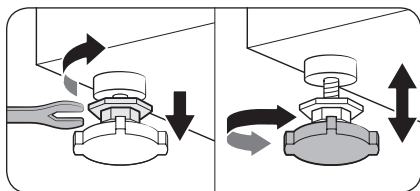

1. Óvatosan csúsztassa a helyére a mosógépet. A szintezőlábak megsérülhetnek, ha túl erősen csúsztatja a gépet.
2. Hozza szintbe a mosógépet a szintezőlábak manuális beállításával.

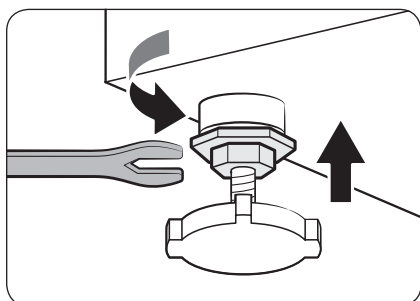

3. Ha végezt a mosógép szintbe hozásával, szorítsa meg a csavarokat a csavarkulccsal.

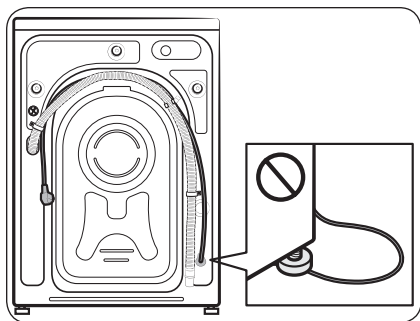

⚠ VIGYÁZAT

A termék üzembe helyezése során ügyeljen arra, hogy a szintezőlábak ne nyomják a tápkábelt.

⚠ VIGYÁZAT

Ügyeljen arra, hogy mindegyik szintezőláb leérjen a padlóig, különben a mosógép a vibráció hatására mozogni kezd vagy zajt kelt. Ezután ellenőrizze, hogy a mosógép nem billeg-e. Ha a mosógép nem billeg, húzza meg az anyákat.

Üzembe helyezés

4. LÉPÉS A víztömlő bekötése

A mellékelt víztömlő modelltől függően eltérő lehet. Kérjük, kövesse a mellékelt víztömlőnek megfelelő utasításokat.

Menetes vízcsaphoz történő csatlakoztatás

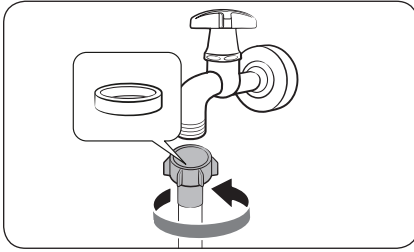

1. Csatlakoztassa a víztömlőt a vízcsapra, majd forgassa el a csatlakozót az óramutató járásának megfelelő irányba, lásd az ábrán.

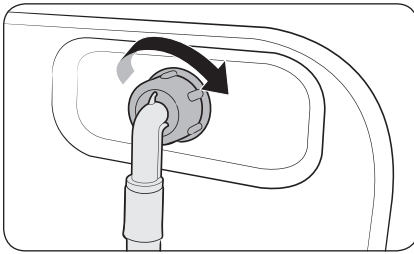

2. A víztömlő másik végét csatlakoztassa a mosógép hátulján található bemeneti szelephez. Jobbra csavarva szorítsa meg a tömlőt.

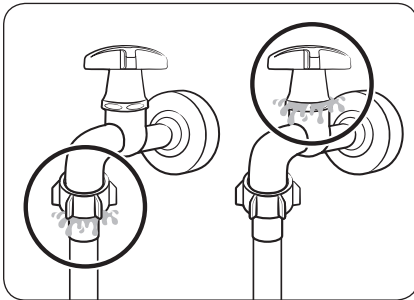

3. Nyissa meg a vízcsapot, és ellenőrizze, hogy nem alakult-e ki szivárgás a csatlakozási területek valamelyikén. Ha szivárgást észlel, ismétlje meg a fenti lépéseket.

⚠ FIGYELMEZTETÉS

Vízszivárgás esetén állítsa le a mosógépet, és húzza ki a készüléket a konnektorból. Ezt követően, amennyiben a víztömlő szivárog, vegye fel a kapcsolatot a helyi Samsung szervizközponttal, vagy hívjon vízvezeték szerelőt, ha a vízcsap szivárog. Ellenkező esetben áramütés veszélye léphet fel.

⚠ VIGYÁZAT

Ne nyújtsa meg erővel a víztömlőt. Ha a tömlő túl rövid, cserélje ki egy hosszabb magasnyomású tömlőre.

Nem menetes vízcsaphoz történő csatlakoztatás

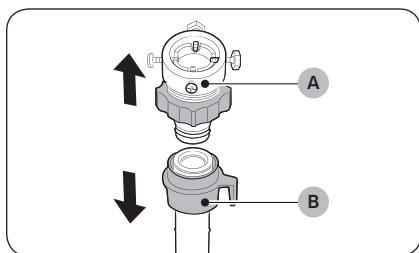

1. A **víztömlő (B)** végéről távolítsa el az **adaptert (A)**.

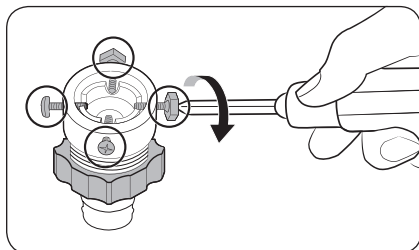

2. Egy Phillips csavarhúzó segítségével lazítsa meg az adapter négy csavarját.

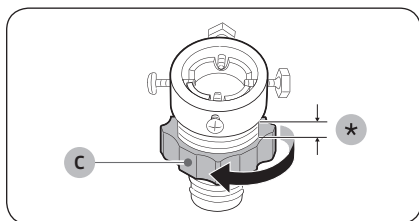

3. Fogja kézbe az adaptert, majd csavarja a nyíllal jelzett irányba a **(C) alkatrészt**, és lazítsa meg 5 mm-nyire (*).

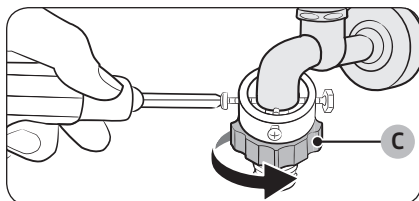

4. Helyezze rá az adaptert a vízcsapra, majd az egységet megemelve szorítsa meg a csavarokat.
5. Szorítsa meg az adaptert, ehhez csavarja a nyíllal jelzett irányba a **(C) alkatrészt**.

Üzembe helyezés

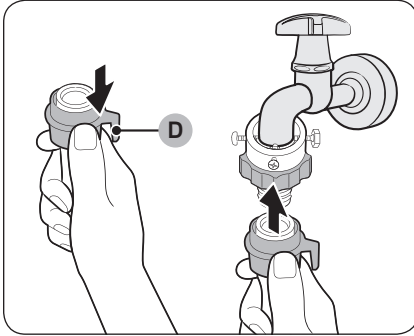

6. Miközben lehúzza a **(D) alkatrészt** a víztömlőn, csatlakoztassa a víztömlőt az adapterhez. Ezt követően engedje fel a **(D) alkatrészt**. A tömlő kattan, és berögül az adapterbe.

7. A víztömlő csatlakoztatásának befejezéséhez lásd a 2-es és a 3-as lépéseket a „**Menetes vízcsaphoz történő csatlakoztatás**” részben.

MEGJEGYZÉS

- Miután csatlakoztatta a víztömlőt az adapterhez, húzza meg lefelé a víztömlőt, és győződjön meg róla, hogy megfelelően van-e csatlakoztatva.
- Hagyományos típusú vízcsapot használjon. Ha a csap foglalata négyszögletű vagy túl nagy, távolítsa el róla a gyűrűt, mielőtt az adapterhez csatlakoztatja.

További melegvízbemenettel rendelkező modellek esetében:

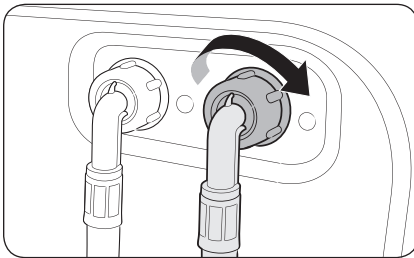

1. A melegvíztömlő piros végét csatlakoztassa a mosógép hátulján található melegvízbemenethez.
2. A melegvíztömlő másik végét csatlakoztassa a meleg vizes csaphoz.

Aqua hose víztömlő (meghatározott modellek esetén)

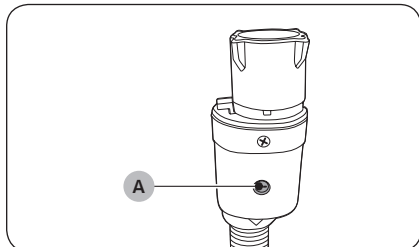

Az aqua hose típusú tömlő figyelmezteti Önt, ha szivárgás veszélye áll fenn. Ez az eszköz érzékeli a víz áramlását, szivárgás esetén pedig a közepén látható **jelzés (A)** pirosra vált.

MEGJEGYZÉS

Az aqua stop hose víztömlő végét a vízcsaphoz kell csatlakoztatni, nem pedig a mosógéphez.

5. LÉPÉS A kifolyótömlő elhelyezése

A kifolyótömlő háromféle módon helyezhető el:

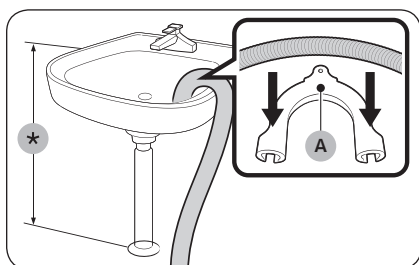

A mosdókagyló pereme fölött

A kifolyótömlőt a talajtól számított legalább 60-90 cm-es (*) magasságban kell elhelyezni. A mellékelt **műanyag csővezető (A)** használatával biztosítsa a tömlő kiöntőnyakának meghajlását. A víz megfelelő kifolyásának biztosítása érdekében egy horog segítségével rögzítse a falhoz a csővezetőt.



Üzembe helyezés

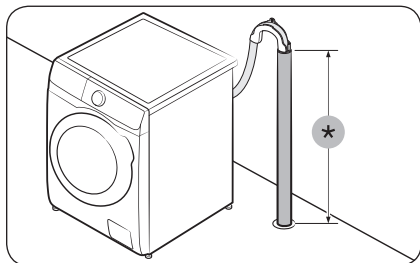

Külön kifolyócsőben

A kifolyócsőnek 60-90 cm-es magasságban kell elhelyezkedni (*). 65 cm magas függőleges cső használata ajánlott.

- Ahhoz, hogy a kifolyótömlő a megfelelő helyzetben maradjon, használja a mellékelt műanyag csővezetőt (lásd az ábrán).
- A leeresztés közbeni vízszivárgás megelőzéséhez helyezze a kifolyótömlőt 15 cm-el a kifolyócsőbe.
- A kifolyótömlő elmozdulását megelőzendő, rögzítse a csővezetőt a falhoz.

Kifolyócsőre vonatkozó követelmények:

- Legalább 5 cm átmérő
- Legalább 60 liter/perc szállítási teljesítmény

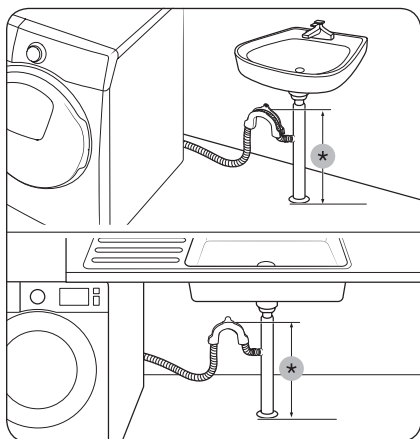

Csőelágazással a mosdókagylónál

A kifolyócső-elágazás a mosdókagyló szifonjánál magasabban helyezkedjen el úgy, hogy a cső vége legalább 60 cm-re legyen a talajtól.

(*) : 60 cm

⚠ VIGYÁZAT

Távolítsa el a zárósapkát a mosdókagyló kifolyócső-elágazásáról, mielőtt ráköti a kifolyótömlőt.



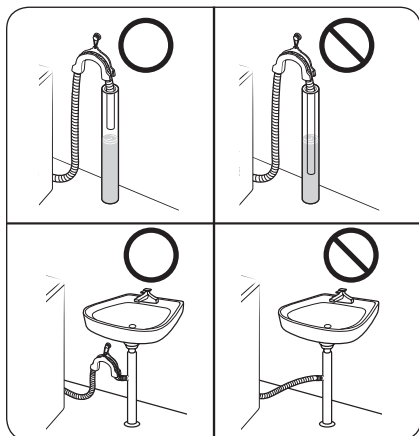

⚠ VIGYÁZAT

Ne tegye a kifolyótömlőt álló vagy visszatartott vízbe. A víz visszafolyhat a mosógépbe.

6. LÉPÉS Bekapcsolás

Csatlakoztassa a tápkábelt egy megfelelő besorolású, földelt, biztosíték vagy áramkör-megszakító által védett hálózati csatlakozóaljzathoz. Nyomja meg a mosógép **Be-/kikapcsolás** gombját a gép bekapcsolásához.

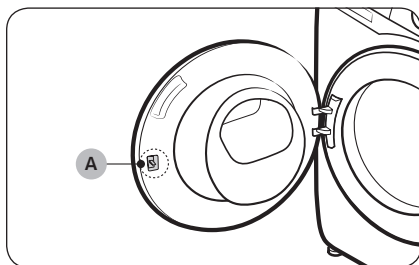

📖 MEGJEGYZÉS

Az **ajtózár (kart) (A)** eredetileg is úgy tervezték, hogy egy kissé laza legyen, mivel így az ajtózár könnyebben beakadhat az ajtóba.

📖 MEGJEGYZÉS

Ha az ajtó zárva van az üzembe helyezés közben, csatlakoztassa a tápkábelt, és kapcsolja be a készüléket. Az ajtó ettől kiold.



Kezdés előtt



MEGJEGYZÉS

Az első ruhamosás előtt hajtson végre egy teljes mosási ciklust üres készülékkel, a dobba helyezett ruhák nélkül.

Kezdeti beállítások

Kalibráció futtatása (ajánlott)

A Kalibráció biztosítja, hogy a mosógép pontos súlymeghatározásra legyen képes. A Kalibráció futtatása előtt ellenőrizze, hogy nincsenek-e ruhadarabok a dobban.

1. Kapcsolja ki, majd kapcsolja vissza a mosógépet.
2. Tartsa 3 másodpercen át lenyomva a **Hőm.**  és a **Késleltetett befejezés**  gombot a Kalibráció üzemmód elindításához. A kijelzőn megjelenik a „Cb” üzenet.
3. Nyomja meg a **Indítás/Szünet** gombot a Kalibráció megkezdéséhez.
4. A dob körülbelül 3 percig forog. (A dob forgásiránya típustól függően eltérő lehet.)
5. A kalibráció végeztével a kijelzőn megjelenik a „0” felirat, és a mosógép automatikusan kikapcsol.
6. Most már használhatja a mosógépet.

Mosási útmutató

1. LÉPÉS Rendezés

Válogassa szét ruháit az alábbi feltételek szerint:

- Anyagkezelési címke: Válogassa szét a pamut-, kevertszálás, műszálás, selyem-, gyapjú- és műselyem ruhákat.
- Szín: Válogassa szét a színes és fehér ruhákat.
- Méret: A gép jobb teljesítményt nyújt, ha különböző méretű ruhadarabokat mos egyszerre.
- Finom anyagok: A finom anyagokat (például új, tiszta gyapjúból készült ruhadarabok, függönyök, selymek) mossa külön valamelyik Easy Iron (Vasaláskönnyítés) opció használatával. Ellenőrizze a ruhadarabokon lévő címkét.

MEGJEGYZÉS

Ne felejtse el ellenőrizni az anyagkezelési címkét, mosás előtt ezek alapján válogassa szét a ruhadarabokat.



2. LÉPÉS A zsebek kiürítése

Ürítse ki a mosandó ruhák zsebeit

- A ruhákban lévő fémtárgyak, például érmék, tűk és övcsatok a többi ruhadarabot és a dobot egyaránt károsíthatják.

Fordítsa ki a gombokkal rendelkező vagy hímzett ruhákat

- A nadrágok és kabátok lehúzott állapotban hagyott cipzárja károsíthatja a mosódobot. A cipzárakat ezért fel kell húzni, és zsineggel rögzíteni kell.
- Előfordulhat, hogy a hosszabb zsinórokkal ellátott ruhadarabok belegabalyodnak más ruhadarabokba. Mosás előtt kösse meg a zsinórokat.

3. LÉPÉS Mosóháló használata

- A (vízben mosható) melltartókat tegye mosóhálóba. A melltartók fémből készült részei kiszakíthatják a velük együtt mosott ruhákat.
- A kisméretű és könnyű ruhadarabokat, például a zoknikat, kesztyűket, harisnyákat és zsebkendőket a mosógép ajtaja becsípheti. Helyezze ezeket finom szövésű mosóhálóba.
- A mosóhálót ne mossa önmagában, más szennyes ruha nélkül. Ez rendellenes vibrációt okozhat, amitől a mosógép elmozdulhat, ami sérüléshez vezethet.

4. LÉPÉS Előmosás (ha szükséges)

Ha a mosnivaló erősen szennyezett, a kiválasztott programhoz válassza ki a Előmosás lehetőséget. A Előmosás beállítás kiválasztásakor a főmosás rekeszbe porállagú mosószert töltsön be.

5. LÉPÉS A töltési kapacitás meghatározása

Ne töltse túl a mosógépet. Előfordulhat, hogy a túltöltött mosógép nem mos ki megfelelően. Az egyes ruhatípusokhoz tartozó töltési kapacitást lásd: **39.** oldal.

MEGJEGYZÉS

Ágynemű vagy ágytakaró mosása esetén megnövekedhet a mosási idő, illetve jelentősen csökkenhet a centrifugálás hatékonysága. Az ágynemű vagy ágytakarók mosásához javasolt centrifugálási sebesség 800 ford./perc, a töltési mennyiség pedig legfeljebb 2,0 kg.

VIGYÁZAT

A mosnivaló helytelen elosztása csökkentheti a centrifugálás sebességét.



Kezdés előtt



6. LÉPÉS Megfelelő típusú mosószer használata

A használandó mosószer típusa a ruha anyagától (pamut, műszál, finom anyagok, gyapjú), színétől, mosási hőmérsékletétől és szennyezettségétől függ. Mindig automata mosógéphez ajánlott, fékezett habzású mosószer használjon.

MEGJEGYZÉS

- Kövesse a mosószergyártó mosási súlyra, a szennyezettség mértékére és a helyi vízkeménységre vonatkozó előírásait. Ha nem biztos a vízkeménység mértékében, forduljon a helyi vízművekhez.
- Ne használjon keményedésre vagy szilárdulásra hajlamos mosószer. Az ilyen típusú mosószerek öblítés után is a mosógépben maradhatnak, és így eltömíthetik a leeresztőnyílást.

VIGYÁZAT

A  **WOOL/DELICATES (GYAPJÚ/KÍMÉLŐ)** program használata esetén kizárólag természetes, folyékony mosószer használjon. A porállagú mosószer  **WOOL/DELICATES (GYAPJÚ/KÍMÉLŐ)** program használata esetén a ruhákra ragadhat, és elszínezhetheti azokat.



Mosókapszulák

Ahhoz, hogy a mosókapszulákkal a lehető legjobb eredményt érje el, kövesse az utasításokat.

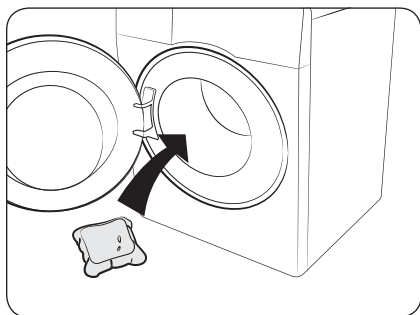

1. Helyezze a kapszulát az üres dob aljára, hátulra.

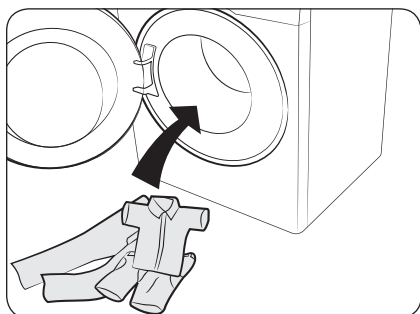

2. Helyezze a mosnivalót a dobba, a kapszula fölé.

⚠ VIGYÁZAT

Hideg vizet használó vagy egy órán belül véget érő programok esetén folyékony mosószer használata javasolt. Ellenkező esetben előfordulhat, hogy a kapszula nem oldódik fel teljes mértékben.

Kezdés előtt

Mosószerre vonatkozó ajánlás

Az ajánlások a programtáblázatban szereplő hőmérséklet-tartományokra vonatkoznak.

●	Ajánlott	▲	Kizárólag folyékony mosószer
-	Nem ajánlott	△	Kizárólag mosópor

Program	Mosószer			Hőm. (°C)
	Univerzális	Kímélő és gyapjú	Speciális	
ECO 40-60	●	-	-	40~60
COTTON (PAMUT)	●	-	-	Hideg~90
SYNTHETICS (MÚSZÁLÁS)	●	-	-	Hideg~60
15' QUICK WASH (15' GYORSMOSÁS)	▲	-	-	Hideg~40
MIXED LOAD (VEGYES TÖLTET)	●	-	-	Hideg~60
WOOL/DELICATES (GYAPJÚ/KÍMÉLŐ)	-	▲	-	Hideg~40
HYGIENE STEAM (HIGIÉNIAI GŐZÖLÉS)	●	-	-	Hideg~90
COLOURS (SZÍNES)	●	-	-	Hideg~40
BEDDING (ÁGYNEMŰK)	●	-	-	Hideg~40

A mosószer-adagoló rekeszre vonatkozó utasítások

A mosógépben háromrekeszes adagoló található: a bal oldali rekesz a főmosáshoz, a középső rekesz az öblítőhöz, míg a hátsó rekesz az előmosáshoz tartozik.

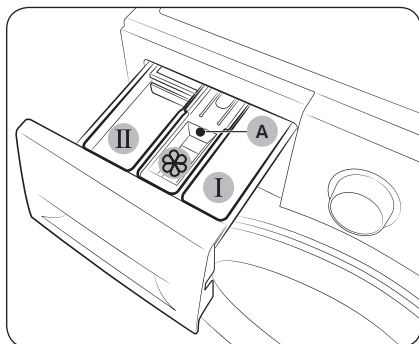

1. **I Előmosás rekesze:** Előmosáshoz használatos mosószert vagy keményítőt önthet bele.
2. **II Főmosás rekesze:** Főmosáshoz használatos mosószert, vízlágyítót, áztató mosószert, fehérítőt és/vagy folteltávolítót önthet bele.
3. **Öblítőadagoló rekesz:** További adalékokat, például textilöblítőt önthet bele. Ne lépje túl a **maximális töltést jelző vonalat (A)**.

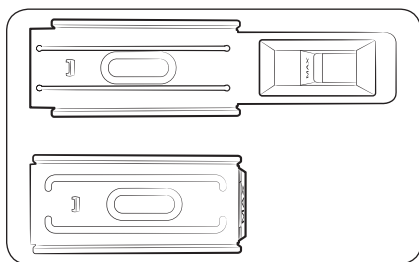

MEGJEGYZÉS

Az öblítőadagoló tényleges megjelenése modellenként eltérő lehet.

⚠ VIGYÁZAT

- A mosógép működése közben ne nyissa ki a mosószer-adagoló rekeszt.
- Ne használja az alábbi típusú mosószereket:
 - Tabletta és kapszula típusú mosószerek
 - Labda és háló típusú mosószerek
- A rekesz eltömődésének elkerülése érdekében a koncentrált vagy magasan dúsított szereket (textilöblítőket és mosószereket) alkalmazás előtt vízzel hígítsa fel.
- A Késleltetett befejezés beállítás esetén ne adagoljon mosószert közvetlenül a dobba. Ellenkező esetben a mosnivaló elszíneződhet. A Késleltetett befejezés beállítás esetén használja a mosószer-adagoló rekeszt.
- A dob tisztításához ne használjon tisztítószereket. A dobban maradt vegyi anyagok rontják a mosási teljesítményt.

Kezdés előtt

Mosószerek beöntése a mosószert-adagoló rekeszbe

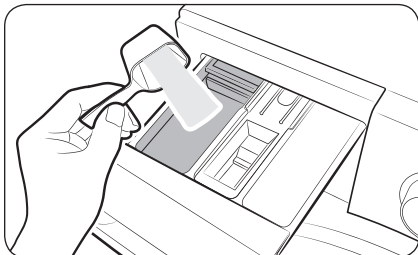

1. Nyissa ki a mosószert-adagoló rekeszt.
2. Öntsön be a mosószertől a gyártó által előírt vagy javasolt mennyiséget a **II főmosás rekeszébe**. Folyékony mosószert használata esetén lásd: **35.** oldal.

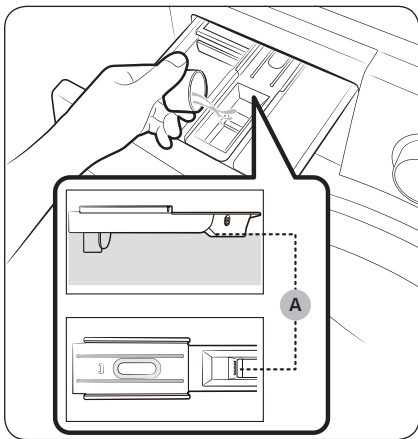

3. Öntsön textilöblítőt az **öblítőadagoló rekeszbe**. Ne lépje túl a **maximális töltést jelző vonalat (A)**. Az öblítő az utolsó öblítés során kerül a mosásba.

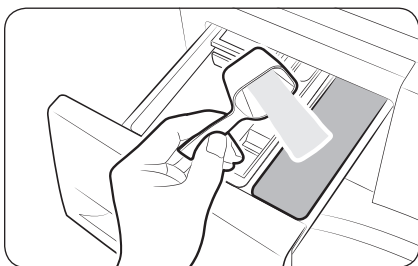

4. Ha előmosást is szeretne végezni, öntsön be az előmosószertől a gyártó által előírt vagy javasolt mennyiséget az **I előmosás rekeszébe**.
5. Csukja be a mosószert-adagolót.

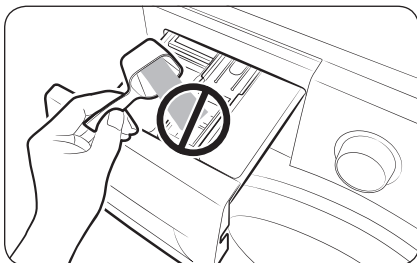

⚠ VIGYÁZAT

- Ne tegyen mosóport a folyékonymosószer-adagolóba.
- A koncentrált textilöblítőket alkalmazás előtt vízzel hígítsa fel.
- Ne öntsön főmosáshoz használt mosószeret az  öblítőadagoló rekeszbe.

Folyékony mosószer használata (meghatározott modellek esetén)

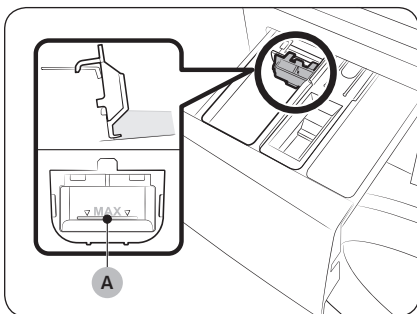

Első lépésként helyezze be a csomagban található folyadéktárolót a  **főmosás rekeszébe**. Majd öntse be a folyékony mosószeret a tárolóba. Ne lépje túl a **maximális töltést jelző vonalat (A)**.

⚠ VIGYÁZAT

- Ne lépje túl a tároló belsejében látható maximális töltést jelző vonalat.
- Mosópor használata esetén távolítsa el a folyadéktárolót.

MEGJEGYZÉS

- A folyékonymosószer-adagolót csak azután helyezze be, miután a mosószer-adagolót a **kioldókar (A)** megnyomásával eltávolította a mosógépből.
- Mosás után maradhat valamennyi folyékony mosószer az adagolórekeszben.



Műveletek

Kezelőpanel

AddWash

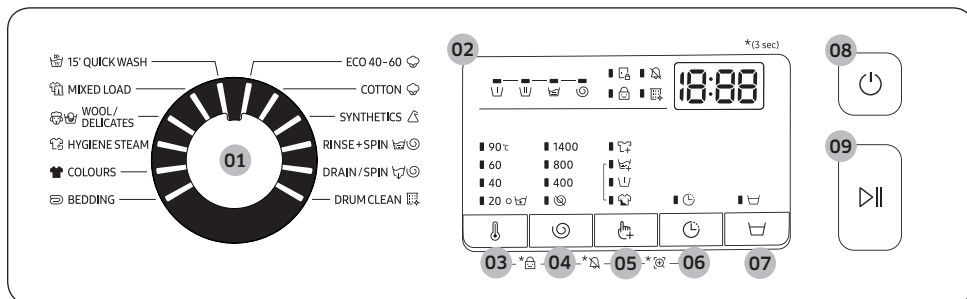

Nincs AddWash

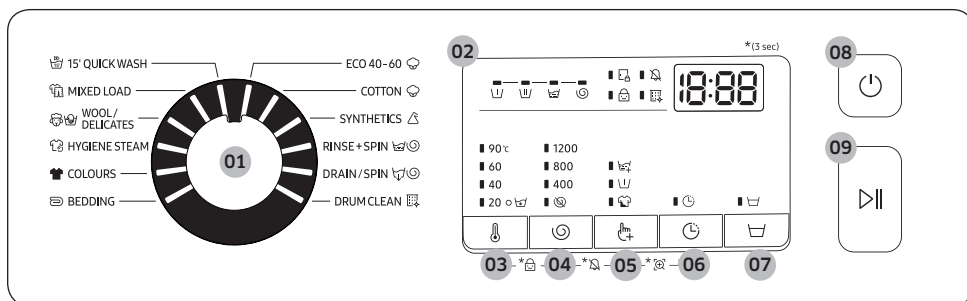

01 Programválasztó	Válasszon egy programot a tárcsával.
02 Kijelző	A kijelzőn megjelennek az aktuálisan futó programra vonatkozó adatok, a becsült hátralévő idő, illetve probléma felmerülése esetén a vonatkozó információkód.
03 Hőm.	Megnyomásával módosíthatja az aktuális programra vonatkozó vízhőmérsékletet.



04 Centrifuga ☺	<p>Megnyomásával módosíthatja az aktuális programban érvényes centrifugálási sebességet. A percenkénti fordulat (RPM) típusonként változhat.</p> <ul style="list-style-type: none"> • Öblítőstop (nincs kijelzés): A mosógép felfüggeszti a végső öblítési műveletet, a ruhák így vízben maradnak. A mosógép kiürítéséhez végezzen leeresztést vagy centrifugálást. <ul style="list-style-type: none"> - A Öblítőstop opció használatához nyomja meg többször a Centrifuga ☺ gombot, amíg az összes Centrifuga opciójelző el nem tűnik. • Nincs centrifuga ☹: A dob a végső leeresztés után nem forog tovább. <ul style="list-style-type: none"> - A Nincs centrifuga opció használatához nyomja meg többször a Centrifuga ☺ gombot, amíg a (☹) opciójelző be nem kapcsol.
05 Opciók 🖱	<p>Nyomja meg az Intenzív, Előmosás, és Öblítés+ beállítások egyikének kiválasztásához. A kiválasztás törléséhez nyomja meg ismét a gombot.</p>
06 Késleltetett befejezés 🕒	<p>A Késleltetett befejezés funkció segítségével beállíthatja az aktuális program befejezési idejét. A mosógép belső logikája az Ön által választott beállítás alapján meghatározza a program kezdési idejét. Beállíthatja például, hogy a mosógép akkor fejezze be a mosást, amikor Ön általában hazaér a munkahelyéről.</p> <ul style="list-style-type: none"> • Megnyomásával előre beállított órák közül választhat.
07 Áztatás 🪣	<p>Megnyomásával be- és kikapcsolhatja a Áztatás funkciót. Ez a funkció számos makacs szennyeződés eltávolításában segít.</p>
08 Be-/kikapcsolás	<p>Megnyomásával be- és kikapcsolhatja a mosógépet.</p>
09 Indítás/Szünet	<p>Nyomja meg a program elindításához vagy leállításához.</p>

*(3 sec): 3 másodpercig tartsa lenyomva.

Műveletek

Az indítás egyszerű lépései

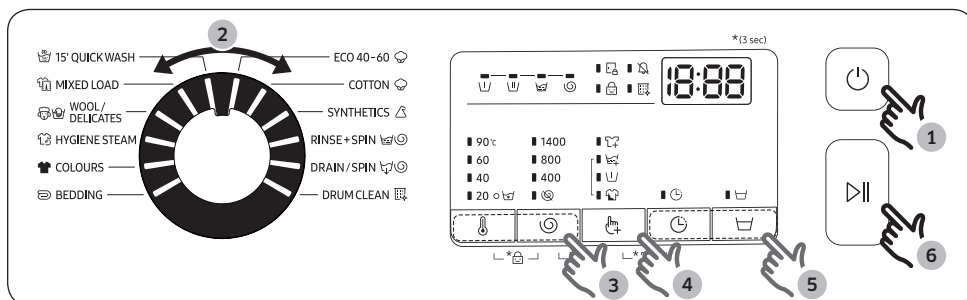

1. Kapcsolja be a mosógépet a **Be-/kikapcsolás** gomb megnyomásával.
2. A **Programválasztó** elforgatásával válassza ki a programot.
3. Módosítsa megfelelően a programbeállításokat (**Hőm.** és **Centrifuga**).
4. Ha hozzá szeretne adni egy opciót, nyomja meg az **Opciók** gombot. A gomb ismételt megnyomásával erősítheti meg az elem kiválasztását.
5. A készülék két egyszerűen hozzáférhető gombbal rendelkezik a **Áztatás** és a **Késleltetett befejezés** funkciókhoz, így szolgálva az Ön kényelmét. A megfelelő gomb megnyomásával kapcsolhatja be ezeket a funkciókat.
6. Nyomja meg a **Indítás/Szünet** gombot.

Program módosítása működés közben





1. Nyomja meg az **Indítás/Szünet** gombot a program leállításához.
2. Válasszon ki egy másik programot.
3. Nyomja meg ismét az **Indítás/Szünet** gombot az új program elindításához.

Programok áttekintése

Normál programok

Program	Leírás	Maximális töltet (kg)		
		9 kg	8 kg	7 kg
 ECO 40-60	<ul style="list-style-type: none"> Átlagosan szennyezett pamut ruhaneműk tisztításához, amelyek 40 °C-on vagy 60 °C-on együtt, egyazon programmal moshatók. Ez a program az EU Ecodesign irányelvvel összhangban használható. Ez a program az alapértelmezett beállítás. 	Max.	Max.	Max.
 COTTON (PAMUT)	<ul style="list-style-type: none"> Pamut ruhadarabok, ágyneműk, terítők, alsóneműk, törülközők, ingek. A mosógép a töltetnek megfelelően automatikusan beállítja a mosás időtartamát és az öblítések számát. Enyhén szennyezett pamut ruhaneműk tisztításához 20 °C névleges hőmérsékleten. 	Max.	Max.	Max.
 SYNTHETICS (MŰSZÁLAS)	<ul style="list-style-type: none"> Poliészterből (diolén, trevira), poliamidból (perlon, nylon) és hasonló anyagokból készült ruhaneműk mosásához. 	4	4	4
 RINSE+SPIN (ÖBLÍTÉS + CENTRIFUGA)	<ul style="list-style-type: none"> A mosógép a textílióblító alkalmazását követően egy további öblítési műveletet végez. 	Max.	Max.	Max.
 DRAIN+SPIN (LEERESZTÉS/ CENTRIFUGA)	<ul style="list-style-type: none"> A dobban lévő víz leeresztése és egy további centrifugálási folyamat végrehajtása a nedvesség hatékony eltávolításához a ruhaneműből. 	Max.	Max.	Max.
 DRUM CLEAN (DOBTISZTÍTÁS)	<ul style="list-style-type: none"> A szennyeződés és baktériumok eltávolításával tisztítja a dobot. Végezze el 40 mosásonként, mosószer és fehérítő hozzáadása nélkül. A figyelmeztető üzenet 40 mosásonként jelenik meg. Kizárólag üres dob mellett alkalmazható. A dob tisztításához ne használjon tisztítószereket. 	-	-	-
 15' QUICK WASH (15' GYORSMOSÁS)	<ul style="list-style-type: none"> Max. 2,0 kg-nyi, enyhén szennyezett ruhákhoz, amelyekre gyorsan ki szeretne mosni. 20 g-nál kevesebb mosószert használjon. 20 g-nál több mosószert használata esetén mosószert maradhat a ruhákon. Folyékony mosószert használata esetén legfeljebb 20 ml folyékony mosószert használjon. 	2	2	2



Műveletek

Program	Leírás	Maximális töltet (kg)		
		9 kg	8 kg	7 kg
 MIXED LOAD (VEGYES TÖLTET)	<ul style="list-style-type: none"> Pamut és műszálas ruhaneműt tartalmazó vegyes töltethez. 	4	4	4
 WOOL/ DELICATES (GYAPJÚ/ KÍMÉLŐ)	<ul style="list-style-type: none"> Kifejezetten gépben mosható gyapjú és kíméletes mosást igénylő textiliák, például finom anyagok, melltartók, fehérnemű (selyem) és más, kizárólag kézzel mosható anyagok mosásához. A WOOL/DELICATES (GYAPJÚ/KÍMÉLŐ) program finom keverő és áztató műveleteket tartalmaz, így a szálak nem mennek össze és nem deformálódnak el. Semleges mosószer és folyékony mosószer használata javasolt. 	2	2	2
 HYGIENE STEAM (HIGIÉNIAI GŐZÖLÉS)	<ul style="list-style-type: none"> Pamut és lenvászon anyagok, amelyek közvetlenül érintkeznek a bőrrel, pl. alsóneműk. Az optimális higiéniai eredmény érdekében válasszon 60 °C-os vagy magasabb hőfokot. A gőzprogramok között allergiakezelő és baktériumpusztító (sterilizáló) programok is vannak. 	4	4	4
 COLOURS (SZÍNES)	<ul style="list-style-type: none"> A program további öblítéseket és alacsonyabb centrifuga-fordulatszámot használ, így kedvenc sötét színű ruhái kímélő mosásban és alapos öblítésben részesülnek. 	4	4	4
 BEDDING (ÁGYNEMŰK)	<ul style="list-style-type: none"> Ágyterítők, lepedők, ágytakarók stb. A legjobb eredmények elérése érdekében egyszerre egy típusú ágyneműt mosson. 	2	2	2

MEGJEGYZÉS



- A háztartási mosógép vagy a háztartási mosó-szárítógép a gyártó által az adott programhoz igazodó mennyiségű ruhaneművel való feltöltése hozzájárul az energia- és vízmegtakarításhoz.
- A zajt és a fennmaradó nedvességtartalmat befolyásolja a centrifugálás sebessége: minél nagyobb sebességgel centrifugál, annál nagyobb a zaj, és annál alacsonyabb lesz a ruhanemű nedvességtartalma.
- Energiafogyasztás szempontjából a leghatékonyabb programok általánosságban véve azok, amelyek alacsonyabb hőmérsékleten és hosszabb időtartammal működnek.

Opciók

Opció		Leírás
	Öblítés+	<ul style="list-style-type: none"> A gomb megnyomásával öblítési ciklusokat adhat hozzá a kiválasztott programhoz.
	Előmosás	<ul style="list-style-type: none"> Előzetes mosási ciklust iktat be a fő mosási program elé.
	Intenzív	<ul style="list-style-type: none"> Az erősen szennyezett ruhadarabokhoz. A programok hosszabb ideig tartanak, mint normál esetben.

Késleltetett befejezés

Beállíthatja, hogy a mosógép automatikusan egy későbbi időpontban végezze el a mosást. A késleltetési idő 1–19 óra lehet (1 órás lépésekben növelve az időt). A kijelzett óra a mosási ciklus befejezésének időpontját jelzi.

- Válasszon ki egy programot. Ezt követően adja meg igény szerint a program beállításait.
- Nyomja meg egymás után többször a **Késleltetett befejezés**  gombot, amíg meg nem jelenik a kívánt idő.
- Nyomja meg a **Indítás/Szünet** gombot.
Megjelenik a megfelelő jelzés a járó órával.
- A **Késleltetett befejezés**  funkció kikapcsolásához indítsa újra a mosógépet a **Be-/kikapcsolás** gomb megnyomásával.

Való életből vett példa

Szeretné beállítani, hogy egy kétórás program az aktuális időponttól számított 3 óra múlva fejeződjön be. Ehhez be kell kapcsolnia a Késleltetett befejezés opciót 3 órás beállítással az aktuális programhoz, majd 14:00 órakor meg kell nyomnia a **Indítás/Szünet** gombot. Mi fog történni? A mosógép 15:00 órakor indítja el a mosást, mely 17:00 órakor fog véget érni. Alább láthatja a példára vonatkozó idővonalat.



Műveletek

Speciális funkciók

AddWash (csak bizonyos típusok esetén)

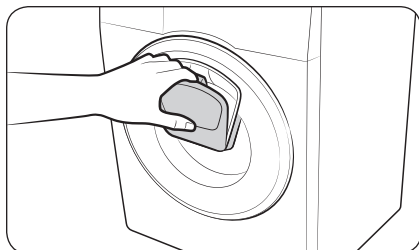
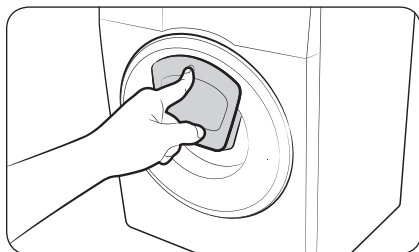

1. Nyomja meg az **Indítás/Szünet** gombot a program leállításához.
2. Nyomja meg az AddWash ajtó felső részét, amíg meg nem hallja a kinyílást jelző kattánót. A kinyitásához húzza meg az AddWash ajtó fogantyúját.
3. Nyissa ki az AddWash ajtót, és tegyen további mosnivalót vagy öblítőt a dobba.
4. Nyomja meg az AddWash ajtót, amíg meg nem hallja a bezáródást jelző kattánót.
5. A művelet folytatásához nyomja meg a **Indítás/Szünet** gombot.

VIGYÁZAT

Ne nyomja meg túl nagy erővel az AddWash ajtót. Eltörhet.

MEGJEGYZÉS

A dobban levő víz nem szivárog, ha az AddWash ajtó rendesen be van zárva. Vízcseppek alakulhatnak ki az ajtó körül, de ezek nem a dob belsejéből szivárognak.

VIGYÁZAT





- Ne nyissa ki az AddWash ajtót, ha az AddWash ajtó szintje fölé emelkedő habzás alakult ki a dob belsejében.
- Ne próbálja kinyitni az AddWash ajtót a gép működése közben a **Indítás/Szünet** megnyomása nélkül. Felhívjuk figyelmét, hogy a mosás befejezését követően az AddWash ajtó véletlenül is kinyitható (a **Indítás/Szünet** megnyomása nélkül).
- Ne rakjon be túlzottan nagy töltetet az AddWash ajtón keresztül. Leronthatja a teljesítményt.
- Ne használja fogantyúként az AddWash ajtó alsó területét. Becsípheti az ujját.
- Ellenőrizze, hogy nem szorult-e szennyes az AddWash ajtóba.
- Tartsa távol a háziállatokat a mosógéptől, különösen az AddWash ajtótól.
- Amikor forró vizet használ a mosáshoz, az ajtó kinyitása és bezárása után úgy tűnhet, hogy az AddWash ajtónál szivárog a víz. Ez normális, egyszerűen azért, mert a nyitott AddWash ajtón kijövő gőz lehűlt, és vízcseppekként lecsapódott a felületén.
- Amikor az AddWash ajtó bezárul, az ajtó tömítése működésbe lép, és nem szivárog a víz. Úgy tűnhet azonban, hogy a víz szivárog az ajtó körül – ilyenkor egy kis víz marad hátra az AddWash ajtó körül, amely vízcseppekként alkot. Ez normális jelenség.

- Sem a főajtó, sem az AddWash ajtó nem nyitható, amikor a víz hőmérséklete meghaladja az 50 °C-ot. Ha a vízszint a dob belsejében meghalad egy bizonyos pontot, a főajtó nem nyitható ki.
- Ha a **DDC** információkód jelenik meg a kijelzőn, akkor további lépésekért lásd az „**Információkódok**” című részt.
- Mindig tartsa tisztán az AddWash ajtót és környékét. Az AddWash ajtó tömítésein vagy azok körül lévő törmelék vagy mosószer szivárgást okozhat.

Beállítások

Gyermekzár

A gyermekek okozta balesetek megelőzése érdekében a Gyermekzár funkció az összes gombot lezárja a **Be-/kikapcsolás** gomb kivételével.



- A Gyermekzár funkció bekapcsolásához 3 másodpercig egyszerre tartsa lenyomva a **Hőm.**  és a **Centrifuga**  gombokat.
- A Gyermekzár funkció kikapcsolásához 3 másodpercig egyszerre tartsa lenyomva a **Hőm.**  és a **Centrifuga**  gombokat.

MEGJEGYZÉS

- Gyermekzár üzemmódban mosószer beöntéséhez vagy további mosnivaló behelyezéséhez először ki kell kapcsolnia a Gyermekzár funkciót.
- A beállítás a mosógép újraindítása esetén is megmarad.

Hang be-/kikapcsolása

A hangot a gomb megnyomásával kapcsolhatja be és ki. A beállítás a mosógép újraindítása esetén is megmarad.

- A hang kikapcsolásához 3 másodpercig tartsa nyomva egyszerre a **Centrifuga**  és az **Opciók**  gombokat.
- A hang visszakapcsolásához tartsa újabb 3 másodpercen át lenyomva a fenti gombokat.



Karbantartás



A mosógép tisztán tartásával elkerülhető a teljesítmény csökkenése és meghosszabbítható a készülék élettartama.

Dobtisztítás

Futtassa le rendszeresen ezt a programot, amely a baktériumok eltávolításával kitisztítja a dobot. A program 60 °C és 70 °C közötti hőmérsékletre melegíti fel a vizet és eltávolítja a felgyülemlett szennyeződést az ajtó gumitömítéséről.

1. Kapcsolja be a mosógépet a **Be-/kikapcsolás** gomb megnyomásával.
2. A **Programválasztó** gomb elforgatásával válassza ki a  **DRUM CLEAN (DOBTISZTÍTÁS)** lehetőséget.
3. Tartsa lenyomva a **Indítás/Szünet** gombot.

MEGJEGYZÉS



- A  **DRUM CLEAN (DOBTISZTÍTÁS)** 70 °C-os vízhőmérsékletet használ, amely nem módosítható.
- 40 mosásonként érdemes lefuttatni a  **DRUM CLEAN (DOBTISZTÍTÁS)** programot.
- A vízkőképződés elkerülése érdekében a helyi vízkeménységi értéknek megfelelő mosószert használjon, vagy adjon vízlágyítót a mosószерhez.

DOBTISZTÍTÁS emlékeztető

Modelltől függően a  **DRUM CLEAN (DOBTISZTÍTÁS)** emlékeztetője lehet egy ikon vagy egy LED.

Ikon esetén az ikon villogítani kezd a vezérlőpanelen.

LED esetén a LED villogítani kezd a  **DRUM CLEAN (DOBTISZTÍTÁS)** mellett vagy a vezérlőpanel opciómezőjében.



- A  **DRUM CLEAN (DOBTISZTÍTÁS)** emlékeztető 40 mosásonként villogni kezd a vezérlőpanelen. Javasoljuk, hogy rendszeresen futtassa le a  **DRUM CLEAN (DOBTISZTÍTÁS)** programot.
- Az emlékeztető első villogása esetén azt még 6 egymást követő mosásig figyelmen kívül hagyhatja. A hetedik mosást követően az emlékeztető eltűnik. A második 40 mosás után azonban az emlékeztető ismét megjelenik.
- Még az utolsó folyamat végét követően is megmaradhat a "0" üzenet.
- Rögzítheti a  **DRUM CLEAN (DOBTISZTÍTÁS)** programfuttatások számát a **Be-/kikapcsolás** gomb megnyomásával. Ez nem állítja le vagy kapcsolja ki a gépet, hanem megjegyzi a program számát.
- Ha nem is tűnik el a „0” üzenet, a gép akkor is normál módon működik.
- Javasoljuk, hogy higiéniai okokból rendszeresen futtassa le a programot.



Smart Check

A funkció bekapcsolásához először töltsse le a Samsung Smart Washer alkalmazást a Play Store vagy Apple Store áruházak valamelyikéből, majd telepítse fel egy fényképezőgéppel felszerelt mobilszközre.

A Smart Check funkciót Galaxy és iPhone készülékekre optimalizáltuk (meghatározott modellek esetén).

1. Ha a mosógép problémát észlel, a kijelzőn egy információkód jelenik meg. A Smart Check üzemmódba a **Opciók**  és a **Késleltetett befejezés**  gombok 3 másodpercen át tartó együttes megnyomásával léphet be.
2. A mosógép elindítja az öndiagnosztikai folyamatot. Probléma észlelése esetén információkód jelenik meg.
3. Indítsa el mobilszközén a Samsung Smart Washer alkalmazást, majd érintse meg a Smart Check gombot.
4. Helyezze a mobilszközt a mosógép kijelzőjéhez úgy, hogy az okostelefon kamerája és a mosógép egymás felé nézzen. Az alkalmazás ekkor automatikusan felismeri az információkódot.
5. Az információkód megfelelő beolvasása esetén az alkalmazás részletesen leírja a problémát, valamint felsorolja az elképzelhető megoldási módokat.

MEGJEGYZÉS

- A Smart Check neve nyelvenként eltérő lehet.
- Az alkalmazás lehet, hogy nem tudja beolvasni az információkódot, ha a mosógép kijelzőjén erős fény tükröződik.
- Amennyiben az alkalmazás több próbálkozás után sem olvassa be a Smart Check kódot, írja be az információkódot manuálisan az alkalmazás képernyőjén.



Karbantartás

Biztonsági leeresztés

Áramszünet esetén eressze le a dobban lévő vizet, mielőtt kivinné a mosnivalót a gépből.

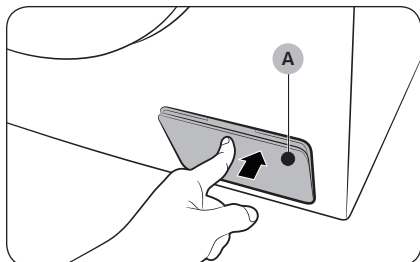

1. Kapcsolja ki, majd válassza le a mosógépet az elektromos hálózatról.
2. Óvatosan nyomja meg a **szűrőfedél (A)** felső részét, hogy kinyíljon.

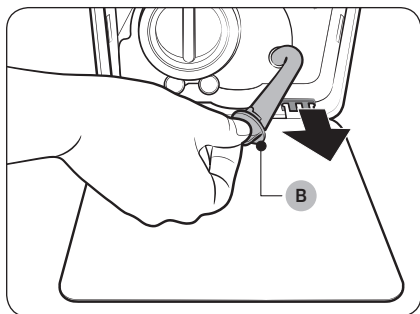

3. Helyezzen egy üres, nagy űrtartalmú edényt a fedél közelébe, majd húzza oda az edényhez a biztonsági kifolyócsövet, és közben tartsa kézben a **csősapkát (B)**.

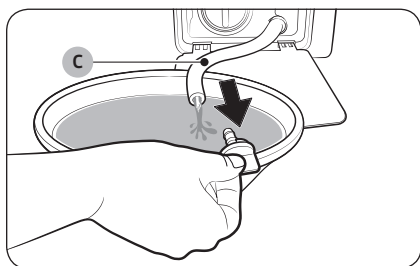

4. Nyissa ki a csősapkát, és a **biztonsági kifolyócső (C)** segítségével engedje le a vizet az edénybe.
5. Ha végezett a leengedéssel, zárja le a csősapkát, majd helyezze vissza a csövet. Végül zárja vissza a szűrő fedelét.

MEGJEGYZÉS

Nagy űrtartalmú edényt használjon, mivel a dobban több víz lehet, mint gondolná.



Tisztítás

A mosógép felületei

Karcmentes háztartási tisztítószerrel átitatott puha rongyot használjon. Ne permetezzen vizet a mosógépre.

AddWash ajtó (csak bizonyos típusok esetén)

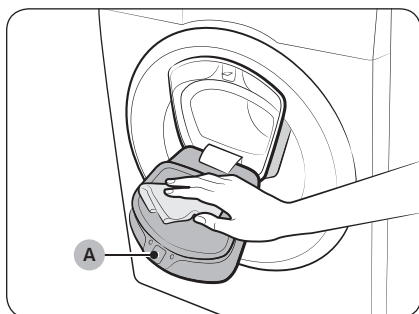

1. Nyissa ki az AddWash ajtót.
2. Nedves ruhával tisztítsa meg az AddWash ajtót.
 - Ne használjon tisztítószeret. Elszíneződést okozhat.
 - Legyen óvatos a gumitömítés és a **zárszerkezet (A)** tisztításakor.
 - Rendszeresen portalanítsa az ajtó területét.
3. Törölje le és csukja be az AddWash ajtót, kattanásig benyomva azt.

⚠ VIGYÁZAT

- Ne nyomja meg nagy erővel az AddWash ajtót. Eltörhet.
- Ne hagyja nyitva az AddWash ajtót, amíg a gép működik.
- Soha ne tegyen nehéz tárgyat az AddWash ajtóra.
- A sérülések megelőzése érdekében ne érintse meg az AddWash ajtót, amíg a dob forog.
- A mosógép működése közben ne nyissa ki az AddWash ajtót. Ez fizikai sérülést okozhat.
- Soha ne nyúljon a funkciópanelhez, amíg az AddWash ajtó nyitva van. Ez fizikai sérülést vagy rendszerhibát okozhat.
- Ne rakjon be a mosnivalón kívül más tárgyakat.
- Ne tegyen be terjedelmes tárgyakat a dobba az AddWash ajtón keresztül.
- Ne húzza ki az AddWash ajtó gumitömítését a tisztítása során. Ez károsodást okozhat.



Karbantartás

Szitaszűrő

Évente egy-két alkalommal tisztítsa meg a víztömlő szitaszűrőjét.

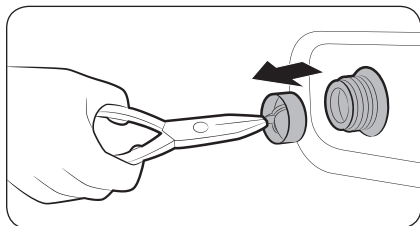
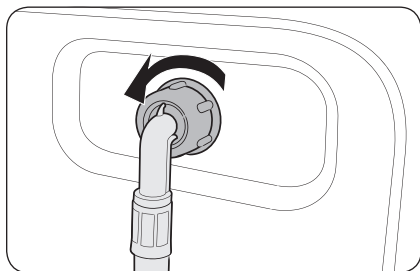

1. Kapcsolja ki a mosógépet, majd húzza ki a tápkábelt a fali aljzatból.
2. Zárja el a vízcsapot.
3. Lazítsa meg és válassza le a mosógép hátulján lévő víztömlőt. Egy ronggyal tekerje körbe a tömlőt, hogy a víz ne ömölhessen ki.
4. Egy csipesz segítségével húzza ki a szitaszűrőt a bemeneti szelepből.
5. Merítse vízbe a szitaszűrőt, úgy, hogy a menetes csatlakozó is víz alá kerüljön.
6. Tegye a szitaszűrőt árnyékos helyre, és várja meg, amíg tökéletesen megszárad.
7. Helyezze vissza a szitaszűrőt a bemeneti szelepbe, majd csatlakoztassa vissza a víztömlőt a bemeneti szelepre.
8. Nyissa ki a vízcsapot.

MEGJEGYZÉS

A szitaszűrő eltömődése esetén a „4C” információkód jelenik meg a kijelzőn.



Törmelékszűrő

Kéthavonta tisztítsa meg a törmelékszűrőt az eltömődés megelőzése érdekében. A törmelékszűrő eltömődése esetén csökkenhet a buborékkhatás.

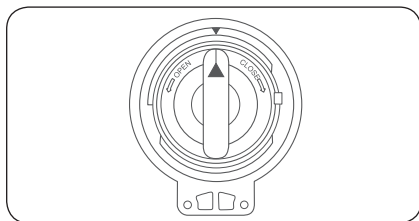
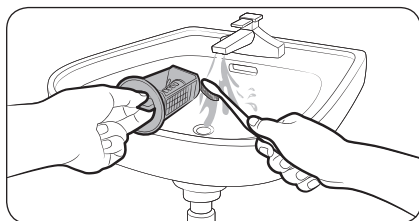
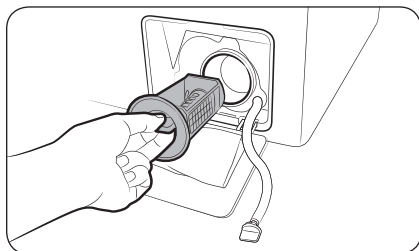

1. Kapcsolja ki a mosógépet, majd húzza ki a tápkábelt a fali aljzattól.
2. Eressze le a dobban maradó vizet. Lásd a „**Biztonsági leeresztés**” című részt.
3. Óvatosan nyomja meg a szűrőfedél felső részét, hogy kinyíljon.
4. Fordítsa el balra a törmelékszűrő gombját, majd eressze le a fennmaradó vizet.
5. Puha kefével tisztítsa meg a törmelékszűrőt. Ellenőrizze, hogy az ürítoszivattyú szűrőben lévő hajtócsavarja nincs-e eltömődve.
6. Helyezze vissza a törmelékszűrőt, majd fordítsa jobbra a szűrő gombját.

MEGJEGYZÉS

- Egyes törmelékszűrők biztonsági gombbal is rendelkeznek, mely a gyermekeket érő baleseteket hivatott megakadályozni. A törmelékszűrő biztonsági gombjának felnyitásához nyomja meg és fordítsa el a gombot az óramutató járásával ellentétes irányba. A biztonsági gomb rugós mechanizmusa segít a szűrő megnyitásában.
- A törmelékszűrő biztonsági gombjának lezárásához nyomja be, majd fordítsa el jobbra a gombot. A rugó koppanó hangot ad, de ez normális jelenség.

MEGJEGYZÉS

A törmelékszűrő eltömődése esetén az „5C” információkód jelenik meg a kijelzőn.

VIGYÁZAT

- A szűrő tisztítása után ellenőrizze, hogy a szűrő gombja megfelelően lezáródott-e. Ellenkező esetben szivárgás veszélye léphet fel.
- A szűrő tisztítása után ellenőrizze, hogy a szűrőt megfelelően helyezte-e vissza. Ellenkező esetben működési hiba vagy szivárgás léphet fel.



Karbantartás

Mosószer-adagoló rekesz

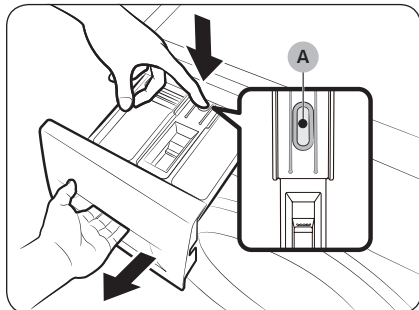

1. Tartsa lenyomva a rekesz belső részén található **kioldókart (A)**, és közben csúsztassa ki a rekeszt.
2. Vegye ki a kioldókart és a folyékonymosószer-adagolót a rekeszből.

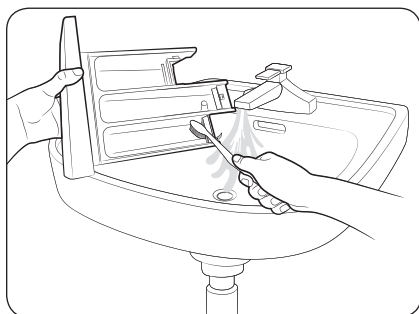

3. Egy puha kefével, folyó víz alatt tisztítsa meg a rekesz részeit.

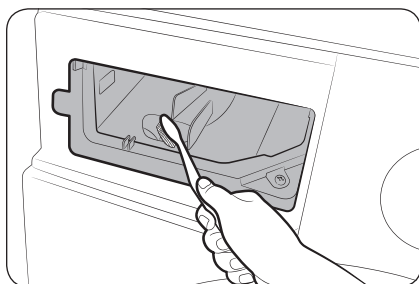

4. Tisztítsa meg a mosószer-adagoló helyét egy üvegmosó kefével a mosószermaradványok és a vízkő eltávolítása érdekében.
5. Helyezze vissza a kioldókart és a folyékonymosószer-adagolót a rekeszbe.
6. Csúsztassa be a mosószer-adagoló rekeszt annak lezárásához.

MEGJEGYZÉS

A mosógép belsejében maradó mosószer eltávolításához futtassa le az üres dob mellett a  **RINSE+SPIN (ÖBLÍTÉS + CENTRIFUGA)** programot.



Helyreállítás fagyás esetén

0 °C alatti hőmérséklet esetén a mosógép befagyhat.

1. Kapcsolja ki a mosógépet, majd húzza ki a tápkábelt a fali aljzatból.
2. A víztömlő kilazításához öntsön meleg vizet a csapra.
3. Szerelje le el a víztömlőt, és áztassa meleg vízben.
4. Öntsön meleg vizet a dobba, és hagyja állni benne körülbelül 10 percre.
5. Csatlakoztassa vissza a víztömlőt a vízcsaphoz.

MEGJEGYZÉS

Ha a mosógép továbbra sem működik megfelelően, ismételje meg addig a fenti lépéseket, amíg be nem áll a normál működés.

Karbantartás hosszabb ideig tartó inaktivitás esetére

Ha lehetséges, ne hagyja hosszabb ideig használatlanul a mosógépet. Amennyiben mégis így kell tennie, eressze le a vizet a mosógépből, és húzza ki a tápkábelt a hálózathoz.

1. A **Programválasztó** gomb elforgatásával válassza ki a  **RINSE+SPIN (ÖBLÍTÉS + CENTRIFUGA)** programot.
2. Ürítse ki a dobot, majd nyomja meg a **Indítás/Szünet** gombot.
3. A program befejezését követően zárja el a vízcsapot, majd válassza le a víztömlőt.
4. Kapcsolja ki a mosógépet, majd húzza ki a tápkábelt a fali aljzatból.
5. Nyissa ki az ajtót, hogy a levegő szabadon áramolhasson a dobban.

Hibaelhárítás

Ellenőrzési pontok

Amennyiben probléma merül fel a mosógéppel kapcsolatban, először tekintse át az alábbi táblázatot, és próbálja ki a benne található javaslatokat.

Probléma	Teendő
A berendezés nem indul el.	<ul style="list-style-type: none">Ellenőrizze, hogy a készülék csatlakozik-e az elektromos hálózathoz.Ellenőrizze, hogy a berendezés ajtaja megfelelően be van-e csukva.Ellenőrizze, hogy a vízcsap ki van-e nyitva.A mosógép elindításához nyomja meg vagy érintse meg a Indítás/Szünet gombot.Ellenőrizze, hogy a Gyermekekzár  nincs-e aktiválva.Mielőtt a mosógép elkezdené feltölteni a rendszert, egy sor kattogó hangot ad ki. Így ellenőrzi az ajtózárat, és elvégez egy gyors leeresztést.Ellenőrizze a biztosítékot vagy kapcsolja vissza az áramkör-megszakítót.
A vízellátás nem elegendő, vagy nincs vízellátás.	<ul style="list-style-type: none">Teljesen nyissa ki a vízcsapot.Ellenőrizze, hogy a berendezés ajtaja megfelelően be van-e csukva.Ellenőrizze, hogy a vízellátó tömlő nincs-e befagyva.Ellenőrizze, hogy a vízellátó tömlő nincs-e megcsavarodva vagy eltömődve.Ellenőrizze, hogy elegendő-e a víznyomás.
Egy program után mosószermaradvány található a mosószeres rekeszben.	<ul style="list-style-type: none">Ellenőrizze, hogy a gép megfelelő víznyomással működik-e.Ügyeljen arra, hogy a betöltött mosószert a mosószert-adagoló középső rekeszébe kerüljön.Ellenőrizze, hogy megfelelően helyezte-e be az öblítősapkát.Ha porállagú mosószert használ, bizonyosodjon meg róla, hogy a mosószerválasztó a felső pozícióban van-e.Távolítsa el az öblítősapkát és tisztítsa ki a mosószert-adagolót.
A berendezés hangos vagy túlzottan rázkódik.	<ul style="list-style-type: none">Győződjön meg róla, hogy a mosógép vízszintes, szilárd, nem csúszós felületen áll-e. Ha a padló nem vízszintes, használja a szintező lábakat a mosógép magasságának beállítására.Bizonyosodjon meg róla, hogy a szállítási csavarokat eltávolította-e.Ellenőrizze, hogy a mosógép nem ér-e hozzá más tárgyakhoz.Ellenőrizze, hogy a mosótöltet egyenletesen van-e elosztva.A normál működés során a motor zajt adhat ki.Overallok és fémmel díszített ruhaneműk zajt kelthetnek a mosás folyamán. Ez normális jelenség.A fémtárgyak (például az aprópénz) zajt kelthetnek. Mosás után ezeket a tárgyakat távolítsa el a dobból vagy a szűrőből.

Probléma	Teendő
A berendezés nem eresztile a vizet és/vagy nem centrifugál.	<ul style="list-style-type: none"> Ellenőrizze, hogy a kifolyótömlő egészen az ürítőrendszerig egyenesen fut-e. Ha dugulást észlel az ürítőrendszerben, lépjen kapcsolatba a szervizközponttal. Ellenőrizze, hogy a törmelékszűrő nincs-e eltömődve. Csukja be az ajtót, és nyomja meg vagy érintse meg a Indítás/Szünet gombot. Az Ön biztonsága érdekében a mosógép dobja mindaddig nem kezd el rázkódni és forogni, amíg be nem csukja az ajtót. Ellenőrizze, hogy a kifolyótömlő nem fagyott-e be vagy nincs-e eltömődve. Ellenőrizze, hogy a kifolyótömlő csatlakozik-e az ürítőrendszerhez, illetve, hogy az ürítőrendszer nincs-e eltömődve. Ha a mosógép tápellátása nem megfelelő, a berendezés átmenetileg nem fogja leeresztani a vizet, illetve nem fog centrifugálni. Amint helyreáll a tápellátása, megfelelően fog működni. <p>A centrifugálás nem működik.</p> <ul style="list-style-type: none"> Ellenőrizze, hogy a ruhanemű egyenletesen oszlik-e el. Ellenőrizze, hogy a mosógép egyenletes, sík felületen áll-e. Rendezze át a töltetet. Ha csak egy ruhadarabot, például egy fürdőköpenyt vagy egy farmert kíván kimosni, előfordulhat, hogy a centrifugálás végső eredménye nem elégséges, és a kijelzőn az „Ub” üzenet jelenik meg.
A mosógép ajtaját nem lehet kinyitni.	<ul style="list-style-type: none"> A mosógép megállításához nyomja meg vagy érintse meg a Indítás/Szünet gombot. Az ajtó zármechanizmusának feloldása némi időt vehet igénybe. Az ajtó a mosógép megállását vagy kikapcsolását követően 3 percig még nem nyitható ki. Ellenőrizze, hogy a mosógép az összes vizet leeresztette-e a dobból. Ha víz maradt a dobban, az ajtó nem nyitható. Manuálisan eressze le a vizet a dobból és nyissa ki az ajtót. Ellenőrizze, hogy az ajtózár jelzőfénye kialudt-e. Ha a mosógép leeresztette a vizet, az ajtózár jelzőfénye kialszik.
A berendezés túlzottan habzik.	<ul style="list-style-type: none"> Bizonyosodjon meg róla, hogy megfelelően használta-e az ajánlott mosószert. Használjon nagy hatékonyságú (high efficiency, HE) mosószert a túlhabzás elkerülése érdekében. Lágy víz, kis ruhatöltet vagy enyhe szennyeződés esetén használjon kevesebb mosószert. Nem nagy hatékonyságú mosószert használata nem ajánlott.
Nem lehet több mosószert hozzáadni.	<ul style="list-style-type: none"> Győződjön meg róla, hogy a visszamaradó mosószert- és öblítőmaradványok nincsenek-e a meghatározott szint felett.

Hibaelhárítás

Probléma	Teendő
Megállások.	<ul style="list-style-type: none">• Dugja be a tápkábelt egy működő fali aljzatba.• Ellenőrizze a biztosítékot vagy kapcsolja vissza az áramkör-megszakítót.• Csukja be az ajtót és nyomja meg a Indítás/Szünet gombot a mosógép elindításához. Az Ön biztonsága érdekében a mosógép dobja mindaddig nem kezd el rázkódni és forogni, amíg be nem csukja az ajtót.• Mielőtt a mosógép elkezdené feltölteni a rendszert, egy sor kattogó hangot ad ki. Így ellenőrzi az ajtózárat, és elvégez egy gyors leeresztést.• Szünet vagy áztatási ciklus a program közben is előfordulhat. Várjon egy kicsit, elképzelhető, hogy a mosógép elindul.• Ellenőrizze, hogy nem tömődött-e el a vízellátó tömlő szitaszűrője, mely a vízcsap végénél található. Rendszeres időközönként tisztítsa ki a szitaszűrőt.• Ha a mosógép tápellátása nem megfelelő, a berendezés átmenetileg nem fogja leeresztetni a vizet, illetve nem fog centrifugálni. Amint helyreáll a tápellátása, megfelelően fog működni.
Rossz hőmérsékletű vízzel tölti fel a rendszert.	<ul style="list-style-type: none">• Nyissa ki teljesen mindkét csapot.• Győződjön meg róla, hogy a hőfok kiválasztása megfelelő-e.• Ellenőrizze, hogy a tömlők a megfelelő csapokhoz csatlakoznak-e. Töltse fel a tömlőket.• Ellenőrizze, hogy a vízmelegítőt úgy állította-e be, hogy az legalább 49 °C hőmérsékletű meleg vizet biztosítson a csapokban. Szintén ellenőrizze a vízmelegítő kapacitását és feltöltődési idejét.• Válassza le a tömlőket és tisztítsa ki a szitaszűrőket. Eltömődhetett a szitaszűrő.• Mialatt a mosógép vízzel tölti fel a rendszert, a víz hőmérséklete változhat, ahogy az automatikus hőmérséklet-szabályozó funkció ellenőrzi a bejövő víz hőmérsékletét. Ez normális jelenség.• Mialatt a mosógép vízzel tölti fel a rendszert, azt tapasztalhatja, hogy az adagolón csak meleg és/vagy hideg víz áramlik keresztül, amikor hideg vagy meleg hőfokot választott ki. Ez normális jelenség az automatikus hőmérséklet-vezérlő funkció működése miatt, amely megállapítja a víz hőmérsékletét.
A program végén a töltet vizes.	<ul style="list-style-type: none">• Használjon High (Nagy) vagy Extra High (Extra nagy) fordulatszámú centrifugálást.• Használjon nagy hatékonyságú (high efficiency, HE) mosószeret a túlhabzás csökkentése érdekében.• A töltet túl kicsi. Kis töltetek (egy vagy két ruhadarab) esetén az eloszlás egyenetlen lehet, ami kevésbé hatékony centrifugálást eredményez.• Ellenőrizze, hogy a kifolyótömlő nincs-e megcsavarodva vagy eltömődve.

Probléma	Teendő
Víz szivárog a berendezésből.	<ul style="list-style-type: none"> Ellenőrizze, hogy a berendezés ajtaja megfelelően be van-e csukva. Bizonyosodjon meg róla, hogy minden tömlőcsatlakozás szorosan meg van-e húzva. Ellenőrizze, hogy a kifolyótömlő vége megfelelően illeszkedik-e az ürítőszerkezethez, illetve, hogy rögzítése megfelelő-e. Ne töltsen túl a mosógépet. Használjon nagy hatékonyságú (high efficiency, HE) mosószeret a túlhabzás elkerülése érdekében.
A berendezésből kellemetlen szag árad.	<ul style="list-style-type: none"> A hab megülhet a berendezés mélyedéseiben és kellemetlen szagot áraszthat. Bizonyos időközönként futtasson le egy tisztító programot a berendezés fertőtlenítése céljából. Tisztítsa meg az ajtó tömítését. A programok befejeződését követően szárítsa ki a mosógép belsejét.
Nincsenek buborékok (kizárólag Bubbleshot modellek esetén).	<ul style="list-style-type: none"> A túlzott ruhatöltet akadályozhatja a buborékképződést. A túlzottan szennyezett ruhanemű akadályozhatja a buborékképződést.
Bármikor kinyithatom az AddWash ajtót? (csak bizonyos típusok esetén)	<ul style="list-style-type: none"> Az AddWash ajtó csak a jelzés megjelenésekor nyitható ki. Azonban nem nyílik ki a következő esetekben: <ul style="list-style-type: none"> Amikor a forraló vagy szárító folyamat fut, és a belső hőmérséklet megemelkedik. Ha biztonsági okokból bekapcsolja gyermekzárat. Ha a dobmosási vagy dobszáritási program fut, amely mosnivaló ruhák nélkül történik.

- Ha a probléma továbbra is fennáll, forduljon a szervizközpontozhoz. A szervizközpont telefonszáma megtalálható a termékhez csatolt címkén.
- A Samsung nem vállal felelősséget a termék olyan károsodásáért, sérülésért vagy egyéb termékbiztonsági kérdésért, amelyet olyan javítás okozott, amely nem felel meg a jelen javítási útmutatóban található utasításoknak. A garancia nem terjed ki a termék olyan károsodására sem, amely nem a Samsung által tanúsított szakszerviz által történő javítási kísérlet során keletkezett.



Hibaelhárítás

Információkódok

Ha a mosógép nem működik, információkód jelenhet meg a kijelzőn. Tekintse át az alábbi táblázatot, és próbálja ki a benne található javaslatokat.

Kód	Teendő
4C	<p>Nincs vízellátás.</p> <ul style="list-style-type: none"> Ellenőrizze, hogy a vízcsap ki van-e nyitva. Ellenőrizze, hogy a vízcsövek nincsenek-e eltömődve. Ellenőrizze, hogy a vízcsap nincs-e elfagyva. Ellenőrizze, hogy a mosógép vízellátása megfelelő nyomású-e. Ellenőrizze, hogy a hideg- illetve melegvíz-csap megfelelően csatlakozik-e a berendezéshez. Ha szükséges, tisztítsa ki a szitaszűrőt (esetleg el lehet tömődve). Ha megjelenik a „4C” üzenet, a gép 3 percen keresztül eresztí le a vizet. Ez idő alatt a be-/kikapcsolás gomb nem lesz elérhető.
4C2	<ul style="list-style-type: none"> Ellenőrizze, hogy a hidegvíz-tömlő rendesen csatlakozik-e a hidegvíz-csaphoz. Ha a melegvíz-csaphoz csatlakozik, a ruhanemű egyes programok esetén megrongálódhat.
5C	<p>A vizet nem eresztí le a berendezés.</p> <ul style="list-style-type: none"> Ellenőrizze, hogy a kifolyótömlő nem fagyott-e be vagy nincs-e eltömődve. A csatlakozási típustól függően ellenőrizze, hogy a kifolyótömlő megfelelő pozícióban áll-e. Ha eltömődött, tisztítsa ki a törmelékszűrőt. Ellenőrizze, hogy a kifolyótömlő egészen az ürítőrendszerig egyenesen fut-e. Ha az információkód továbbra is aktív, lépjen kapcsolatba a vevőszolgálattal.
dC	<p>A mosógép nyitott ajtó mellett történő működtetése.</p> <ul style="list-style-type: none"> Ellenőrizze, hogy a berendezés ajtaja megfelelően be van-e csukva. Ellenőrizze, hogy nem szorult-e ruha az ajtóba.
0C	<p>A víz elérte a túlfolyó szintjét.</p> <ul style="list-style-type: none"> Centrifugálás után indítsa újra. Ha az információkód továbbra is látható a kijelzőn, lépjen kapcsolatba a helyi Samsung szervizközponttal.
LC, LC1	<p>Ellenőrizze a kifolyótömlőt.</p> <ul style="list-style-type: none"> Ellenőrizze, hogy a kifolyótömlő vége nem fekszik-e a földön. Ellenőrizze, hogy a kifolyótömlő nincs-e eltömődve. Ha az információkód továbbra is aktív, lépjen kapcsolatba a vevőszolgálattal.
3C	<p>Ellenőrizze a motor működését.</p> <ul style="list-style-type: none"> Próbálja újraindítani a programot. Ha az információkód továbbra is aktív, lépjen kapcsolatba a vevőszolgálattal.



Kód	Teendő
UC	Ellenőrizni kell az elektronikus vezérlőt. <ul style="list-style-type: none"> Ellenőrizze, hogy megfelelő-e az áramellátás. Ha az információkód továbbra is aktív, lépjen kapcsolatba a vevőszolgálattal.
	Alacsony feszültség. <ul style="list-style-type: none"> Ellenőrizze, hogy a tápkábel be van-e dugva. Ha az információkód továbbra is aktív, lépjen kapcsolatba a vevőszolgálattal.
HC	Magas hőmérsékletű fűtőelem ellenőrzése. <ul style="list-style-type: none"> Ha az információkód továbbra is aktív, lépjen kapcsolatba a vevőszolgálattal.
1C	A vízszintérzékelő nem működik megfelelően. <ul style="list-style-type: none"> Kapcsolja ki a berendezést, majd indítsa újra a programot. Ha az információkód továbbra is aktív, lépjen kapcsolatba a vevőszolgálattal.
AC	Ellenőrizze a kommunikációt a fő- és al-NYÁK-ok között. <ul style="list-style-type: none"> Kapcsolja ki a berendezést, majd indítsa újra a programot. Ha az információkód továbbra is aktív, lépjen kapcsolatba a vevőszolgálattal.
DDC, ddC	Ez az üzenet akkor jelenik meg, ha a Indítás/Szünet megnyomása nélkül nyitja ki az AddWash ajtót. Ha ez történik, tegye a következőket: <ul style="list-style-type: none"> Nyomja meg az AddWash ajtót, hogy megfelelően bezáródjon. Ezután nyomja meg a Indítás/Szünet gombot, és próbálja újra. Mosnivaló hozzáadásához nyissa ki az AddWash ajtót, és helyezze be a mosnivalót. Zárja be megfelelően az AddWash ajtót. A művelet folytatásához ezután nyomja meg a Indítás/Szünet gombot.
8C	A MEMS-érzékelő nem működik megfelelően. <ul style="list-style-type: none"> Kapcsolja ki a gépet, és indítsa újra a programot. Ha az információkód továbbra is aktív, lépjen kapcsolatba a helyi Samsung szervizközponttal.
AC6	Ellenőrizze a fő és az inverter NYÁK-ok közötti kommunikációt. <ul style="list-style-type: none"> Az állapottól függően a gép automatikusan visszatérhet a normál működéshez. Kapcsolja ki a gépet, és indítsa újra a programot. Ha az információkód továbbra is aktív, lépjen kapcsolatba a helyi Samsung szervizközponttal.
DC1	A főajtó zárás/nyitás nem működik megfelelően. <ul style="list-style-type: none"> Kapcsolja ki a gépet, és indítsa újra a programot. Ha az információkód továbbra is aktív, lépjen kapcsolatba a helyi Samsung szervizközponttal.



Hibaelhárítás

Kód	Teendő
DC3	<p>Az AddWash ajtó zárása/nyitása nem működik megfelelően.</p> <ul style="list-style-type: none">• Kapcsolja ki a gépet, és indítsa újra a programot.• Ha az információkód továbbra is aktív, lépjen kapcsolatba a helyi Samsung szervizközponttal.
0	<p>A gép nem kapcsol ki automatikusan az utolsó centrifugálás után, és továbbra is kijelzi a „0” üzenetet.</p> <ul style="list-style-type: none">• A gép megfelelően működik a  DRUM CLEAN (DOBTISZÍTÁS) program futtatása nélkül. Mindenesetre javasoljuk, hogy higiéniai okokból futtassa le a programot.

Ha valamelyik információkód gyakran feltűnik a kijelzőn, lépjen kapcsolatba a helyi Samsung szervizközponttal.



Műszaki jellemzők

Anyagkezelési táblázat

A következő szimbólumok anyagkezeléssel kapcsolatos útmutatóval szolgálnak. A ruhaneműkben található címkéken a szárításra, fehérítésre és vasalásra vonatkozó szimbólumok láthatóak. A szimbólumok használata egységes jelölést biztosít a hazai és külföldi ruházati gyártók termékeinél.

A ruházati cikkek lehető leghosszabb élettartamának biztosításához, valamint a mosással kapcsolatos problémák csökkentéséhez kövesse az anyagkezelési címkén található útmutatót.

Mosás

	95 °C-os főzőmosás.
	60 °C-os színesmosás.
	60 °C-os színesmosás. („Kímélő” színesmosás)
	40 °C-os színesmosás.
	40 °C-os kímélő mosás.
	40 °C-os nagyon kímélő mosás.
	30 °C-os finom mosás.
	30 °C-os kímélő finom mosás.
	30 °C-os nagyon kímélő finom mosás.
	Kézzel mosható.
	Nem mosható.

MEGJEGYZÉS

A mosókádban olvasható számok azt a legnagyobb mosási hőmérséklet mutatják Celsius-fokban, amelyet nem szabad túllépni.

Fehérités

	Mindenféle fehérítő használható.
	Csak oxigénes fehérítő használható.
	Nem fehéríthető.

Szárítás





	Szárítógéppel szárítható/szárítás 80 °C-on, normál szárítási eljárással.
	Szárítógéppel szárítható/szárítás 60 °C-on, kímélő szárítási eljárással.
	Nem szárítható szárítógépben
	Szárítás kötélén.
	Csepegtető szárítás.
	Kiterítve szárítás.
	Csepegtető szárítás kiterítve.
	Szárítás kötélén, árnyékban.
	Csepegtető szárítás kötélén, árnyékban.
	Kiterítve szárítás árnyékban.
	Csepegtető szárítás kiterítve, árnyékban.

MEGJEGYZÉS

- A pontok a szárítógépben történő szárítás mértékét jelzik.
- A vonalak a szárítás típusát és a szárítási elhelyezést jelzik.

Műszaki jellemzők

Vasalás

	Vasalás maximum 200 °C talphőmérséklettel.
	Vasalás maximum 150 °C talphőmérséklettel.
	Vasalás maximum 110 °C talphőmérséklettel. Gőzölős vasaló használatakor legyen óvatos (dolgozzon gőz nélkül).
	Nem vasalható.

MEGJEGYZÉS

A pontok a vasalás hőmérséklet-tartományát jelzik (szabályzó, gőz, úti vasaló és vasalógép).



Nedves tisztítással nem tisztítható.

MEGJEGYZÉS

- A bekarikázott betűk a száraz- vagy nedves tisztítás (W) során használt oldószereket (P, F) jelölik.
- A szimbólum alatti vonal általában kímélőbb kezelést jelöl (pl. kímélő programot érzékenyebb ruhadarabokhoz). A két vonal különösen kímélő kezelést jelöl.

Mosodai kezelés

	Mosodai száraztisztítás perklór-etilénben vagy szénhidrogénekben (nehézbenzin), normál eljárással.
	Mosodai száraztisztítás perklór-etilénben vagy szénhidrogénekben (nehézbenzin), kímélő eljárással.
	Mosodai száraztisztítás szénhidrogénekben (nehézbenzin), normál eljárással.
	Mosodai száraztisztítás szénhidrogénekben (nehézbenzin), kímélő eljárással.
	Száraztisztítással nem tisztítható.
	Mosodai nedves tisztítás.
	Mosodai kímélő nedves tisztítás.
	Mosodai nagyon kímélő nedves tisztítás.

Környezetvédelem

- A berendezés újrahasznosítható anyagokból készült. Ha le kívánja selejtezni, kövesse a helyi hulladékelhelyezési előírásokat. Vágja el a tápkábelt, hogy a berendezést ne lehessen áramforráshoz csatlakoztatni. Távolítsa el a berendezés fedelét, hogy állatok és kisgyermek ne szorulhassanak bele.
- Ne lépje túl a mosószergyártó által ajánlott mosószermennyiséget.
- A mosási ciklus előtt csak akkor használjon folttisztító és fehéritő szert, ha erre feltétlenül szükség van.
- Vizet és áramot takaríthat meg, ha csak teli géppel mos (a mosótöltet pontos mennyisége az adott mosóprogramtól függ).

Pótalkatrész-garancia

Garantáljuk, hogy a következő pótalkatrészek a modell piaci bevezetésétől számítva legalább 10 éven keresztül a gépszerelők és a felhasználók rendelkezésére fognak állni.

- Ajtó, zsanér és ajtótomítás, egyéb tomitések, ajtózár, illetve műanyag kiegészítők, például mosószertartó rekeszek.
- A felsorolt alkatrészek az alábbi weboldalon vásárolhatók meg:
 - <http://www.samsung.com/support>

Műszaki adatlap

A „*” csillag eltérő modelleket jelöl, értéke pedig 0–9 vagy A–Z között változhat.

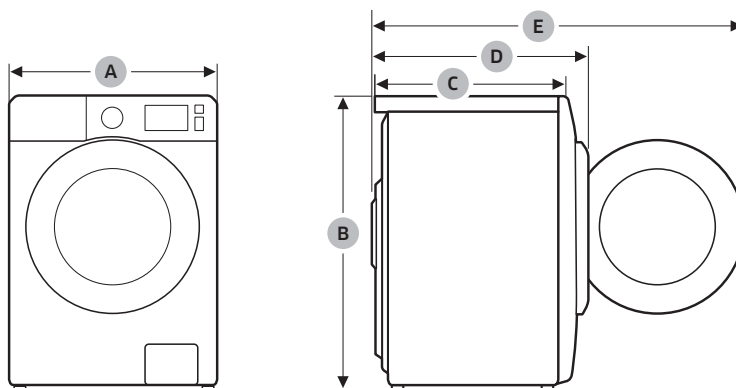



Műszaki jellemzők

Típus		Előltöltős mosógép	
Típus megnevezése		WW9*T4*4***(*)	
Méretek	A (szélesség)	600 mm	
	B (magasság)	850 mm	
	C (hossz)	550 mm	
	D	635 mm	
	E	1072 mm	
Víznyomás		50-1000 kPa	
Nettó tömeg		67,0 kg (WW**T*8****, WW**T*5****, WW**T*3****) 65,0 kg (WW**T*0****)	
Maximális töltési kapacitás	Mosás és centrifugálás	9,0 kg	
Teljesítményfelvétel	Mosás és melegítés	AC 220–240 V, 50 Hz	1900–2300 W
Centrifuga fordulatszáma		1400 ford./perc	

Típus		Előltöltős mosógép	
Típus megnevezése		WW8*T4*4***(*)	WW8*T4*2***(*)
Méretek	A (szélesség)	600 mm	
	B (magasság)	850 mm	
	C (hossz)	550 mm	
	D	635 mm	
	E	1072 mm	
Víznyomás		50-1000 kPa	
Nettó tömeg		67,0 kg (WW**T*8****, WW**T*5****, WW**T*3****) 65,0 kg (WW**T*0****)	
Maximális töltési kapacitás	Mosás és centrifugálás	8,0 kg	
Teljesítményfelvétel	Mosás és melegítés	AC 220–240 V, 50 Hz	1900–2300 W
Centrifuga fordulatszáma		WW8*T4*4***(*)	WW8*T4*2***(*)
		1400 ford./perc	1200 ford./perc



Típus			Előltöltős mosógép	
Típus megnevezése			WW7*T4*4***(*)	WW7*T4*2***(*)
Méretek	A (szélesség)		600 mm	
	B (magasság)		850 mm	
	C (hossz)		550 mm	
	D		635 mm	
	E		1072 mm	
Víznyomás			50-1000 kPa	
Nettó tömeg			67,0 kg (WW**T*8****, WW**T*5****, WW**T*3****) 65,0 kg (WW**T*0****)	
Maximális töltési kapacitás		Mosás és centrifugálás	7,0 kg	
Teljesítményfelvétel	Mosás és melegítés	AC 220–240 V, 50 Hz	1900–2300 W	
Centrifuga fordulatszáma			WW7*T4*4***(*)	WW7*T4*2***(*)
			1400 ford./perc	1200 ford./perc

MEGJEGYZÉS

A kiviteli és műszaki adatok a minőség javítása érdekében értesítés nélkül megváltozhatnak.



Műszaki jellemzők

EPREL-információk

A típus EPREL-regisztrációjának eléréséhez tegye a következőket:

1. Keresse fel a <https://eprel.ec.europa.eu> weboldalt.
2. A termék energiacímkéjén keresse meg a típusazonosítót, majd gépelje azt a keresőmezőbe.
3. Megjelennek a típus energiacímkéjének adatai.

* A termékinformációkat a <https://eprel.ec.europa.eu/qr/#####> (regisztrációs szám) weboldalon érheti el közvetlenül.

A regisztrációs szám a termék adattábláján található.

Tájékoztató jellegű információk (az (EU) 2019/2023 sz. rendelet szerint)

Modell	Program	Kapacitás (kg)	Program hossza (ÓÓ:PP)	Energiafogyasztás (kWh/program)	Vízfogyasztás (l/program)	Maximális hőmérséklet (°C)	Maradvány nedvességtartalom (%)	Centrifugasebesség (ford./perc)
WW9*T4*4***	ECO 40-60	9,0	03:48	1,238	76,0	43	49,5	1400
		4,5	02:54	0,833	43,0	43	51,0	1400
		2,5	02:54	0,310	32,0	24	53,0	1400
	COTTON (PAMUT)20 °C	9,0	03:19	0,357	117,0	20	53,0	1400
	COTTON (PAMUT) 60 °C	9,0	02:25	1,504	134,0	55	53,0	1400
	COTTON (PAMUT) 60 °C + Habos áztatás	9,0	02:55	2,099	134,0	60	53,0	1400
	SYNTHETICS (MŰSZÁLAS) 40 °C	4,0	02:25	0,680	68,0	40	32,0	1200
15' QUICK WASH (15' GYORSMOSÁS) Hideg	2,0	00:15	0,015	43,0	15	105,0	800	
WW9*T4*2***	ECO 40-60	9,0	03:48	1,238	76,0	43	49,5	1200
		4,5	02:54	0,833	43,0	43	51,0	1200
		2,5	02:54	0,310	32,0	24	58,5	1200
	COTTON (PAMUT)20 °C	9,0	03:19	0,357	117,0	20	56,0	1200
	COTTON (PAMUT) 60 °C	9,0	02:25	1,504	134,0	55	56,0	1200
	COTTON (PAMUT) 60 °C + Habos áztatás	9,0	02:55	2,099	134,0	60	56,0	1200
	SYNTHETICS (MŰSZÁLAS) 40 °C	4,0	02:25	0,680	68,0	40	32,0	1200
	15' QUICK WASH (15' GYORSMOSÁS) Hideg	2,0	00:15	0,015	43,0	15	105,0	800



Modell	Program	Kapacitás (kg)	Program hossza (ÓÓ:PP)	Energiafogyasztás (kWh/program)	Vízfogyasztás (l/program)	Maximális hőmérséklet (°C)	Maradvány nedvességtartalom (%)	Centrifugasebesség (ford./perc)
WW8*T4*4***	ECO 40-60	8,0	03:38	1,085	73,0	42	50,0	1400
		4,0	02:48	0,787	39,0	42	51,5	1400
		2,0	02:48	0,293	29,0	24	53,0	1400
	COTTON (PAMUT) 20 °C	8,0	03:19	0,339	104,0	20	53,0	1400
	COTTON (PAMUT) 60 °C	8,0	02:25	1,659	127,0	55	53,0	1400
	COTTON (PAMUT) 60 °C + Habos áztatás	8,0	02:55	2,192	127,0	60	53,0	1400
	SYNTHETICS (MŰSZÁLÁS) 40 °C	4,0	02:25	0,680	68,0	40	32,0	1200
	15' QUICK WASH (15' GYORSMOSÁS) Hideg	2,0	00:15	0,015	43,0	15	105,0	800
WW8*T4*2***	ECO 40-60	8,0	03:38	1,085	73,0	42	50,0	1200
		4,0	02:48	0,787	39,0	42	51,5	1200
		2,0	02:48	0,293	29,0	24	58,5	1200
	COTTON (PAMUT) 20 °C	8,0	03:19	0,339	104,0	20	56,0	1200
	COTTON (PAMUT) 60 °C	8,0	02:25	1,659	127,0	55	56,0	1200
	COTTON (PAMUT) 60 °C + Habos áztatás	8,0	02:55	2,192	127,0	60	56,0	1200
	SYNTHETICS (MŰSZÁLÁS) 40 °C	4,0	02:25	0,680	68,0	40	32,0	1200
	15' QUICK WASH (15' GYORSMOSÁS) Hideg	2,0	00:15	0,015	43,0	15	105,0	800

Műszaki jellemzők

Magyar

Modell	Program	Kapacitás (kg)	Program hossza (ÓÓ:PP)	Energiafogyasztás (kWh/program)	Vízfogyasztás (l/program)	Maximális hőmérséklet (°C)	Maradvány nedvességtartalom (%)	Centrifugasebesség (ford./perc)
WW7*T4*4***	ECO 40-60	7,0	03:28	0,992	63,0	40	50,5	1400
		3,5	02:42	0,636	37,0	37	52,5	1400
		2,0	02:42	0,321	29,0	26	53,0	1400
	COTTON (PAMUT) 20 °C	7,0	03:19	0,336	120,0	20	53,0	1400
	COTTON (PAMUT) 60 °C	7,0	02:25	1,587	117,0	55	53,0	1400
	COTTON (PAMUT) 60 °C + Habos áztatás	7,0	02:55	2,011	117,0	60	53,0	1400
	SYNTHETICS (MŰSZÁLÁS) 40 °C	4,0	02:25	0,680	68,0	40	32,0	1200
	15' QUICK WASH (15' GYORSMOSÁS) Hideg	2,0	00:15	0,015	43,0	15	105,0	800
WW7*T4*2***	ECO 40-60	7,0	03:28	0,992	63,0	40	50,5	1200
		3,5	02:42	0,636	37,0	37	52,5	1200
		2,0	02:42	0,321	29,0	26	58,5	1200
	COTTON (PAMUT) 20 °C	7,0	03:19	0,336	120,0	20	56,0	1200
	COTTON (PAMUT) 60 °C	7,0	02:25	1,587	117,0	55	56,0	1200
	COTTON (PAMUT) 60 °C + Habos áztatás	7,0	02:55	2,011	117,0	60	56,0	1200
	SYNTHETICS (MŰSZÁLÁS) 40 °C	4,0	02:25	0,680	68,0	40	32,0	1200
	15' QUICK WASH (15' GYORSMOSÁS) Hideg	2,0	00:15	0,015	43,0	15	105,0	800

Modell	Program	Kapacitás (kg)	Program hossza (ÓÓ:PP)	Energiafogyasztás (kWh/program)	Vízfogyasztás (l/program)	Maximális hőmérséklet (°C)	Maradvány nedvességtartalom (%)	Centrifugasebesség (ford./perc)
WW9*T4*4***(*)	ECO 40-60	9,0	03:48	1,238	76,0	43	49,5	1400
		4,5	02:54	0,833	43,0	43	51,0	1400
		2,5	02:54	0,310	32,0	24	53,0	1400
	COTTON (PAMUT) 20 °C	9,0	03:19	0,357	117,0	20	53,0	1400
	COTTON (PAMUT) 60 °C	9,0	02:25	1,504	134,0	55	53,0	1400
	COTTON (PAMUT) 60 °C + Habos áztatás	9,0	02:55	2,099	134,0	60	53,0	1400
	SYNTHETICS (MŰSZÁLÁS) 40 °C	4,0	02:25	0,680	68,0	40	32,0	1200
	15' QUICK WASH (15' GYORSMOSÁS) Hideg	2,0	00:15	0,015	43,0	15	105,0	800
WW9*T4*2***(*)	ECO 40-60	9,0	03:48	1,238	76,0	43	49,5	1200
		4,5	02:54	0,833	43,0	43	51,0	1200
		2,5	02:54	0,310	32,0	24	58,5	1200
	COTTON (PAMUT) 20 °C	9,0	03:19	0,357	117,0	20	56,0	1200
	COTTON (PAMUT) 60 °C	9,0	02:25	1,504	134,0	55	56,0	1200
	COTTON (PAMUT) 60 °C + Habos áztatás	9,0	02:55	2,099	134,0	60	56,0	1200
	SYNTHETICS (MŰSZÁLÁS) 40 °C	4,0	02:25	0,680	68,0	40	32,0	1200
	15' QUICK WASH (15' GYORSMOSÁS) Hideg	2,0	00:15	0,015	43,0	15	105,0	800

Műszaki jellemzők

Magyar

Modell	Program	Kapacitás (kg)	Program hossza (ÓÓ:PP)	Energiafogyasztás (kWh/program)	Vízfogyasztás (l/program)	Maximális hőmérséklet (°C)	Maradvány nedvességtartalom (%)	Centrifugasebesség (ford./perc)
WW8*T4*4***(*)	ECO 40-60	8,0	03:38	1,085	73,0	42	50,0	1400
		4,0	02:48	0,787	39,0	42	51,5	1400
		2,0	02:48	0,293	29,0	24	53,0	1400
	COTTON (PAMUT) 20 °C	8,0	03:19	0,339	104,0	20	53,0	1400
	COTTON (PAMUT) 60 °C	8,0	02:25	1,659	127,0	55	53,0	1400
	COTTON (PAMUT) 60 °C + Habos áztatás	8,0	02:55	2,192	127,0	60	53,0	1400
	SYNTHETICS (MŰSZÁLÁS) 40 °C	4,0	02:25	0,680	68,0	40	32,0	1200
15' QUICK WASH (15' GYORSMOSÁS) Hideg	2,0	00:15	0,015	43,0	15	105,0	800	
WW8*T4*2***(*)	ECO 40-60	8,0	03:38	1,085	73,0	42	50,0	1200
		4,0	02:48	0,787	39,0	42	51,5	1200
		2,0	02:48	0,293	29,0	24	58,5	1200
	COTTON (PAMUT) 20 °C	8,0	03:19	0,339	104,0	20	56,0	1200
	COTTON (PAMUT) 60 °C	8,0	02:25	1,659	127,0	55	56,0	1200
	COTTON (PAMUT) 60 °C + Habos áztatás	8,0	02:55	2,192	127,0	60	56,0	1200
	SYNTHETICS (MŰSZÁLÁS) 40 °C	4,0	02:25	0,680	68,0	40	32,0	1200
15' QUICK WASH (15' GYORSMOSÁS) Hideg	2,0	00:15	0,015	43,0	15	105,0	800	

Modell	Program	Kapacitás (kg)	Program hossza (ÓÓ:PP)	Energiafogyasztás (kWh/program)	Vízfogyasztás (l/program)	Maximális hőmérséklet (°C)	Maradvány nedvességtartalom (%)	Centrifugasebesség (ford./perc)
WW7*14*2***(*)	ECO 40-60	7,0	03:28	0,992	63,0	40	50,5	1200
		3,5	02:42	0,636	37,0	37	52,5	1200
		2,0	02:42	0,321	29,0	26	53,0	1200
	COTTON (PAMUT) 20 °C	7,0	03:19	0,336	120,0	20	56,0	1200
	COTTON (PAMUT) 60 °C	7,0	02:25	1,587	117,0	55	56,0	1200
	COTTON (PAMUT) 60 °C + Habos áztatás	7,0	02:55	2,011	117,0	60	56,0	1200
	SYNTHETICS (MÚSZÁLÁS) 40 °C	4,0	02:25	0,680	68,0	40	32,0	1200
	15' QUICK WASH (15' GYORSMOSÁS) Hideg	2,0	00:15	0,015	43,0	15	105,0	800

Az ECO 40-60 program, illetve a mosás-szárítási program kivételével a programokhoz megadott értékek csak tájékoztató jellegűek.

Jegyzet

Jegyzet

KÉRDÉSE VAGY ÉSZREVÉTELE VAN?

ORSZÁG	HÍVJA A KÖVETKEZŐ SZÁMOT:	VAGY LÁTOGASSON EL HONLAPUNKRA:
BULGARIA	*3000 Цена на един градски разговор 0800 111 31 Безплатен за всички оператори	www.samsung.com/bg/support
CROATIA	072 726 786	www.samsung.com/hr/support
CZECH	800 - SAMSUNG (800-726786)	www.samsung.com/cz/support
ESTONIA	800-7267	www.samsung.com/ee/support
HUNGARY	0680SAMSUNG (0680-726-7864)	www.samsung.com/hu/support
LATVIA	8000-7267	www.samsung.com/lv/support
LITHUANIA	8-800-7777	www.samsung.com/lt/support
ROMANIA	*8000 (apel in retea) 08008-726-78-64 (08008-SAMSUNG) Apel GRATUIT Atenție: Dacă efectuați apelul din rețeaua Digi (RCS/RDS), vă rugăm să ne contactați formând numărul Telverde fără ultimele două cifre, astfel: 0800872678.	www.samsung.com/ro/support
SERBIA	011 321 6899	www.samsung.com/rs/support
SLOVAKIA	0800 - SAMSUNG (0800-726 786)	www.samsung.com/sk/support
SLOVENIA	080 697 267 (brezplačna številka)	www.samsung.com/si/support



DC68-04203Q-01