

Oldalfali split klímák

Kezelési kézikönyv és garanciajegy





KEZELÉSI KÉZIKÖNYV ÉS GARANCIAJEGY

Köszönjük, hogy GREE légkondicionáló berendezést választott!

Kérjük, figyelmesen olvassa el a kezelési útmutatót, mielőtt használatba veszi a készüléket!

Piacvezető technológia:

A GREE gyár 2005 óta vezeti a lakossági klímaberendezések piacát, immár évente 60 millió berendezés gyártókapacitással. A GREE technológiai újításainak köszönhetően világszerte több, mint 300 millió felhasználó bizonyította annak, hogy jól választott, amikor a GREE márka mellett döntött.

Energia megtakarítás:

Az Ön GREE klímaberendezésében használt G10 Inverter technológiának köszönhetően akár 50% energiamegtakarítást érhet el, a hagyományos berendezésekhez képest.

Környezetbarát:

Modern ózonbarát R32 hűtőközeggel látva a fenntartható fejlődésért.

Gazdaságos fűtés:

Az elektromos fűtőberendezésekhez képest az Ön hőszivattyús berendezése akár harmadannyi áramfelvétellel fűti fel a teret, és versenyképes megoldás a hagyományos gázfűtéssel szemben is.

TARTALOM

Figyelmeztetések.....	4
Távírányítók.....	6
Üzem módok.....	12
Berendezés részei.....	14
Karbantartás.....	15
Műszaki adatok.....	17
Garanciajegy.....	18



Ez a jelzés a termékeken, csomagoláson és/vagy a hozzá tartozó dokumentációban azt jelzi, hogy az elhasznált elektromos, elektronikus termékeket és elemeket nem szabad az általános háztartási hulladékba keverni.

Az elhasznált termékek és elemek megfelelő kezelésének, visszanyerésének és újrahasznosításának érdekében azokat az erre kijelölt gyűjtőhelyekre vigye az Ön nemzeti előírásai, és az Európai Unió 2002/96/EK és 2006/66/EK direktívái szerint.

Megfelelően csatlakoztassa a hálózati dugót!

Különb. áramütést, túlmelegedést vagy tüzet okozhat.



Működés közben ne húzza ki a hálózati dugót!

Ez áramütést vagy tüzet okozhat.

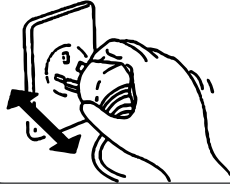

Ne használjon sérült vezeték-
ket!

Ez túlmelegedést vagy tüzet okozhat. Ha a vezeték megsérült csak szakemberrel cseréltesse ki.

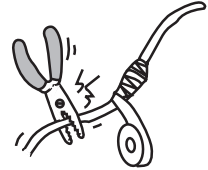

Ne használjon elosztót a klímaberendezés hálózati csatlakoztatásához!

Ez áramütést vagy tüzet okozhat.



Ne érjen nedves kézzel a feszültség alatt levő berendezéshez!

Ez áramütést okozhat.



Ne nyúljon bele és ne dugjon semmit a berendezés levegő befűvő nyílásába!

Ez sérülést és meghibásodást okozhat.

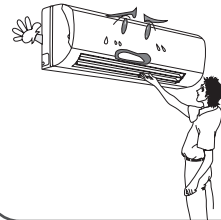

Ne irányítsa a hideg levegőt sokáig a testére!

Ez káros lehet az egészségére.

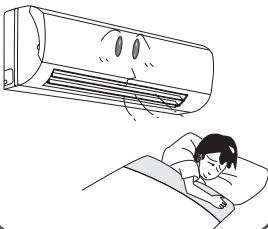

Ha égett szagot vagy füstöt érez kapcsolja ki a légkondicionálót, áramtalanítsa és értesítse valamely szakszervizt!



Csak szakemberre bízva a légkondicionáló megjavítását!

Ezzel elkerülheti a további meghibásodásokat.

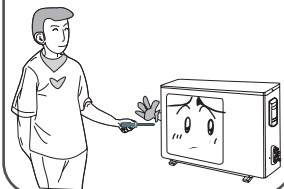

Csak a már meglévő beépített biztosítékokat használja!

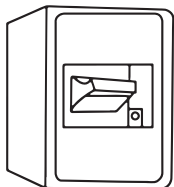

Ha sokáig nem használja a légkondicionálót, húzza ki a hálózati dugót!

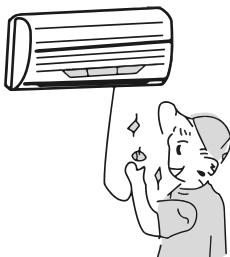

Tisztítás előtt kapcsolja ki a berendezést és húzza ki a hálózati dugót! Ennek elmulasztása áramütést okozhat.

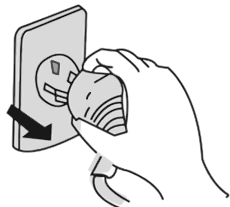

Ne a vezetékénél fogva húzza ki a hálózati dugót!



A légkondicionáló közelébe ne helyezzen tüzhelyet!

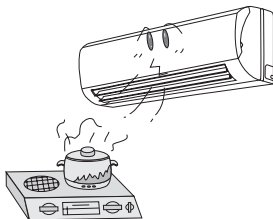

Ne tartson semmilyen gyúlékony anyagot, spayt a készülék közelében! Ez tüzet okozhat.

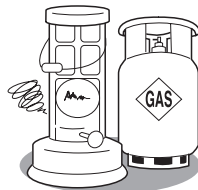

Győződjön meg róla, hogy a készülék stabil állványon legyen elhelyezve! Egyéb esetben a készülék leeshet és sérülést okozhat.

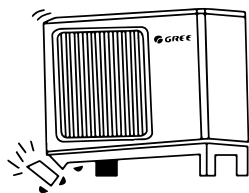

Ne álljon a berendezés kültéri egységére! Könnyen leeshet róla és sérülést szenvedhet.

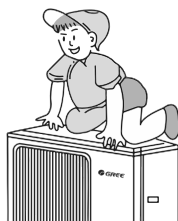

Ne tegyen semmit sem a beltéri, sem a kültéri egység elé, blokkolva ezzel a levegő szabad áramlását!

Ez csökkentheti a berendezés teljesítményét, vagy meghibásodást okozhat.



1. ON/OFF gomb

A készülék be- és kikapcsolásához.

2. HŐMÉRSÉKLET BEÁLLÍTÓ

gomb „-” és „+”

A „-” gomb megnyomásával a beállított hőmérsékletet csökkentheti. Ha 2 másodpercig tartja lenyomva, a hőmérséklet gyors állítása lehetséges.

A „+” gomb megnyomásával a beállított hőmérsékletet növelheti. Ha 2 másodpercig tartja lenyomva, a hőmérséklet gyors állítása lehetséges.

3. COOL gomb

A készülék hűtés üzemmódba vált.

4. HEAT gomb

A készülék fűtés üzemmódba vált.

5. FAN gomb

Megnyomásával a ventilátor sebességét állíthatja a következők szerint:



6. I FEEL gomb

Megnyomásával a készülék aktiválja a távirányító hőmérséklet szenzorát, azért hogy a felhasználó adott helyzetéhez megfelelően állítsa be a szoba hőmérsékletét.

7. Nincs kijelzés gomb

A berendezés kikapcsolt állapotában lehet váltani a „szimpla legyező” mód, illetve az „állandó legyező” mód között: nyomja meg a „+” és a „-” gombot egyszerre.

Megnyomásával a terelőlapát vízszintes állásait, illetve legyezését tudja váltani a következő ciklus szerint:

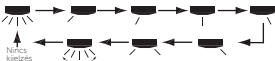

Gombnyomásonként válthatunk a fenti állások között.

8. MODE gomb

Megnyomásával a különböző üzemmódok közül választhat:

- automata
- hűtés
- páratlanítás
- ventilátor
- fűtés

9. Nincs kijelzés gomb

A berendezés kikapcsolt állapotában lehet váltani a „szimpla legyező” mód, illetve az „állandó legyező” mód között: nyomja meg a „+” és a „-” gombot egyszerre.

Megnyomásával a terelőlapát függőleges állásait, illetve legyezését tudja váltani a következő ciklus szerint:

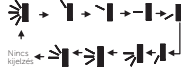

Gombnyomásonként válthatunk a fenti állások között.

11. CLOCK gomb

Megnyomásával az órát állíthatja be. A jelzés villogni fog, 5 másodpercen belül állítsa be a „+” vagy „-” gombokkal az időt, majd a CLOCK gomb ismételt megnyomásával hagyja jóvá.

12. Sikeres próbálkozás után a beltéri hangjelzés ad.

A készülék beüzemelésekor kikapcsolt állapotban a gomb nyomvatartásával a távirányítót és a beltérit össze kell hangolni. (kb. 5 másodperc, sikeres próbálkozás után a beltéri hangjelzés ad.)

Megnyomásával aktiválódik a „healthy” funkció () a készülék cold plasma generátora bekapcsol. Az „air” funkció () oldalfali modelleknél nem elérhető.

13. TEMP gomb

A beállított hőmérséklet a szobahőmérséklet és a kültéri hőmérséklet kijelzése a beltéri egység kijelzőjén. A kültéri hőmérséklet nem minden modellnél jeleníthető meg.

14. X-FAN gomb

A beltéri egység lemezkeiről leszárítja a nedvességet, hogy elkerülje a penészedést. X-FAN bekapcsolva: Ha a berendezést kikapcsoljuk hűtés, vagy páratlanító üzemben a gép még kb. 2 percig kis fordulaton működött a ventilátort, majd kikapcsol.

15. LIGHT gomb

A beltéri egység kijelzővilágítás be- és kikapcsolása.

16. SLEEP gomb

Megnyomásával be, illetve kikapcsolhatja az éjszakai üzemmódokat. A berendezés kikapcsolásakor törölődik a beállítás. Az 1. és 2. beállítások gyári beállított görbék, a 3. és 4. beállítások programozható görbék.

17. WIFI gomb

Tartsa 3mp-ig lenyomva a berendezésben lévő WIFI egység ki- vagy bekapcsolásához.

Kikapcsolt állapotban a MODE és WIFI gomb együttes megnyomásával a WIFI funkció alaphelyzetbe áll vissza. Alaphelyzetben a hálózat neve: egy 8 jegyű szám és betű kombináció; jelszava: 12345678.

Az Android és iOS rendszerre letölthető „GREE+” alkalmazással vezérelhető a berendezés. További információért kérjük keresse fel a www.gree-magyarorszag.hu weboldalt.

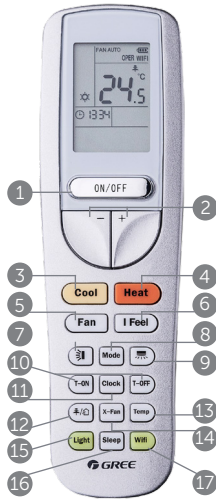

10. T-ON / T-OFF gomb

A T-ON gombbal tudja időzíteni a bekapcsolást, a T-OFF gombbal a kikapcsolást. Nyomja meg ezt a gombot egyszer, és megjelenik az időzítő. Ekkor a „+” és a „-” gomb segítségével tudja beállítani a kívánt időt. (Ha folyamatosan nyomja, az idő gyorsabban változik.) Ezután nyomja meg még egyszer a gombot és azzal elmenti a beállítást. A távirányító azonnal küldi a jelet az berendezésnek és a villogás megszűnik. Ha ki szeretné kapcsolni a funkciót, nyomja meg még egyszer a korábbi gombot.

2-ES TÍPUSÚ TÁVIRÁNYÍTÓ - A TÁVIRÁNYÍTÓ MŰKÖDÉSE

1.ON/OFF gomb

A készülék be- és kikapcsolása.

2.FAN gomb

Megnyomásával a ventilátor sebességét állíthatja a következők szerint:

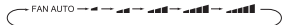

(Párátlanítás üzemmódban a ventilátor sebessége nem állítható.)

3.MODE gomb

Megnyomásával a különböző üzemmódok közül választhat:

- automata
- hűtés
- párátlanítás
- ventilátor
- fűtés



(AUTO üzemmódban a hőmérséklet nincs kijelvezve.)

4. HŐMÉRSÉKLET BEÁLLÍTÓ gomb

A \blacktriangledown gomb megnyomásával a beállított hőmérsékletet csökkentheti. Ha 2 másodpercig tartja lenyomva, a hőmérséklet gyors állítása lehetséges.

A \blacktriangle gomb megnyomásával a beállított hőmérsékletet növelheti. Ha 2 másodpercig tartja lenyomva, a hőmérséklet gyors állítása lehetséges.

5. SWING - Függőleges lamellamozgatás

Megnyomásával a terelőlapát állásait, illetve legyezését tudja váltani a következő ciklus szerint:



Nincs kijelzés (a lamella megáll az aktuális pozícióban)

6. SWING - Vízszintes lamellamozgatás

Nyomja meg ezt a gombot, hogy kiválassza az oldal irányú lamellamozgatás szögét, amely kör alakban az alábbi ábra szerint választható ki:



Nincs kijelzés (a lamella megáll az aktuális pozícióban)

Gombnyomásonként válthatunk a fenti állások között. Tartsa hosszan nyomva, és a terelőlapát az elengedés pillanatában lévő pozícióban fog megállni.

(Vízszintes légtérrelés csak bizonyos modelleknél érhető el.)

7. TURBO gomb

Ezzel a gombbal tudja a berendezést gyorshűtésre, vagy gyorsfűtésre kapcsolni.

8.LIGHT gomb

A beltéri egység kijelzővilágítás be- és kikapcsolásához. Bekapcsolt állapotát ☾ ikon jelzi.

9. T-ON / T-OFF gomb

A **T-ON** gombbal tudja időzíteni a bekapcsolást, a **T-OFF** gombbal a kikapcsolást. Nyomja meg ezt a gombot egyszer, és megjelenik az időzítő. Ekkor a „+” és a „-” gomb segítségével tudja beállítani a kívánt időt. (Ha folyamatosan nyomja, az idő gyorsabban változik.) Ezután nyomja meg még egyszer a gombot és azzal elmenti a beállítást. A távirányító azonnal küldi a jelet az berendezésnek és a villogás megszűnik. Ha ki szeretné kapcsolni a funkciót, nyomja meg még egyszer a korábbi gombot.

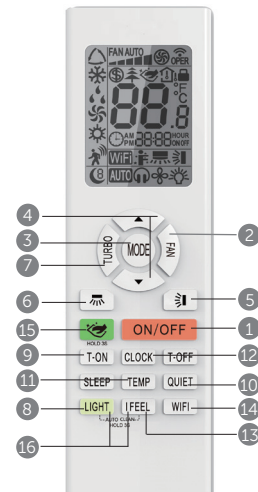

10. QUIET gomb

Bekapcsolt állapotban a beltéri egység csendes üzemmódba kapcsol. (Legalacsonyabb ventilátor fokozat)

(AUTO QUIET módban csak akkor vált a berendezés csendes üzembe, ha a beállított hőmérsékletet megközelíti.)

11. TEMP gomb

A beállított hőmérséklet \uparrow a szobahőmérséklet \uparrow és a kültéri hőmérséklet \uparrow kijelzése a beltéri egység kijelzőjén. A kültéri hőmérséklet nem minden modellen jeleníthető meg.

12. CLOCK gomb

Megnyomásával az órát állíthatja be. A ⌚ jelzés villogni fog, 5 másodpercen belül állítsa be a „+” vagy „-” gombokkal az időt, majd a **CLOCK** gomb ismételt megnyomásával hagyja jóvá

13. I FEEL gomb

Megnyomásával a készülék aktiválja az infrás távirányító hőmérséklet szenzorát, azért hogy a felhasználó adott helyzetéhez megfelelően állítsa be a szoba hőmérsékletét.

14. WIFI gomb

Tartsa 3mp-ig lenyomva a berendezésben lévő WIFI egység ki- vagy bekapcsolásához.

Kikapcsolt állapotban a **MODE** és **WIFI** gomb együttes megnyomásával a WIFI funkció alaphelyzetbe áll vissza. Alaphelyzetben a hálózat neve: egy 8 jegyű szám és betű kombináció; jelszava: **12345678**.

Az Android és iOS rendszerre letölthető „**GREE+**” alkalmazással vezérelhető a berendezés. További információért kérjük keresse fel a www.gree-magyarorszag.hu weboldalt.

15. ☾ gomb (Szakember általi)

A berendezés kikapcsolt állapotban tartsa nyomva 3 mp-ig a gombot a lamella lenyitására. Amíg teljesen lenyílik a kijelzőn a ☾ ikon jelenik meg, a folyamat végén pedig eltűnik. Ekkor áramtalanítsa a készüléket, ezután elkezdheti a beltéri egység megtisztítását. Miután újra áram alá helyezi a készüléket, a kijelző visszaszámol 99-től, közben a ventilátor segítségével leszárítja magáról a nedvességet, ezt várja meg. A funkció törléséhez tartsa nyomva 3 mp-ig a gombot.

16. Auto CLEAN (Öntisztítás)

A berendezés kikapcsolt állapotban tartsa nyomva 3 mp-ig a „LIGHT” és „IFEEL” gombokat. A kijelzőn és a távirányítón megjelenik a „CL” felirat. A folyamat kb. 20 percet vesz igénybe, a beltéri egység hőcserélője lejegesedik, eközben kevés hideg levegő áramlik át rajta. A funkció törléséhez nyomja meg egyszerre a két gombot vagy nyomja meg az ON/OFF gombot, és várja meg amíg a „CL” felirat eltűnik.

X-FAN funkció:

Hűtés vagy párátlanítás üzemben tartsa lenyomva a „FAN gombot”.

A beltéri egység lemezkeiről leszárítja a nedvességet, hogy elkerülje a penészedést.

X-FAN bekapcsolva: Ha a berendezést kikapcsoljuk hűtés vagy párátlanító üzemben a gép még kb. 2 percig kis fordulaton működöttei a ventilátort, majd kikapcsol.

1.ON/OFF gomb

A készülék be- és kikapcsolása.

2.FAN gomb

Megnyomásával a ventilátor sebességét állíthatja a következők szerint:



3.MODE gomb

Megnyomásával a különböző üzemmódok közül választhat:

- △ - automata
- ❄ - hűtés
- 💧 - páráltatás
- 🌀 - ventilátor
- ☀ - fűtés

(AUTO üzemmódban a hőmérséklet nincs kijelvezve.)

4. HŐMÉRSÉKLET BEÁLLÍTÓ gomb

„+” és „-”

A „-” gomb megnyomásával a beállított hőmérsékletet csökkentheti. Ha 2 másodpercig tartja lenyomva, a hőmérséklet gyors állítása lehetséges.

A „+” gomb megnyomásával a beállított hőmérsékletet növelheti. Ha 2 másodpercig tartja lenyomva, a hőmérséklet gyors állítása lehetséges.

5. TURBO gomb

Ezzel a gombbal tudja a berendezést gyorsított, vagy gyorsfűtésre kapcsolni.

6.-7. SWING gomb

Megnyomásával a terelőlapát állását, illetve legezését tudja váltani a következő ciklus szerint:

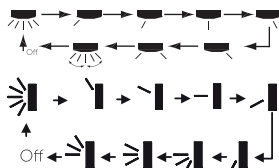

Gombnyomásonként válthatunk a fenti állások között. Tartssa hosszan nyomva, és a terelőlapát az elengedés pillanatában lévő pozícióban fog megállni. (Vízszintes légteretelést csak bizonyos modelleknél érhető el.)

8.CLOCK gomb

Megnyomásával az órát állíthatja be. A 🕒 jelzés villogni fog, 5 másodpercen belül állítsa be a „+” vagy „-” gombokkal az időt, majd a **CLOCK** gomb ismételt megnyomásával hagyja jóvá.

9. T-ON / T-OFF gomb

A **T-ON** gombbal tudja időzíteni a bekapcsolást, a **T-OFF** gombbal a kikapcsolást. Nyomja meg ezt a gombot egyszer, és megjelenik az időzítő. Ekkor a „+” és a „-” gomb segítségével tudja beállítani a kívánt időt. (Ha folyamatosan nyomja, az idő gyorsabban változik.) Ezután nyomja meg még egyszer a gombot és azzal elmenti a beállítást. A távirányító azonnal küldi a jelet az berendezésnek és a villogás megszűnik. Ha ki szeretné kapcsolni a funkciót, nyomja meg még egyszer a korábbi gombot.

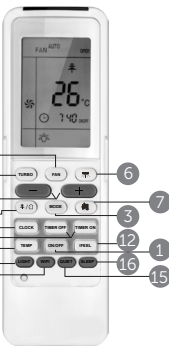

10.TEMP gomb

A beállított hőmérséklet és a szobahőmérséklet és a kültéri hőmérséklet kijelzése a beltéri egység kijelzőjén. A kültéri hőmérséklet nem minden modellen jeleníthető meg.

11. 🌿/🏠 gomb

Megnyomásával aktiválódik a „healthy” funkció (🌿), a készülék cold plasma generátora bekapcsol. Az „air” funkció (🏠) oldalfali modelleknél nem elérhető.

12. I FEEL gomb

Megnyomásával a készülék aktiválja az infrás távirányító hőmérséklet szenzorát, azért hogy a felhasználó adott helyzetéhez megfelelően állítsa be a szoba hőmérsékletét.

13.LIGHT gomb

A beltéri egység kijelzővilágítás be- és kikapcsolásához. Bekapcsolt állapotát ikon jelzi.

14. WIFI gomb

Tartsa 3mp-ig lenyomva a berendezésben lévő WIFI egység ki- vagy bekapcsolásához.

Kikapcsolt állapotban a **MODE** és **WIFI** gomb együttes megnyomásával a WIFI funkció alaphelyzetbe áll vissza. Alaphelyzetben a hálózat neve: egy 8 jegyű szám és betű kombináció; jelszava: **12345678**.

Az Android és iOS rendszerre letölthető „**GREE+**” alkalmazással vezérelhető a berendezés. További információért kérjük keresse fel a www.gree-magyarorszag.hu weboldalt.

15. QUIET gomb

Bekapcsolt állapotban a beltéri egység csendes üzemmódba kapcsol. (Legalacsonyabb ventilátor fokozat)

(AUTO QUIET módban csak akkor vált a berendezés csendes üzembe, ha a beállított hőmérsékletet megközelíti.)

16.SLEEP gomb

Megnyomásával be, illetve kikapcsolhatja az éjszakai üzemmódokat. A berendezés kikapcsolásakor törlődik a beállítás.

Részletes leírás a következő oldalakon.

X-FAN funkció: 🌀

Hűtés vagy páráltatás üzemben tartsa lenyomva a „**FAN**” gombot”. A beltéri egység lemezkeíról leszűrja a nedvességet, hogy elkerülje a penészedést.

X-FAN bekapcsolva: Ha a berendezést kikapcsoljuk hűtés, vagy páráltatás üzemben a gép még kb. 2 percig kis fordulaton működteti a ventilátort, majd kikapcsol.

4-ES TÍPUSÚ TÁVIRÁNYÍTÓ - A TÁVIRÁNYÍTÓ MŰKÖDÉSE

1.ON/OFF gomb

A készülék be- és kikapcsolásához.

2.MODE gomb

Megnyomásával a különböző üzemmódok közül választhat:

- △ - automata
- ☀ - hűtés
- 💧 - párátlanítás
- 🌀 - ventilátor
- ☀ - fűtés

Bekapcsolásnál az AUTO mód az alapértelmezett. AUTO módban a hőmérséklet nincs kijelvezve.

3.FAN gomb

Megnyomásával a ventilátor sebességét állíthatja a következők szerint:



4.TURBO gomb

Megnyomásával gyors hűtés vagy fűtés kérhető, a ventilátor TURBO fokozatra kapcsol.

5.HŐMÉRSÉKLET BEÁLLÍTÓ gomb „FEL-LE”

A gombok megnyomásával a beállított hőmérsékletet növelheti vagy csökkentheti. Ha 2 másodpercig tartja lenyomva, a hőmérséklet gyors állítása lehetséges.

6.-7. SWING gomb

Vízszintes és függőleges lamella állítása

Az „legyező” módban az alábbi befújási szögek között választhat:

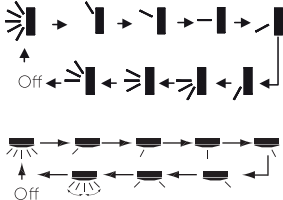

(A vízszintes lamella állítása csak bizonyos modellek esetén érhető el.)

8. SLEEP gomb

Megnyomásával be, illetve kikapcsolhatja az éjszakai üzemmódot. A berendezés kikapcsolásakor törlődik a beállítás. Részletes leírás a következő oldalakon.

9. I FEEL gomb

Megnyomásával a készülék aktiválja az infrás távirányító hőmérséklet szenzorát, azért hogy a felhasználó adott helyzetéhez megfelelően állítsa be a szoba hőmérsékletét.

12. QUIET gomb

Ezzel a gombbal tudja a berendezést csendes üzembe kapcsolni. A ventilátor a legalacsonyabb fokozatra kapcsol.

13. WIFI gomb

Tartsa 3mp-ig lenyomva a berendezésben lévő WIFI egység ki- vagy bekapcsolásához.



Kikapcsolt állapotban a MODE és WIFI gomb együttes megnyomásával a WIFI funkció alaphelyzetbe áll vissza. Alaphelyzetben a hálózat neve: egy 8 jegyű szám és betű kombináció; jelszava: **12345678**.

Az Android és iOS rendszerre letölthető „GREE+” alkalmazással vezérelhető a berendezés. További információért kérjük keresse fel a www.gree-magyarorszag.hu weboldalt.



14. LIGHT gomb

A beltéri egység kijelzővilágítás be- és kikapcsolásához. Bekapcsolt állapotát  ikon jelzi.

15. / gomb

Megnyomásával aktiválódik a „healthy” funkció () , a készülék cold plasma generátora bekapcsol. Az „air” funkció () oldalfali modellekénél nem elérhető.

16. TEMP gomb

A beállított hőmérséklet  a szoba-hőmérséklet  és a kültéri hőmérséklet  kijelzése a beltéri egység kijelzőjén. A kültéri hőmérséklet nem minden modellnél jeleníthető meg.

X-FAN funkció:

Hűtés vagy párátlanítás üzemben tartsa lenyomva a „FAN gombot”.

A beltéri egység lemezéről leszárítja a nedvességet, hogy elkerülje a penészedést.

X-FAN bekapcsolva: Ha a berendezést kikapcsoljuk hűtés, vagy párátlanító üzemben a gép még kb. 2 percig kis fordulaton működteti a ventilátort, majd kikapcsol.



10.TIMER-ON / TIMER-OFF gomb

A T-ON gombbal tudja időzíteni a bekapcsolást, a T-OFF gombbal a kikapcsolást. Nyomja meg ezt a gombot egyszer, és megjelenik az időzítő. Ekkor a „+” és a „-” gomb segítségével tudja beállítani a kívánt időt. (Ha folyamatosan nyomja, az idő gyorsabban változik.) Ezután nyomja meg még egyszer a gombot és a villogás megszűnik. Ha ki szeretné kapcsolni a funkciót, nyomja meg még egyszer a korábbi gombot.

11. CLOCK gomb

Megnyomásával az órát állíthatja be. A  jelzés villogni fog, 5 másodpercen belül állítsa be a „+,vagy-, gombokkal az időt, majd a CLOCK gomb ismételt megnyomásával hagyja jóvá.

1. ON/OFF gomb

A berendezés be és kikapcsolásához.

2. MODE gomb

Megnyomásával a különböző üzemmódok közül választhat:

- △ - automata
- ☀ - hűtés
- 💧 - páráltatás
- 🌀 - ventilátor
- ☀ - fűtés

Bekapcsolásnál az AUTO mód az alapértelmezett. AUTO módban a hőmérséklet nincs kijelvezve.

3. FAN gomb

Megnyomásával a ventilátor sebességét állíthatja a következők szerint:

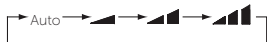

4. SWING gomb

Megnyomásával a tereolápat állásait, illetve legyezését tudja váltani a következő ciklus szerint:



Gombnyomásonként válthatunk a fenti állások között.

5. TURBO gomb

Ezzel a gombbal tudja a berendezést gyorshűtésre, vagy gyorsfűtésre kapcsolni.

6. HŐMÉRSÉKLET BEÁLLÍTÓ gomb „FEL-LE”

A „LE” gomb megnyomásával a beállított hőmérsékletet csökkentheti. Ha 2 másodpercig tartja lenyomva, a hőmérséklet gyors állítása lehetséges.

A „FEL” gomb megnyomásával a beállított hőmérsékletet növelheti. Ha 2 másodpercig tartja lenyomva, a hőmérséklet gyors állítása lehetséges.

7. SLEEP gomb

Megnyomásával, illetve kikapcsolhatja az éjszakai üzemmódokat. A berendezés kikapcsolásakor törődik a beállítás. Részletes leírás a következő oldalakon.

9. WIFI gomb

A WIFI gomb megnyomásával ki- vagy bekapcsolja a berendezés wifi modulját. Ha a gombot 10mp-ig nyomva tartja a WIFI funkció alap helyzetbe áll vissza. Alaphelyzetben a hálózat neve: egy 8 jegyű szám és betű kombináció; jelszava: **12345678**.

Az Android és iOS rendszerre letölthető „GREE+” alkalmazással vezérelhető a berendezés. További információért kérjük keresse fel a www.gree-magyarorszag.hu weboldalt.

10. LIGHT gomb

Kijelzővilágítás be- és kikapcsolásához. Bekapcsolt állapotát ikon jelzi.

11. CLOCK gomb

Megnyomásával az órát állíthatja be. A ⌚ jelzés villogni fog, 5 másodpercen belül állítsa be a „FEL” vagy „LE” gombokkal az időt, majd a **CLOCK** gomb ismételt megnyomásával hagyja jóvá.

12. T-ON / T-OFF gomb

A **T-ON** gombbal tudja időzíteni a bekapcsolást, a **T-OFF** gombbal a kikapcsolást. Nyomja meg ezt a gombot egyszer, és megjelenik az időzítő. Ekkor a „FEL” és a „LE” gomb segítségével tudja beállítani a kívánt időt. (Ha folyamatosan nyomja, az idő gyorsabban változik.) Ezután nyomja meg még egyszer a gombot és azzal elmenti a beállítást. A távirányító azonnal küldi a jelet az berendezésnek és a villogás megszűnik. Ha ki szeretné kapcsolni a funkciót, szimplán nyomja meg még egyszer a korábbi gombot.

I Feel funkció:

A **MODE** és a „FEL” gomb együttes megnyomásával a készülék aktiválja az infrás távirányító hőmérséklet szenzorát, azért hogy a felhasználó adott helyzetéhez megfelelően állítsa be a szoba hőmérsékletét.

8. TEMP gomb

A beállított hőmérséklet a szoba-hőmérséklet és a kültéri hőmérséklet kijelzése a beltéri egység kijelzőjén. A kültéri hőmérséklet nem minden modellnél jeleníthető meg.



7-ES TÍPUSÚ TÁVIRÁNYÍTÓ - A TÁVIRÁNYÍTÓ MŰKÖDÉSE

1.ON/OFF gomb

A készülék be- és kikapcsolásához.

2.MODE gomb

Megnyomásával a különböző üzemmódok közül választhat:

- △ - automata
- * - hűtés
- ☼ - páratlanítás
- ☼ - ventilátor
- ☼ - fűtés

Bekapcsolásnál az AUTO mód az alapértelmezett. AUTO módban a hőmérséklet nincs kijelvezve.

3.FAN gomb

Megnyomásával a ventilátor sebességét állíthatja a következők szerint:

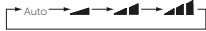

4.TURBO gomb

Megnyomásával gyors hűtés vagy fűtés kérhető, a ventilátor TURBO fokozatba kapcsol.

5.HŐMÉRSÉKLET BEÁLLÍTÓ gomb „FEL-LE”

A gombok megnyomásával a beállított hőmérsékletet növelheti vagy csökkentheti. Ha 2 másodpercig tartja lenyomva, a hőmérséklet gyors állítása lehetséges.

6.-7. SWING gomb

Vízszintes és függőleges lamella állítása

Az „legyező” módban az alábbi befújási szögek között választhat:

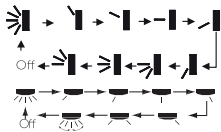

(A vízszintes lamella állítása csak bizonyos modellek esetén érhető el.)

8.TIMER-ON/ TIMER-OFF gomb

A **T-ON** gombbal tudja időzíteni a bekapcsolást, a **T-OFF** gombbal a kikapcsolást. Nyomja meg ezt a gombot egyszer, és megjelenik az időzítő. Ekkor a „+” és a „-” gomb segítségével tudja beállítani a kívánt időt. (Ha folyamatosan nyomja, az idő gyorsabban változik.) Ezután nyomja meg még egyszer a gombot és azzal elmenti a beállítást. A távirányító azonnal küldi a jelet az berendezésnek és a villogás megszűnik. Ha ki szeretné kapcsolni a funkciót, nyomja meg még egyszer a korábbi gombot.

11. SLEEP gomb

Megnyomásával be, illetve kikapcsolhatja az éjszakai üzemmódot. A berendezés kikapcsolásakor törlődik a beállítás. Részletes leírás a következő oldalakon.

12. WIFI gomb

Tartsa 3mp-ig lenyomva a berendezésben lévő WIFI egység ki- vagy be kapcsolásához.

Kikapcsolt állapotban a **MODE** és **WIFI** gomb együttes megnyomásával a WIFI funkció alaphelyzetbe áll vissza. Alaphelyzetben a hálózat neve: egy 8 jegyű szám és két betű kombináció; jelszava: **12345678**.

Az Android és iOS rendszerre letölthető „GREE+” alkalmazással vezérelhető a berendezés. További információért kérjük keresse fel a www.gree-magyarorszag.hu weboldalt.

13. HEALTHY gomb

Megnyomásával aktiválódik a „healthy” funkció (☼), a készülék cold plasma generátora bekapcsol. Az „air” funkció (☼) oldalfali modelleknél nem elérhető.

14. LIGHT gomb

A beltéri egység kijelzővilágítás be- és kikapcsolásához. Bekapcsolt állapotát ☼ ikon jelzi.

15. TEMP gomb

A beállított hőmérséklet ↑ a szobahőmérséklet ↑ és a kültéri hőmérséklet ↑ kijelzése a beltéri egységen. A kültéri hőmérséklet nem minden modellnél jeleníthető meg.

X-FAN funkció:

Hűtés vagy páratlanítás üzemben tartva lenyomva a „FAN gombot”. A beltéri egység lemezkiéről leszártja a nedvességet, hogy elkerülje a penészedést.

X-FAN bekapcsolva: Ha a berendezést kikapcsoljuk hűtés, vagy páratlanító üzemben a gép még kb. 2 percig kis fordulaton működött a ventilátort, majd kikapcsol.

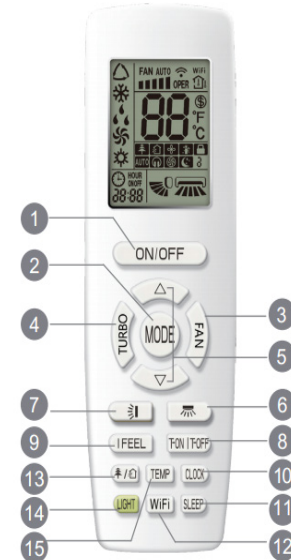

9. I FEEL gomb

Megnyomásával a készülék aktiválja az infrás távirányító hőmérséklet szenzorát, azért hogy a felhasználó adott helyzetéhez megfelelően állítsa be a szoba hőmérsékletét.

10. CLOCK gomb

Megnyomásával az órát állíthatja be. A ☼ jelzés villogni fog, 5 másodpercen belül állítsa be a „+„vagy-“ gombokkal az időt, majd a CLOCK gomb ismételt megnyomásával hagyja jóvá.

1. ON/OFF gomb

A berendezés be és kikapcsolásához.

2. MODE gomb

Megnyomásával a különböző üzemmódok közül választhat:

- △ - automata
- ❄️ - hűtés
- 💧 - páráltatás
- 🌀 - ventilátor
- ☀️ - fűtés

Bekapcsolásnál az AUTO mód az alapértelmezett. AUTO módban a hőmérséklet nincs kijelvezve.

3. FAN gomb

Megnyomásával a ventilátor sebességét állíthatja a következők szerint:

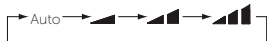

4. HŐMÉRSÉKLET BEÁLLÍTÓ gomb „FEL-LE”

A „LE” gomb megnyomásával a beállított hőmérsékletet csökkentheti. Ha 2 másodpercig tartja lenyomva, a hőmérséklet gyors állítása lehetséges.

A „FEL” gomb megnyomásával a beállított hőmérsékletet növelheti. Ha 2 másodpercig tartja lenyomva, a hőmérséklet gyors állítása lehetséges.

5. SWING gomb

Megnyomásával a terelőlapát állását, illetve legyezését tudja váltani a következő ciklus szerint:



Gombnyomásonként válthatunk a fenti állások között.

6. SLEEP gomb

Megnyomásával be, illetve kikapcsolhatja az éjszakai üzemmódokat. A berendezés kikapcsolásakor törődik a beállítás. Részletes leírás a következő oldalakon.

7. TEMP gomb

A beállított hőmérséklet a szoba-hőmérséklet és a kültéri hőmérséklet kijelzése a beltéri egység kijelzőjén. A kültéri hőmérséklet nem minden modellnél jeleníthető meg.

9. I FEEL gomb

A gomb megnyomásával a készülék aktiválja az infrás távirányító hőmérséklet szenzorát, azért hogy a felhasználó adott helyzetéhez megfelelően állítsa be a szoba hőmérsékletét.

10. TIMER gomb

A gomb megnyomása után amikor az ON felirat villog időzíteni tudja a bekapcsolást, amikor az OFF felirat, akkor a kikapcsolást. Ekkor a „FEL” és a „LE” gomb segítségével tudja beállítani a kívánt időt. (Ha folyamatosan nyomja, az idő gyorsabban változik.) Ezután nyomja meg még egyszer a gombot és azzal elmenti a beállítást. A távirányító azonnal küldi a jelet az berendezésnek és a villogás megszűnik. Ha ki szeretné kapcsolni a funkciót, szimplán nyomja meg még egyszer a korábbi gombot.

11. WIFI gomb

A WIFI gomb megnyomásával kikapcsolja a berendezés wifi modulját. Kikapcsolt állapotban a TURBO és MODE gomb együttes megnyomásával alaphelyzetbe állítja a berendezés WIFI modulját. Alaphelyzetben a hálózat neve: egy 8 jegyű szám és betű kombináció; jelszava: **12345678**.

Az Android és iOS rendszerre letölthető „GREE+” alkalmazással vezérelhető a berendezés. További információért kérjük keresse fel a www.gree-magyarorszag.hu weboldalt.

12. LIGHT gomb

Kijelzővilágítás be- és kikapcsolásához. Bekapcsolt állapotát ikon jelzi.

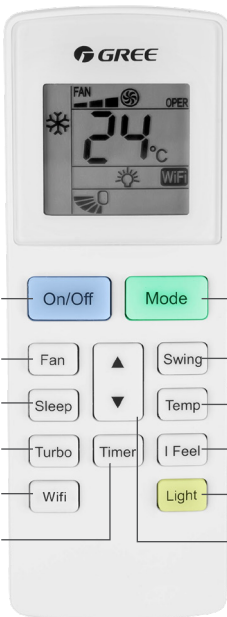

8. TURBO gomb

Ezzel a gombbal tudja a berendezést gyorshűtésre, vagy gyorsfűtésre kapcsolni.





HŰTÉS ❄️ ÜZEMMÓD

A helységben lévő hőmérséklet és a beállított kívánt hőmérséklet eltérése szerint a berendezés vezérli hogy hűtsön vagy sem. Ha a helységben lévő hőmérséklet magasabb mint a beállított hőmérséklet, akkor a kompresszor üzemel. Ha alacsonyabb a kompresszor áll és csak a beltéri egység ventilátor motorja üzemel. A beállított hőmérséklet 16 és 30 Celsius fok között lehet.

1. Az 1-es számmal jelölt „be/ki” gomb megnyomásával kapcsolja be a berendezést.
2. A „MODE” gomb segítségével válassza ki a hűtés ❄️ üzemmódot.
3. A „” gomb megnyomásával válassza ki a légterelő levegő terelési irányát.
4. A „FAN” gomb segítségével állítsa be a ventilátor sebességét.  **24°C**
5. A „+” és a „-” gombok segítségével állítsa be a kívánt hőmérsékletet. **24°C**

FŰTÉS ❄️ ÜZEMMÓD

Ha a helységben lévő hőmérséklet alacsonyabb mint a beállított hőmérséklet, akkor a kompresszor üzemel. Ha magasabb, a kompresszor és a kültéri egység ventilátor motor áll, és a beltéri ventilátor alacsony fordulaton folyamatosan forog. A légterelő motor vízszintesre állítja a légterelő lemezeket. A beállított hőmérséklet 16 és 30 Celsius fok között lehet.

1. Az 1-es számmal jelölt „be/ki” gomb megnyomásával kapcsolja be a berendezést.
2. A „MODE” gomb segítségével válassza ki a fűtés ❄️ üzemmódot.
3. A „” gomb megnyomásával válassza ki a légterelő levegő terelési irányát.
4. A „FAN” gomb segítségével állítsa be a ventilátor sebességét.  **24°C**
5. A „+” és a „-” gombok segítségével állítsa be a kívánt hőmérsékletet. **24°C**

PÁRÁTLANÍTÁS 💧 ÜZEMMÓD

Ha a helységben lévő hőmérséklet alacsonyabb mint a beállított hőmérséklet, akkor a kompresszor, a kültéri és a beltéri egység ventilátor motorja leáll. Ha a helységben lévő hőmérséklet +/- 2 Celsius fokkal a beállított hőmérséklet körül van, a légkondicionáló párátlanítja a levegőt. Ha a helység hőmérséklete magasabb mint a beállított akkor a légkondicionáló hűtés üzemmódba kapcsol. A beállított hőmérséklet 16 és 30 Celsius fok között lehet.

1. Az 1-es számmal jelölt „be/ki” gomb megnyomásával kapcsolja be a berendezést.
2. A „MODE” gomb segítségével válassza ki a párátlanítás 💧 üzemmódot.
3. A „” gomb megnyomásával válassza ki a légterelő levegő terelési irányát.
4. A ventilátor sebességét a párátlanítás üzemmódban nem lehet állítani.
5. A „+” és a „-” gombok segítségével állítsa be a kívánt hőmérsékletet. **24°C**

AUTOMATA ⚙️ ÜZEMMÓD

Automata üzemmódban a berendezés a helység hőmérsékletétől függően automatikusan kapcsol hűtés, fűtés vagy ventilátor üzemmódba. ❄️ ☀️ 🌀
Automata üzemmódban 20/25°C a kért hőmérséklet, ez az érték nem állítható.

1. Az 1-es számmal jelölt „be/ki” gomb megnyomásával kapcsolja be a berendezést.
2. A „MODE” gomb segítségével válassza ki az automata ⚙️ üzemmódot. AUTO
3. A hőmérséklet automatikusan állítódik, ventilátor sebessége állítható marad.

8°C-OS FŰTÉS / ENERGIATAKARÉKOS MÓD

(csak a funkcióval rendelkező modelleknél)

Amikor a berendezés fűtés üzemben van, a TEMP és a CLOCK gombok együttes lenyomásával 8°C-os hőtartás kapcsolható, mely az átmenetileg használaton kívüli ingatlan fagymentesítésére használható. A távirányítón a \$ szimbólum jelenik meg. Hűtés üzemben a gombkombináció az energiatakarékos funkciót kapcsolja be, ekkor a kijelzőn az SE felirat jelenik meg. A hőmérséklet ekkor nem állítható.

I-FEEL

(csak a funkcióval rendelkező modelleknél)

Ha az I-FEEL funkció be van kapcsolva, a távirányítóban lévő hőmérő méri a hőmérsékletet. A távirányító 10 percenként küldi a mért hőmérsékletet a beltéri egységnek. Fontos, hogy úgy helyezze el a távirányítót, hogy rálásson a beltéri egységre.

LOCK (zár)



Ki- illetve bekapcsolt állapotban a „+” valamint a „-” gomb egyidejű lenyomásával lezárhatjuk/feloldhatjuk a billentyűzetet. Amikor lezárt állapotban van, a kijelzőn megjelenik egy LOCK ikon. Feloldott állapotban ez az ikon nem látszik. A beüzemelés után, a feloldott állapot az alapértelmezett.

°F/°C

Kikapcsolt állapotban a „MODE” és a „-” gomb együttes lenyomásával tud váltani a °C és a °F között.

ÉJSZAKAI ÜZEMMÓD

Ha az éjszakai üzemmód be van kapcsolva és a berendezés hűtés vagy szárítás üzemmódban van, a beállított hőmérséklet automatikusan 1 órán belül 1 Celsius fokkal növekszik, 2 órán belül pedig 2 Celsius fokkal. Ha a berendezés fűtés üzemmódban van, a beállított hőmérséklet automatikusan 1 órán belül 1 fokkal, 2 órán belül 2 fokkal lecsökken.

1. Az 1-es számmal jelölt „be/ki” gomb megnyomásával kapcsolja be a berendezést.
2. A „MODE” gomb segítségével válassza ki a hűtés, párátlánítás vagy fűtés üzemmódot. 
3. A „ ” gomb megnyomásával válassza ki a légtelrelők levegő terelési irányát.
4. A ventilátor sebességét a „FAN” gombbal tudja beállítani.
5. A „+” és a „-” gombok segítségével állítsa be a kívánt hőmérsékletet.
6. A „SLEEP” nyomógombbal bekapcsolhatja az éjszakai üzemmódot. A kijelzőn a  jel jelenik meg.

HIDEG LEVEGŐ ELLENI VÉDELEM

A berendezés első bekapcsolásakor a „HEAT” vagy „AUTO HEAT” módban a kompresszor és a külső ventilátor elindul. A beltéri ventilátor mindaddig nem indul, amíg a befűjt levegő hőmérséklete kellemesen meleg nem lesz.

Beltéri egység

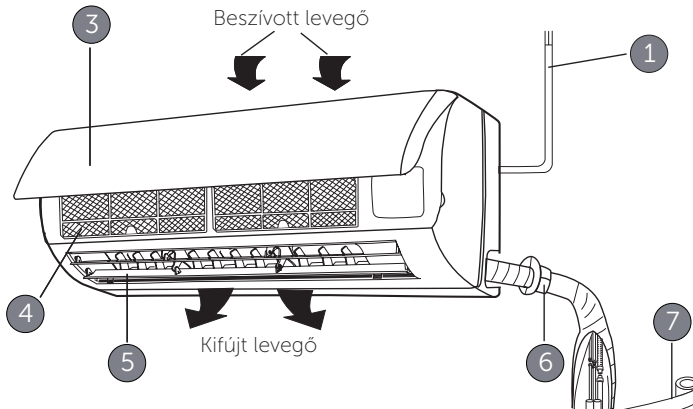

- ❄ hűtés
- 💧 páratlanítás
- ☀ fűtés
- ⏻ működés
- BB** beállított hőmérséklet



- 1. Elektromos kábel
- 2. Távirányító
- 3. Előlap
- 4. Szűrő
- 5. Légteretelő
- 6. Védőcső
- 7. Szigetelés
- 8. Csatlakozó vezeték
- 9. Vízelvezető cső

Kültéri egység

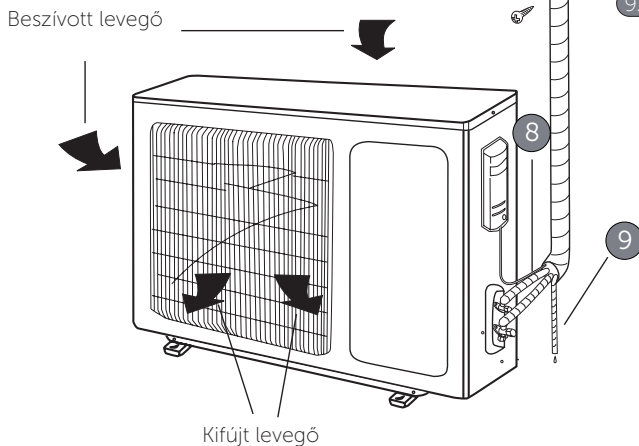

HASZNÁLAT ELŐTTI TEENDŐK

1. Győződjön meg, hogy ne legyen semmi sem a beltéri, sem a kültéri egység előtt ami akadályozná a levegő szabad áramlását!
2. Ellenőrizze a megfelelő hálózati csatlakoztatást!
3. Szükség esetén cseréljen szűrőt a klíma beltéri egységében!
4. Szükség esetén cseréljen elemet a távirányítóban.



HASZNÁLAT UTÁNI TEENDŐK

1. Tisztítsa meg a szűrőket a beltéri egységben és az egyéb részeket!
2. Távolítsa el a kültéri egységről a szennyeződéseket.
3. Ha rozsdát találna a kültéri egységen, gondoskodjon a megfelelő felületkezelésről, hogy megóvja a továbbterjedést.

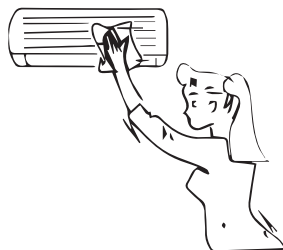

SZÜRŐK TISZTÍTÁSA

Tisztítás előtt áramtalanítsa a berendezést. Tisztítás közben ne nyúljon a lamellákhoz, mert azok sérülést okozhatnak.

1. Nyissa fel az előlapot, majd lefelé húzva vegye ki a szűrőket a helyükről.
2. Tisztítsa meg a szűrőket porszívóval, vagy langyos vízzel.
3. A tiszta, száraz szűrőket tolja vissza a sínbe, majd csukja le az előlapot.

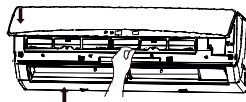
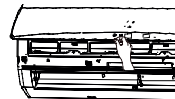
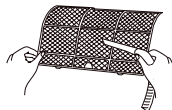
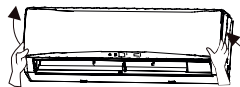

AZ ELEMEK KICSERÉLÉSE

1. Vedd le a távirányító hátánál levő elemeket takaró fedelet.
2. Tegyен bele két megfelelő méretű elemet.
3. Rögzítse vissza a takaró fedelet.

Megjegyzés:

1. Ne legyenek különfélék az elemek.
2. Vegye ki az elemeket, ha sokáig nem használja a távirányítót.
3. Az elemek élettartama kb. 1 év.

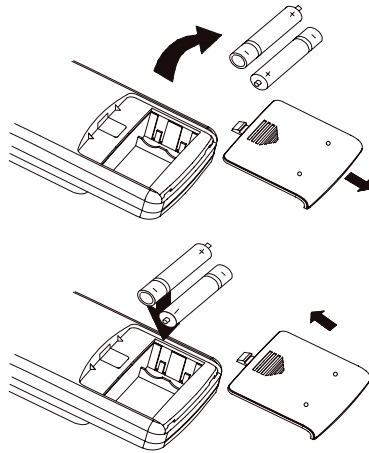

LEOLVASZTÁS

Ha a kültéri hőmérséklet alacsony és a páratartalom magas, fűtés üzemmódban a kültéri hőcserélőn jég képződhet.

Ilyenkor a berendezés automatikusan leolvasztás üzemmódba vált. Ekkor a kijelzőn a H1 felirat látható. (a berendezés ventilátorai nem működnek, kb. 8-10 percig)

A leolvasztás manuálisan is kapcsolható ha a berendezés fűtés üzemmódban van. A hőmérsékletet állítsa 16°C-ra majd a távirányítón a +, -, +, -, +, - gombokat megnyomva a berendezés leolvasztás üzemmódba vált.

HIBAELHÁRÍTÁS

Ha a következőket észleli azonnal kapcsolja ki a berendezést, húzza ki a hálózati dugót és értesítse a legközelebbi szervizt:

1. Szokatlan hangot ad ki a berendezés üzemelés közben.
2. A biztosítékot gyakran kioldja.
3. Túlhevült elektromos vezeték, vagy dugvilla.
4. Szokatlanul bűdösöt érez a berendezés működésének következtében.



 MŰSZAKI ADATOK:

Alapvető műszaki adatok a berendezések oldalán található címkén láthatóak.

Részletesebb műszaki specifikációk folyamatosan frissített változata megtalálható, és letölthető honlapunk alábbi linkjéről:

<https://gree-magyarország.hu/letoltesek-muszaki-specifikacok/>



Importőr: Cool4u Kft.
5540 Szarvas, Szabadság út 14.
Tel: 66 514 680 Fax: 66 216 912



Forgalmazó:

P.H.

Jótállási jegy sorszáma:

Modell:

Eladó szerv tölti ki:

Dátum:

Aláírás:

Köszönjük, hogy Gree klímaberendezést vásárolt. Amennyiben a termékkel kapcsolatos jótállási szolgáltatásokat igénybe kívánja venni, úgy kérjük, olvassa el az alábbi jótállási feltételeket. Figyelem: A berendezések szakszerviz által történő telepítést, üzembe helyezést, rendszeres karbantartást igényelnek. Minimális karbantartási igény: évi két alkalom. A karbantartások pontos számát a telepítő szerviz határozza meg.

Jótállási feltételek

A fogyasztót a Polgári Törvénykönyv 2013. évi V. törvény Hatodik Könyv XXIV. fejezet, 151/2003 (IX.22.), valamint a 19/2014. (IV. 29.) NGM rendeletben meghatározott jogok illetik meg.

- 1.) Figyelem! Az eladótól, a készülék üzembe helyezését követően meg kell adni a jótállási jegy és az üzembe helyezési igazolás pontos kitöltését. A szabálytalanul kiállított jótállási jegy alapján érvényesített igények teljesítése a közvetlen eladót terheli.
- 2.) Jótállási idő 36 hónap és további 24 hónap a kompresszorra.
- 3.) A jótállás kezdő időpontja az üzembe helyezés napja. Ha az üzembehelyezést a vásárlást követő hat hónapon túl teszi meg, akkor a jótállás kezdő időpontja a termék vásárlásának a napja lesz.
- 4.) A jótállási igény érvényesítésére az jogosult, aki a készülékkel és annak jótállási igényével rendelkezik
- 5.) A jótállási igényt érvényesíteni az értekesítő, üzembe helyező szerv által az összes szelvényen hitelesített jótállási jeggyel lehet. A hitelesített jótállási jegynek tartalmaznia kell:
 - a.) a készülék típusát és gyártási számát. b.) Az eladás keltét. c.) Az eladó, üzembe helyező bélyegzőjét.
- 6.) Elvesztett jótállási jegyet csak az eladás napjának hitelt érdemlő igazolása (pl.: dátummal és bélyegzővel ellátott számla esetén) pótolunk.
- 7.) A jótállás a fogyasztó jogszabályból eredő jogait nem érinti.
- 8.) Fogyasztói jogvita esetén a fogyasztó a megyei (fővárosi) kereskedelmi és iparkamarák mellett működő békéltető testület eljárását is kezdeményezheti.

Készülék csere

A fogyasztó kérheti a készülék cseréjét, ha az a vásárlástól (üzembehelyezéstől) számított 3 munkanapon belül oly mértékben meghibásodott, hogy az a rendeltetésszerű használatot akadályozza. A csere iránti igényt a vásárlás helyén lehet érvényesíteni. Ha csere nincs lehetőség, a vásárló választása szerint a termék vissza-szolgáltatásával egyidejűleg a vételárat vissza kell fizetni, vagy a vevő beleegyezése esetén a vételár-különbözet elszámolása mellett más típusú terméket kell részére kiadni. A 3 munkanapos határidőbe nem számít bele az az időtartam, amely alatt az üzlet bármely okból nem tartott nyitva.

Jótállási igény érvényesítésének kizáró okai

- 1.) Jótállási jegy hiánya.
- 2.) Hiányosan kitöltött jótállási jegy.
- 3.) A berendezés gyári száma hiányos, rongált, vagy módosított.
- 4.) Nem rendeltetésszerű használat.
- 5.) Szakszerűtlen telepítésből adódó meghibásodás.
- 6.) A berendezést az NKVH-nál nem regisztrált szakszerviz telepítette, helyezte üzembe, vagy javította.
- 7.) A javítás során nem a gyártó által előírt alkatrészt lett beépítve.
- 8.) Kötelezően előírt karbantartások hiánya, vagy számlával nem igazolt karbantartás.
- 9.) Erőszakos külső behatás által okozott rongálódás.
- 10.) Bizonyítottan pillanatnyi túlfeszültségből eredő meghibásodás.
- 11.) Elemi kár, zavargás, vagy a gyártón, forgalmazón kívül eső ok miatti meghibásodás.

Javítás

Ha a vásárló javítást kér, annál a szakszerviznél kérheti, hogy a javítást részére elvégezte, a berendezést beüzemelte.

- 1.) A szerviznek törekednie kell arra, hogy a javítást az igény bejelentésétől számított 15 napon belül elvégezze. Ha a javítás a 15 napot meghaladja, a vásárlót erről tájékoztatni kell. Ha 30 napon belül nem javítható a termék, köteles a vállalkozás azt 8 napon belül cserélni, ha csere nincs lehetőség, akkor 8 napon belül a vételárat visszatéríteni. Ha három javítás után ismét meghibásodik a termék, köteles a vállalkozás azt 8 napon belül cserélni, ha csere nincs lehetőség, akkor 8 napon belül a vételárat visszatéríteni.
- 2.) Javítás esetén a jótállás meghosszabbodik a bejelentéstől kezdve azzal az idővel, amely alatt a készülék a hiba miatt rendeltetésszerűen nem használható.
- 3.) A készülék fődarabjának kicserélése esetén a fődarab tekintetében a jótállás újra kezdődik.
- 4.) A jótállási időben végzett javítás elvégzése után a szerviz szerelője a soron következő jótállási szelvényt kitölti. A szerviznek a szelvényen fel kell tüntetnie:
 - a.) A javítási igény bejelentésének és a javított termék vevő részére történő visszaadása időpontját.
 - b.) A hiba okát és a javítás módját, a javítás időpontját.
 - c.) A jótállás új határidejét.

Üzembe Helyezési Igazolás

Igazolom, hogy a berendezést szakszerűen üzembe helyeztem, és annak tulajdonosát, üzemeltetőjét a szakszerű használatra kioktattam.

Modell:

Gyártási szám:

Üzembe helyező cég:

Zöldkártya/F-gáz kártya szám:

Dátum:

Aláírás:

Vevő, üzemeltető neve, címe

Vevő, üzemeltető, aláírása

P.H.

Jótállási szelvény

Jótállási szelvény	Jótállási szelvény
Meghibásodás bejelentésének kelte:	Meghibásodás bejelentésének kelte:
Javítás kezdete:	Javítás kezdete:
A berendezés megjavítva:	A berendezés megjavítva:
Jótállás új határideje:	Jótállás új határideje:
Hiba oka:	Hiba oka:
Hibás egység:	Hibás egység:
Zöldkártya/F-gáz kártya szám:	Zöldkártya/F-gáz kártya szám:
Javítást végző cég cégszerű aláírása:	Javítást végző cég cégszerű aláírása:
P.H.	P.H.

Jótállási szelvény

Jótállási szelvény	Jótállási szelvény
Meghibásodás bejelentésének kelte:	Meghibásodás bejelentésének kelte:
Javítás kezdete:	Javítás kezdete:
A berendezés megjavítva:	A berendezés megjavítva:
Jótállás új határideje:	Jótállás új határideje:
Hiba oka:	Hiba oka:
Hibás egység:	Hibás egység:
Zöldkártya/F-gáz kártya szám:	Zöldkártya/F-gáz kártya szám:
Javítást végző cég cégszerű aláírása:	Javítást végző cég cégszerű aláírása:
P.H.	P.H.

Karbantartási igazolás 20....év.....hó.....nap	Karbantartási igazolás 20....év.....hó.....nap
<p>nyomásértékek ellenőrzése 1</p> <p>kültéri kondenzátor tisztítása</p> <p>befűjt léghőm. mérése, járatási próba</p> <p>cseppvízelvezetés ellenőrzése, tisztítása</p> <p>beltéri egység tisztítása, baktérium-mentesítése</p>	<p>nyomásértékek ellenőrzése 2</p> <p>kültéri kondenzátor tisztítása</p> <p>befűjt léghőm. mérése, járatási próba</p> <p>cseppvízelvezetés ellenőrzése, tisztítása</p> <p>beltéri egység tisztítása, baktérium-mentesítése</p>

Karbantartási igazolás 20....év.....hó.....nap	Karbantartási igazolás 20....év.....hó.....nap
<p>nyomásértékek ellenőrzése 3</p> <p>kültéri kondenzátor tisztítása</p> <p>befűjt léghőm. mérése, járatási próba</p> <p>cseppvízelvezetés ellenőrzése, tisztítása</p> <p>beltéri egység tisztítása, baktérium-mentesítése</p>	<p>nyomásértékek ellenőrzése 4</p> <p>kültéri kondenzátor tisztítása</p> <p>befűjt léghőm. mérése, járatási próba</p> <p>cseppvízelvezetés ellenőrzése, tisztítása</p> <p>beltéri egység tisztítása, baktérium-mentesítése</p>

Karbantartási igazolás 20....év.....hó.....nap	Karbantartási igazolás 20....év.....hó.....nap
<p>nyomásértékek ellenőrzése 5</p> <p>kültéri kondenzátor tisztítása</p> <p>befűjt léghőm. mérése, járatási próba</p> <p>cseppvízelvezetés ellenőrzése, tisztítása</p> <p>beltéri egység tisztítása, baktérium-mentesítése</p>	<p>nyomásértékek ellenőrzése 6</p> <p>kültéri kondenzátor tisztítása</p> <p>befűjt léghőm. mérése, járatási próba</p> <p>cseppvízelvezetés ellenőrzése, tisztítása</p> <p>beltéri egység tisztítása, baktérium-mentesítése</p>

Karbantartási igazolás 20....év.....hó.....nap	Karbantartási igazolás 20....év.....hó.....nap
<p>nyomásértékek ellenőrzése 7</p> <p>kültéri kondenzátor tisztítása</p> <p>befűjt léghőm. mérése, járatási próba</p> <p>cseppvízelvezetés ellenőrzése, tisztítása</p> <p>beltéri egység tisztítása, baktérium-mentesítése</p>	<p>nyomásértékek ellenőrzése 8</p> <p>kültéri kondenzátor tisztítása</p> <p>befűjt léghőm. mérése, járatási próba</p> <p>cseppvízelvezetés ellenőrzése, tisztítása</p> <p>beltéri egység tisztítása, baktérium-mentesítése</p>

Karbantartási igazolás 20....év.....hó.....nap	Karbantartási igazolás 20....év.....hó.....nap
<p>nyomásértékek ellenőrzése 9</p> <p>kültéri kondenzátor tisztítása</p> <p>befűjt léghőm. mérése, járatási próba</p> <p>cseppvízelvezetés ellenőrzése, tisztítása</p> <p>beltéri egység tisztítása, baktérium-mentesítése</p>	<p>nyomásértékek ellenőrzése 10</p> <p>kültéri kondenzátor tisztítása</p> <p>befűjt léghőm. mérése, járatási próba</p> <p>cseppvízelvezetés ellenőrzése, tisztítása</p> <p>beltéri egység tisztítása, baktérium-mentesítése</p>

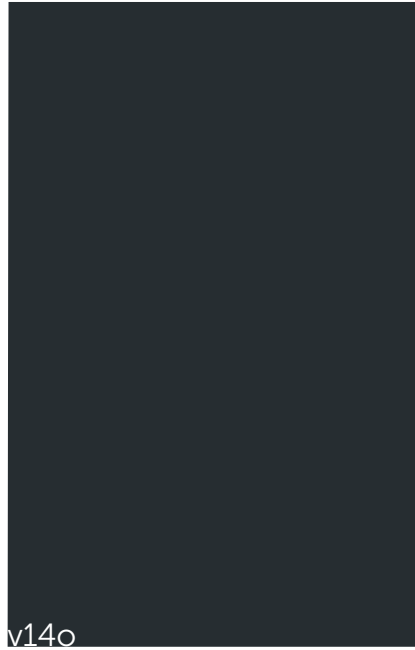

v14o

